

TARIFA CATÁLOGO

AGOSTO 2020



TARIFA CATÁLOGO 2020



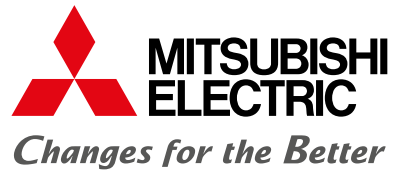

Una compañía global que cubre las necesidades de las personas



Nuestro lema corporativo “Changes for the Better”, es una auténtica declaración de principios. “Cambiar para Mejorar” significa diseñar y fabricar productos originales, tecnológicamente avanzados, eficientes, innovadores y, sobre todo, generar un crecimiento sostenible con el mínimo impacto sobre el medio ambiente.

Pero “Cambiar para Mejorar” también es un compromiso con nuestros clientes, con la sociedad y con el planeta para adaptar nuestros productos a las necesidades de las personas con responsabilidad, eficiencia y seguridad.

El Grupo de Mitsubishi Electric lleva cerca de 100 años como líder mundial en la fabricación y venta de equipos eléctricos y electrónicos: ascensores, sistemas de aire acondicionado y de seguridad, automoción, trenes, satélites, sistemas de energía solar, maquinaria industrial, semiconductores, equipos audiovisuales, sistemas de comunicación e información, equipos médicos, etc.

Y en el sector de los sistemas de climatización, tanto industrial como residencial, Mitsubishi Electric se siente orgullosa de ofrecer los equipos más eficientes energéticamente, más ecológicos y tecnológicamente más avanzados del mercado y que ofrecen el máximo confort a sus usuarios.

Responsabilidad Social Corporativa

- Principios de Gestión de Calidad: “La calidad por encima de todo”

Actividades Medioambientales

- Política Medioambiental: “Productos respetuosos con el Medio Ambiente”
- Visión 2021: “Instauración de un Marco de desarrollo sostenible”
- Gestión Medioambiental: “ISO 14001” • Productos ECO-Compatibles: “reducción en Emisiones de CO₂”



Sistemas de Automatización y Semiconductores / Dispositivos

- Sistemas de Automatización Industrial: “para automatización de procesos fabriles”
- Semiconductores y Dispositivos: “Componentes de última generación”

Sistemas de Transporte y Equipamiento para automóviles

- Sistemas de Transporte: “Soluciones para reducir el impacto medioambiental”
- Sistemas para equipamientos para el Automóvil: “Sensores para confort y seguridad”

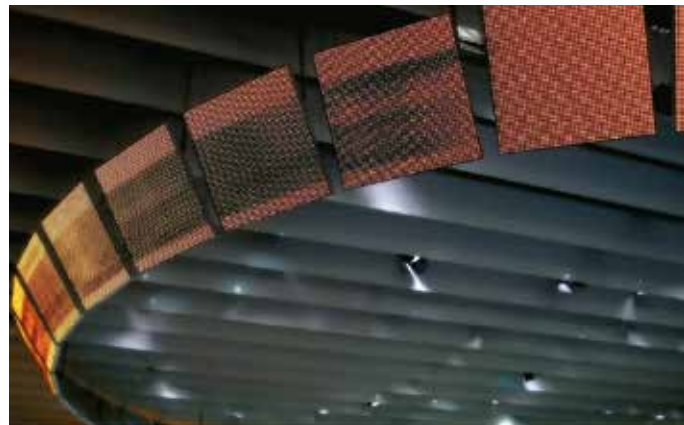

Investigación y Desarrollo

- Centros de I+D: “varios centros de I+D en Europa y en Japón”
- Desarrollo de tecnologías Clave: “en Automatización, Información y comunicación y aplicaciones para el Hogar”

Construcción y Sistemas de Aire Acondicionado

- Sistemas para edificios: “Ascensores y Escaleras eléctricas”
- Sistemas de Aire Acondicionado: “Última tecnología, capaz de climatizar cualquier espacio”

Tecnología Espacial y Sistemas de Energía Renovable

- Sistemas espaciales
- Sistemas Satélite: “Satélites de comunicaciones”
- Sistemas de Tierra “Sistemas de control desde la tierra”
- Sistemas Energéticos
- Energía Solar: “Sistemas de aplicación Fotovoltaica”

Información / Comunicación y sistemas de Información Visual

- Sistemas de ERP y Centros de Datos: “Sistemas de control y monitorización”
- Sistemas de Comunicación: “GE-PON (Gigabit Ethernet Passive optical Network)”
- Pantallas de Gran formato (LED) y Proyector: “la mayor pantalla de gran formato del mundo en el Guinness World Record”

Sistemas públicos y productos para hogar

- Sistemas de tratamiento con Rayos de Partículas: “Sanidad Pública”
- Sistemas de Ozono: “Ozono para el tratamiento del Agua”
- Aire Acondicionado y Aplicaciones para el Hogar: “Equipos más eficientes y respetuosos con el Medio Ambiente”
- AV Digital: “Equipos Audiovisuales para el Hogar de alta calidad”

Localización Global e Hitos históricos

- Presencia en los 5 continentes.



Un año más, la Eficiencia, Diseño e Innovación merecieron un Diamante

42 proyectos se han presentado en la 5ª Edición que demuestran el gran talento que se esconde en áreas como la Eficiencia, el Diseño o la Innovación.

Estos galardones destacan las mejores prácticas del sector a nivel nacional en materia de eficiencia energética, diseño y máxima innovación, en aras de fomentar un desarrollo sostenible y favorecer, al mismo tiempo, la reducción del impacto ambiental originado por el uso de la energía.



Ganador : *Hotel Sa Ferradura (AIA Instalaciones Arquitectónicas)*



Finalista Oro: *Torre Glories (Ingenibo)*

AIA Instalaciones Arquitectónicas “Hotel Sa Ferradura”
Ganador Premios 3 Diamantes

* * *

Ingenibo “Hotel Sa Ferradura”
Finalista Oro Premios 3 Diamantes

* * *

Quadrifoli “Casa de Cultura Blanca d’Anjou”
Finalista Plata Premios 3 Diamantes

5ª Edición
Premios
Tres
Diamantes
— 2018

3



Finalista Plata: *Casa de Cultura Blanca d'Anjou (Quadrifoli)*

*Nuestro compromiso con la eficiencia nos impulsa a continuar
trabajando en este camino,
los invitamos a acompañarnos en la próxima Edición.*

ACADEMIA 3 DIAMANTES



Centros de formación de **Mitsubishi Electric** para profesionales del Aire Acondicionado y Calefacción.

Mitsubishi Electric ofrece un plan de formación orientado en diferentes áreas temáticas según el tipo de producto.

Cada una de estas áreas incluye módulos de actividades dedicadas a la instalación, mantenimiento y reparación, así como módulos orientados al diseño y al cálculo de instalaciones.

Esta modularidad y división por gamas de sistema permite seleccionar el contenido de la formación de una forma precisa para asegurar la formación justa y necesaria de los asistentes a estos cursos.

Las formaciones cuentan con un apartado teórico y uno práctico, y para ellos contamos con todas las gamas de productos instalados en las salas de formación, con lo que acercamos a los clientes a una vivencia más práctica.

Centros formativos en España



A 3 D
ACADEMIA 3 DIAMANTES

- **Barcelona** Carretera de Rubí, 76-80
08174 Sant Cugat del Vallès, BARCELONA
- **Madrid** C/ Sierra Morena, 24.
8830 San Fernando de Henares, Madrid
- **Sevilla** Polígono Industrial la Negrilla
Calle Tipografía S/N Nave 2
41017 Sevilla
- **Valencia** Calle 32, Parcela 4
46470 Valencia
- **Bilbao** Edificio Astintze C/ Astintze nº 6 1ª Planta Oficina 103
48160 Derio (Bizkaia)



Propuesta formativa

El temario propuesto para las formaciones es:

Gama Doméstica y Mr. Slim

- Requerimientos de instalación, reparación y mantenimiento.

Gama Ecodan

- Cálculo, diseño e instalación.
- Puesta en marcha, reparación y mantenimiento.

Gama City Multi

- Soluciones para aplicaciones diferenciales.
- Cálculo, diseño e instalación.
- Puesta en marcha, reparación y mantenimiento.

Gama Hybrid City Multi (HVRF)

- Solución de futuro y óptimas prestaciones con R32.
- Cálculo, diseño e instalación.
- Puesta en marcha, reparación y mantenimiento.

Gama Melans

- Control Melans y aplicaciones.

Applied Solutions

- Soluciones profesionales enfriadoras, roof top, UTA, etc.

Cómo asistir a nuestros cursos

A 3 D
ACADEMIA 3 DIAMANTES

Desde la Academia 3 Diamantes de Mitsubishi Electric apostamos por la formación de los especialistas que nos rodean. Aquí encontrarás toda la información sobre cursos; para recibir y formar en producto, últimas tecnologías y reglamentación. Te animamos a descubrirlos e inscribirte.

Acceso/Registro

Elige tu Academia 3 Diamantes más cercana

Madrid Barcelona Valencia Sevilla Bilbao

Acceda a nuestra página web
www.mitsubishielectric.es/aire-acondicionado
y diríjase al área:
Academia 3 Diamantes.

1. **Regístrese** para acceder al área privada
2. **Selecione** el curso que le interese dentro del calendario que aparece en pantalla.
3. **Rellene** el formulario de **inscripción.**

ÍNDICE



Leyenda de Prestaciones

Tecnología	12
Ahorro de Energía	12
Calidad de Aire	12
Distribución del Aire	13
Confort	14
Instalación y Mantenimiento	14
Estética	15

Novedades

Gama Doméstica	16
Gama Mr Slim	16
Gama Industrial	16
Gama Ecodan	17
Gama Ventilación	17
Gama Hybrid City Multi	18
Gama City Multi	18
Enfriadoras y Fancoils	19
It Cooling	19

Tecnología Replace

¿Qué es la Tecnología Replace?	20
¿Cuál es la solución?	20
Reemplazo del Equipo	21
Ventajas de la Tecnología Replace • Replace Multi	21

12

Gama

Mapa de gama	24
Mapa de combinaciones	26
¿Qué es Ecodan?	30
¿Por qué elegir ECODAN?	32
Tecnologías	34
Exteriores chasis "AA"	36
Protección salina	38
Nuevas unidades interiores	39
Producción ACS	40
Control avanzado	41
Control de dos zonas	47
Servicio de asistencia	49
Conexión en cascada	48
Ecodan Híbrido	50
Ecodan Híbrido con Mr.Slim	52
Ecodan Híbrido con City Multi	54
Ecodan Eco Inverter	56
Ecodan 100% Hidráulicos	74
Esquemas de instalación	78
Depósitos externos	82
Opcionales	83

16

Gama

Ecodan Power +	86
Ecodan Power + CO ₂	87
Ecodan solución abierta	88
Opcionales	89

20

22

84



Gama Doméstica

Mapa de Gama

Sistemas 1x1

Serie MSZ-LN Kirigamine Style

Serie MSZ-EF Kirigamine ZEN

Serie MSZ-AP

Serie MSZ-BT

Serie MSZ-HR

Serie MSZ-HJ

Serie MLZ-KP

Serie MFZ-KT

Serie MXZ

Compatibilidades

Opcionales

Tablas de combinaciones

90 Gama Mr.SLIM

94

98

100

102

104

106

108

110

112

114

116

122

123

125

Compatibilidades

Mapa de gama

Tecnologías

Sistemas Conductos

Sistemas Cassettes

Sistemas Cassettes High COP

Sistemas Pared

Sistemas Techo

Sistemas Columna

Sistemas Compo Multi

Cálculo carga R32

Opcionales

132

134

136

138

142

150

158

162

166

172

176

178

179

Gama Industrial

182

Mapa de Gama

184

Sistemas de Conductos

185

Sistemas Compo Multi

188

ÍNDICE



Gama **HYBRID** CITY MULTI

190

Introducción	192
Sistemas híbridos	193
Mapa de gama	194
Unidades Exteriores (HVRF-R2)	196
Controlador HBC (HVRF-R2)	198
Unidades Exteriores (HVRF-Y)	199
Módulo Hidrónico (HVRF-Y)	200
Unidades Interiores	201
Opcionales	208

Gama **Enfriadoras**

284

Mapa de Gama	286
Serie E	290
Serie i-BX	294
Serie i-NX	300
Serie WSM2	306
Opcionales	308
Serie a-CXW y i-CXW	310
Fancoils de Techo	311
Serie i-LIFE y a-LIFE	312
Fancoils de Conducto	313
Serie LIFE2 SLIM	315

Gama **CITY MULTI**

211

Tecnologías	212
Funciones	215
Mapa de Gama Exteriores	222
Serie Multi-S	224
Serie Y Estándar	228
Serie Y High COP	230
Serie Y Zubadan	234
Serie R2 - Recuperación de calor	236
Replace Multi	245
Serie W - Condensadas por agua	248
Unidades exteriores	252
Controlador BC	257
Unidades interiores	260
Unidades de Conductos	264
Unidades de Cassette	268
Unidades de Pared	272
Unidades de Suelo	276
Unidades de Techo	279
Ecodan by City Multi	280
Opcionales	282

Gama **Ventilación**

318

Ventiladores con recuperación de calor	320
Recuperadores entálpicos	322
Recuperadores entálpicos con batería	324
Unidades Interiores 100% aire exterior	326
AHU Contol Box	327
Cortinas de Aire	328
Wizardx	330

Gama **It Cooling**

334

Resumen de gama	336
Serie MSY-TP	342
Serie S-MEXT	344
Serie S-MEXT OVER	348
Serie S-MEXT UNDER	349
Serie i-NEXT MTR	350
Coolside	352
Serie SPLIT EVO INV	354
Opcionales/Serie PFD	356



Gama *MELANS*

Mapa de Gama	361
Controles remotos individuales	362
Controles centralizados	368
Sistemas de integración	375
Gestión y monitorización	377
Opcionales	381
Aplicaciones	382

Software y Aplicaciones

384

Gama *Jet Towel*

Secamanos	390
Secamanos Jet Towel	392
Sistemas de Higiene	393

Gama Interruptores

394

Interruptor Automático	396
Interruptor Diferencial de Alta Inmunidad	397

358

Servicios

TBC: Servicio de Telemantenimiento

398

399

Condiciones generales de venta

404

Condiciones de garantía
Contacto

406
408

LEYENDA DE PRESTACIONES

TECNOLOGÍA



GAS REFRIGERANTE

Gas refrigerante con rendimientos más eficientes y componentes inofensivos para la capa de ozono. Respetuoso con el Medio Ambiente.



COMPRESOR ROTATIVO

Un funcionamiento más eficiente es realizado gracias al potente par magnético producido por los electroimanes.



COMPRESOR SCROLL DE ALTA EFICIENCIA

Mecanismo único que reduce tanto la fricción como la pérdida de fugas internas, optimizando su rendimiento.



INVERTER DC

Tecnología que permite ajustar el rendimiento del compresor a los cambios de temperatura detectados en el interior de su hogar, obteniendo el rendimiento más eficiente, un notable ahorro energético y excelente confort.



CONTROL PAM

El control PAM permite ajustar de forma precisa la potencia entregada al compresor minimizando el contenido de armónicos de la corriente. Gracias a este control es posible obtener la mejor eficiencia eléctrica.



NUEVO DISEÑO DEL INTERCAMBIADOR

Nuevas hendiduras en el intercambiador de calor que incrementa el área de intercambio aumentando su eficiencia.



VECTOR-WAVE ECO INVERTER

Nuevos elementos de control y resinas sintéticas que ajustan la frecuencia del compresor con la onda más eficiente para regular la velocidad del mismo, lo que disminuye el consumo anual de electricidad.



MOTOR VENTILADOR DC

Motor de corriente DC altamente eficiente que dirige el ventilador de la unidad exterior siendo más eficiente que su equivalente en corriente AC.

AHORRO DE ENERGÍA



ETIQUETA ENERGÉTICA

Clasificación energética óptima, en ratios de eficiencia energética.



MODO ECONO COOL

Modo que optimiza el funcionamiento de la unidad, consiguiendo un 20% de ahorro.

AHORRO DE ENERGÍA



I-SEE SENSOR

La posibilidad de integrar nuestro i-see sensor, permite a la unidad trabajar de acuerdo al promedio de las temperaturas del suelo y del retorno de la estancia a climatizar, consiguiendo la eliminación del efecto de estratificación, y obteniendo una distribución más homogénea de la temperatura.



3D I-SEE SENSOR

El 3D I-see Sensor mide la temperatura de la estancia en 3 dimensiones para redirigir el aire donde detecte desequilibrios. Este análisis es tan preciso que detecta la temperatura de ventanas e incluso de las personas. Gracias a esto, se consigue mejorar el bienestar de las personas y reduce el consumo eléctrico ya que climatiza únicamente donde es necesario evitando un mal uso de la energía.



DETECTOR DE PRESENCIA

El sensor de presencia detecta la temperatura corporal de las personas. De esta manera, cuando la persona abandona la sala pasa al modo ahorro de energía reduciendo el consumo eléctrico.

CALIDAD DEL AIRE



FILTRO ESTÁNDAR

Filtro de malla en forma de panal de abeja y de fibras sintéticas de alta capacidad de retención.



FILTRO PURIFICADOR DE AIRE

Contiene partículas que mejoran las funciones de limpieza del aire. Gracias a la superficie ondulada aumenta el área del filtro para mejorar la captura del polvo.



FILTRO CATECHIN

Filtro compuesto por extractos de té verde que purifica el aire de su hogar, y además contiene propiedades antialérgicas y antibacterias.



FILTRO ANTI MOHO

Filtro especial para evitar la formación del moho y neutralizar, de esta manera, la aparición de malos olores.

CALIDAD DEL AIRE



FILTRO ANTIALÉRGICO

Filtro especialmente indicado para personas alérgicas. Es capaz de limpiar el ambiente de elementos alérgenos.



FILTRO LARGA DURACIÓN

Mejor y más duradero mantenimiento del filtro gracias a un proceso especial que mejora el efecto del filtro.



FILTRO DE ACEITE

El filtro de aceite impide que la grasa o aceite penetren en la parte interior de la unidad.



FILTRO DE ALTO RENDIMIENTO

Este filtro de alto rendimiento tiene una malla mucho más fina en comparación con los filtros estándar, y es capaz de capturar las diminutas partículas suspendidas en el aire que no fueron capturadas previamente.



MODO PLASMA QUAD

El Plasma Quad ataca a las bacterias, los virus, el polvo y los alérgenos desde el interior de la unidad mediante una descarga de corriente eléctrica en la entrada del aire. Esta descarga elimina dichas partículas contaminantes proporcionando un aire puro y limpio de impurezas.



ENTRADA DE AIRE EXTERIOR

Posibilidad de introducir aire exterior como parte del retorno de la unidad. De esta manera se consigue una buena ventilación del edificio.

DISTRIBUCIÓN DEL AIRE



AREA SETTING

Función que permite seleccionar aquella zona de la habitación donde queremos que la unidad actúe.



MODO SWING HORIZONTAL / VERTICAL

Modo que controla la oscilación continua de las lamas de forma horizontal / vertical, climatizando más rápidamente cualquier estancia.



Máximo alcance del caudal de aire (hasta 12m.) y cobertura en toda la sala (ángulo de salida de 150°) para tener el máximo control de la temperatura

DISTRIBUCIÓN DEL AIRE



AUTO AJUSTE DEL VENTILADOR

La velocidad del aire del ventilador se ajusta automáticamente según necesidades requeridas.



DOBLE LAMA INDEPENDIENTE

La Doble Lama Independiente permite dirigir el aire hacia dos zonas diferentes de manera simultánea para que disfruten del mismo aire puro dos personas en salas diferentes o dos espacios diferentes dentro de una misma sala.



POSICIÓN DE LAS LAMAS

Número de posiciones que puede asumir el deflector de flujo del aire. El ejemplo indica que la unidad dispone de 3 posiciones.



MODO TECHO ALTO / BAJO

Esta función permite adaptar la velocidad de impulsión de la unidad interior dependiendo de la altura del techo.



SISTEMA DE ZONIFICACIÓN

Posibilidad de conexión (terminal CN32) a sistemas de zonificación que permiten climatizar independientemente diferentes estancias mediante una única unidad de conductos.



SISTEMA DE ZONIFICACIÓN INTELIGENTE

Posibilidad de conexión (terminal IT) a sistemas de zonificación que permiten climatizar independientemente diferentes estancias mediante una única unidad de conductos, siendo posible el control de cualquier parámetro de la unidad (velocidad, presión, etc) desde el controlador del sistema de zonificación, consiguiendo el máximo confort con el mínimo consumo. Imprescindible instalar el interfaz MAC-397 o MAC-333.



SISTEMA DE ZONIFICACIÓN 0-10V

Posibilidad de conexión (terminal analógico 0-10V) a sistemas de zonificación que permiten climatizar independientemente diferentes estancias mediante una única unidad de conductos, siendo posible el control de cualquier parámetro de la unidad (velocidad, presión, etc) desde el controlador del sistema de zonificación, consiguiendo el máximo confort con el mínimo consumo.



VELOCIDADES DEL VENTILADOR

Número de velocidades a las que puede funcionar el ventilador de la unidad interior. El ejemplo indica que la unidad dispone de 3 velocidades.

LEYENDA DE PRESTACIONES

CONFORT



MODO BRISA NATURAL

La función Brisa Natural imita una brisa de aire natural evitando que el aire incida directamente sobre las personas como sucede con otros aparatos de aire acondicionado. Mientras que los sistemas convencionales de aire acondicionado generan descompensaciones de temperatura, la Brisa Natural permite incrementar la sensación de confort y bienestar.



SENSOR HUMANO

El sensor humano mide los cambios en la temperatura corporal de las personas para adecuar la temperatura del aire y proporcionar un mayor confort.



AUTO CHANGE OVER

Cambio automático del funcionamiento de la unidad entre frío y calor, según la temperatura de la sala.



AUTO ARRANQUE

Después de un fallo eléctrico y al restablecerse la alimentación eléctrica, el sistema de climatización arrancará de forma automática.



TEMPORIZADOR 12/24 HORAS

El temporizador permite ajustar para el mismo día la hora de arranque y la hora de parada del sistema.



PROGRAMADOR SEMANAL

Permite programar consignas de funcionamiento para distintas franjas horarias de cada día de la semana.



MODO SILENCIO

Se ha añadido una nueva velocidad del ventilador (modo silencio) para garantizar un mínimo nivel sonoro.



NIVEL SONORO

Los equipos pueden ser ajustados para priorizar un menor nivel sonoro, tan sólo ajustando el modo de ventilación.



MODO I-SAVE

Modo que permite memorizar la temperatura, velocidad, y dirección del flujo de aire, para con tan sólo un click obtener el confort deseado.



QUICK START UP

Se reduce considerablemente el tiempo de desescarche para así conseguir alcanzar más rápidamente la temperatura de consigna en versión bomba de calor.



ADAPTADOR WI-FI

Posibilidad de conectar el accesorio opcional MAC-557IF para el control del sistema por internet desde el servicio



CONFORT



MODO SILENCIOSO DE LA UNIDAD EXTERIOR

Garantiza un mínimo nivel sonoro de la unidad exterior a baja velocidad.



SILENT OPERATION MODE

Consigue reducir en 3dB el nivel sonoro de la unidad exterior. Sólo modelos PUHZ.



RENDIMIENTO ÓPTIMO

Ventilador inteligente de la Ud. Exterior que asegura un rendimiento óptimo aún cuando la temperatura exterior es baja.



CALOR A -15°C/-20°/-25°

Es posible hacer funcionar la unidad en modo bomba a -15°C, -20°C o -25°C en función de la unidad.



RENDIMIENTO 100%

Rendimiento 100% hasta -15°C de temperatura ambiente.



FUNCIÓN ROTACIÓN Y BACK-UP

La función rotación permite el funcionamiento alternativo de dos sistemas alargando con ello la vida útil de ambos.

La función Back-up permite que en caso de error de uno de los sistemas el otro sistema entre en funcionamiento asegurando con ello la climatización de la sala.



ARRANQUE EN CALIENTE

El sistema de arranque en caliente garantiza que el aire que sale se halla a una temperatura confortablemente caliente desde el primer momento.



ENFRIAMIENTO A BAJA TEMPERATURA

Cuando sea necesaria una capacidad de refrigeración inferior, se puede ampliar el rango de selección de la temperatura de funcionamiento en el modo de refrigeración hasta 14°C.

INSTALACIÓN Y MANTENIMIENTO



TECNOLOGÍA REPLACE











Permite reutilizar tuberías existentes en la instalación aportando de esta manera un importante ahorro de instalación.



TECNOLOGÍA REPLACE MULTI

Permite la conexión a unidades exteriores Replace Multi y así reutilizar tuberías existentes en la instalación lo que supone un importante ahorro.







INSTALACIÓN Y MANTENIMIENTO

- 
FUNCIÓN AUTODIAGNÓSTICO
 Función autodiagnóstico para comprobar el estado de funcionamiento de la unidad.
- 
CÓDIGOS DE ERROR
 En caso de fallo se muestra un código de error mediante parpadeo en el display de la unidad interior indicando su causa y facilitando su reparación.
- 
LOSSNAY CONECTABLE
 Posibilidad de integrar un recuperador entálpico para aportación de aire exterior.
- 
CONTROL DE GRUPOS
 Es posible hacer funcionar varias unidades conjuntamente con un sólo control remoto.
- 
CONEXIÓN A M-NET
 Posibilidad de integración con el bus de control M-NET usado en la gama City Multi. Es preciso la utilización del Interface PAC-SF83MA-E.
- 
CONEXIÓN CON MXZ
 Interiores combinables con la Unidad Exterior MXZ de la Gama Doméstica para aplicaciones domésticas.
- 
RECUPERACIÓN DE REFRIGERANTE
 Es posible recolectar todo el refrigerante en la unidad exterior para realizar reparaciones en la unidad interior o para renovarla. Sólo modelos PUHZ.
- 
BOMBA DE DRENAJE
 La bomba de drenaje facilita el desagüe de la unidad interior. Se especifica como incluido u opcional en cada caso.
- 
DETECCIÓN FUGA REFRIGERANTE
 Esta función permite comprobar si la cantidad de refrigerante circulando por el sistema de climatización es el adecuado.
- 
CONECTOR IT TERMINAL
 Conector IT terminal.
- 
DOBLE TEMPERATURA DE CONSIGNA
 Doble Temperatura de Consigna (para frío y calor)

INSTALACIÓN Y MANTENIMIENTO

- 
COMPATIBILIDAD DE TUBERÍAS
 Posibilidad de adaptarse a las tuberías de una instalación, siendo compatible con la mayoría de preinstalaciones.
- 
LONGITUD FRIGORÍFICA MÁXIMA
 Es posible alcanzar distancias de hasta 75 metros entre la unidad exterior y la interior.
- 
ENTRADA DE AIRE DESDE ABAJO
 Es posible configurar la admisión de aire de la unidad para realizarla por la parte inferior.
- EasyClean** **EASYS CLEAN**
 El panel EasyClean permite el descenso automático de la rejilla hasta 4m, facilitando con ello la limpieza del filtro en lugares con techos altos.
- 
SEÑAL "FILTRO SUCIO"
 Se monitoriza el funcionamiento de la unidad y se notifica al usuario cuando es preciso realizar el mantenimiento del filtro.

ESTÉTICA

- 
GLOSSY FINISH
 Acabado brillante en la superficie de la unidad, parecido al de cristal o espejo.
- 
COMPACT SIZE
 Tamaño compacto que permite ubicar la unidad en cualquier tipo de espacio por limitado que sea.
- 
AUTO VANE
 La rejilla de salida del aire se cierra automáticamente cuando el equipo no funciona.
- 
FLAT PANEL
 Panel liso frontal que aporta un diseño más elegante y compacto, lo que hace que se integren en cualquier decoración.
- 
COLOR "BLANCO PURO"
 Es el color adoptado por Mitsubishi Electric de la mayoría de sus unidades interiores. Encaja perfectamente en todos los ambientes.
- 
COLOR PERSONALIZABLE
 Unidad disponible en varios colores para una mayor personalización y adecuación a la decoración.

Novedades

Doméstica

- Nueva serie **MSZ-BT**

Modelos MSZ-BT20/25/35/50.
Wifi incluido / A++ / 19dB(A).
Disponible en 1x1. y MultiSplit
Refrigerante R32.



- Nueva serie de suelo **MFZ-KT**

Modelos MFZ-KT/25/35/50/60.
A++ / 19dB(A)
Disponible en 1x1. y MultiSplit
Refrigerante R32.



- Nuevas **MSZ-EF** y **MSZ-AP**
con **WiFi Incluido**



- Nuevas capacidades para la serie **MSZ-HR**

Modelos MSZ-HR60 y MSZ-HR71 en R32.

- Ampliación de la Gama **MultiSplit**

Nuevas unidades exteriores 4x1 / 5x1 / y 6x1 con
refrigerante R32

Mr. SLIM

- Nueva unidad de Techo para aplicaciones especiales en R32

- Nuevas prestaciones para los Cassetes High COP

3D i-see sensor y Wifi incluidos.

- Nuevo servicio de tratamiento anticorrosivo

Disponible para unidades exteriores de Mr.Slim.



Blygold[®]
E S P A Ñ A

INDUSTRIAL

- Nuevas unidades exteriores **PUZ-ZM/PUZ-M**

Capacidades 200 y 250.
Disponibles para sistemas Compo Multi.
Unidades con refrigerante R32.



ecodan®

• Nuevas unidades interiores de generación D

Hydrobox Duo: Modelos de 170L, 200L y 300L

Mayor eficiencia en producción de ACS

Nuevo control FTC6

Reducción del volumen mínimo de agua

Apto para autoconsumo con SmartGrid.

Conectables a sistemas domóticos y servicios en la nube.



• Nuevos sistemas split en R32

Sistemas de 4, 6 y 8kW (A7W35)

Eficiencia A+++ (35°C) y A++ (55°C)

Tuberías frigoríficas de ¼" - ½"

Precarga para 10m.

Longitud máxima 30m. Altura máxima 30m.



• Nuevo servicio de tratamiento anticorrosivo

Disponible para unidades exteriores de Ecodan.

Blygold
ESPAÑA

Ventilación

• Nueva Unidad de tratamiento de aire exterior WIZARDX

Ventiladores EC plug fan.

Conectable a unidades exteriores de Mr.Slim.

Todo el control integrado.

Unidades de rápida instalación Plug & Play.



Novedades

HYBRID CITY MULTI

• Nueva serie PLFY-WL-VFM/VEM

Interior de cassette de 4 vías y 4 vías compacta 60x60.
Control del flujo de aire horizontal.
3D i-see sensor (opcional).



• Nueva serie PKFY-WL-VLM

Interior de pared con diseño moderno de líneas rectas.
Control del flujo de aire horizontal.
Bomba de drenaje (opcional).



CITY MULTI

• Nuevas unidades interiores -M

Serie PEFY-M VMA-A. Conductos presión estándar

Sustituye a la serie actual PEFY-P VMA-E.
Altura de 250 mm y Presión estática hasta 150 Pa.



Serie PLFY-M VEM-E. Cassettes 4 vías

Sustituye a la serie actual PLFY-P VEM-E.
Control del flujo de aire horizontal.
3D i-see sensor (opcional).



• Nueva gama de Controladores BC

Serie CMB-M V-J1/JA1/KB1 y CMB-P V-KA1

Sustituye a la serie actual CMB-P V-J/JA/KA/KB.
Flexibilidad de diseño e instalación.
Conexión tubería baja presión directamente desde BC Principal a los BC Secundarios.
Bandeja de drenaje incorporada y desmontable en parte inferior, facilitando su mantenimiento.

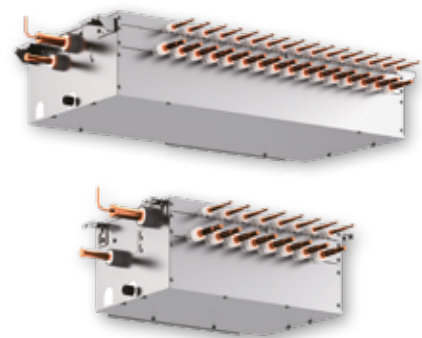

Enfriadoras y Fancoils

•Rooftop serie WSM2

Flexible y facil de instalar

Hasta 8 funciones diferentes tanto en Solo frio como en Bomba de calor.

Desde 15,8kW hasta 185kW.

Cumple normativa ErP 2021.

Amplio abanico de opcionales para una máxima personalización.



IT COOLING

•Blade Server Serie COOLSIDE

Desde 8,8kW hasta 28,6kW

Tan solo 300mm de ancho.

Hasta 50m de distancia frigorífica total.

Con tecnología Inverter para modular la carga térmica y aumentar la eficiencia energética.

Funciones de rotación y Back-up incluidas.

Conexión a BMS (opcional).



•Unidades Telecom Serie SPLIT EVO INV

Diseñadas para trabajar 24/7 de forma ininterrumpida.

Desde 9,8kW hasta 17,3kW.

Con tecnología Inverter para modular la carga térmica y aumentar la eficiencia energética.

Funciones de rotación y Back-up incluidas.

Disponibles con doble alimentación eléctrica y Free Cooling (opcional).

Conexión a BMS (opcional).



TECNOLOGÍA REPLACE

¿Qué es la Tecnología Replace?

REPLACE es una **tecnología exclusiva de Mitsubishi Electric** y **única en el mercado** que permite reemplazar un equipo de aire acondicionado antiguo por otro de última generación, **reutilizando las conexiones frigoríficas**, eléctricas y de control, sin tener que limpiarlas o adaptándolas a una preinstalación ya existente.

¿Por qué es necesaria la Tecnología Replace?

Actualmente existe un **gran parque de máquinas que funcionan con refrigerantes HCFC** (como el R22), en su mayor parte obsoletas tecnológicamente y con tendencia a una sustitución no exenta de riesgos, ya que estas máquinas han utilizado aceite mineral, incompatible con los aceites sintéticos utilizados por los nuevos refrigerantes HFC (como el R410A).

¿Cuál es el problema?

El refrigerante R22 deja residuos de cloro que se acumulan en las tuberías. Los restos de cloro en una nueva instalación que utilice R410A, sumados a las altas temperaturas de trabajo del compresor provocan el deterioro del nuevo aceite lubricante.

¿Por qué no pueden reutilizar las tuberías existentes?

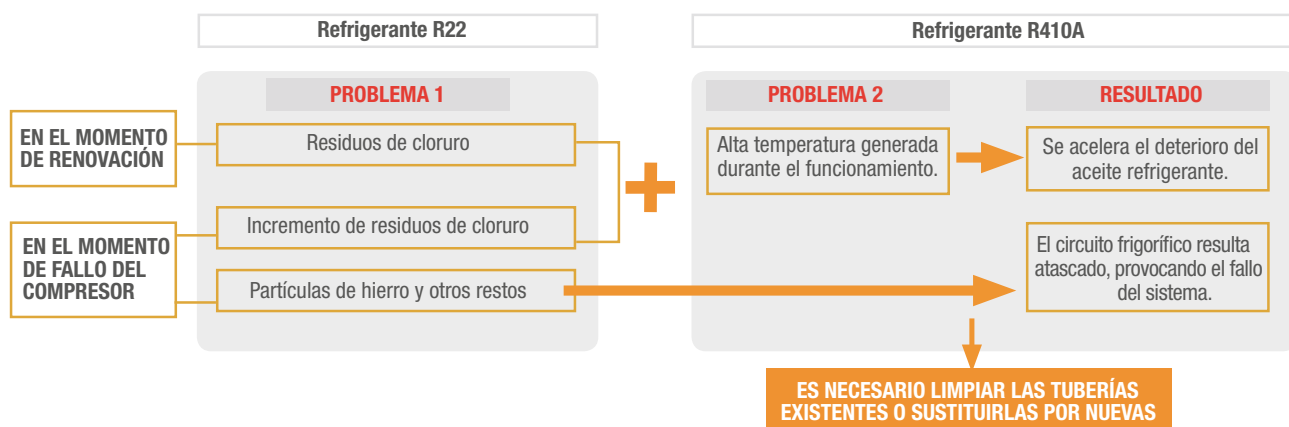

¿Cuál es la solución?

Dependiendo del modelo de la unidad exterior, existen dos principios básicos:

Tecnología 1: Sistema de filtración de alta calidad

Nuestro dispositivo de filtración de alta calidad llamado "Widestrainer" está instalado dentro de la tubería de entrada de refrigerante y en el tubo de salida. Dichos dispositivos atrapan las partículas de hierro existentes permitiendo la reutilización de las tuberías existentes.

Tecnología 2: Reducción de fricción

La fricción en el interior del compresor se reduce gracias a una tecnología llamada HeatCaulking Fixing Method aplicada en compresores rotativos, o a un recubrimiento especial en las partes móviles de los compresores scroll, evitando así subidas excesivas de temperatura que deteriorarían el aceite.

Se pueden reutilizar las tuberías existentes sin necesidad de limpiarlas

Precauciones al reutilizar tuberías existentes

- Al reemplazar un equipo de aire acondicionado antiguo, por favor asegúrese de realizar el proceso de vacío y recuperar tanto el refrigerante como el aceite existente.
- Compruebe que los diámetros y los espesores de las tuberías existentes cumplen las especificaciones descritas por Mitsubishi Electric.
- Compruebe que el terminal de abocardado es compatible con el gas R410A

Gama disponible

GAMA	EXTERIORES DISPONIBLES
DOMÉSTICA	Toda la gama (excepto MXZ-8B)
MR. SLIM	Toda la gama
INDUSTRIAL	Toda la gama

Reemplazo del Equipo

En comparación con el proceso de instalar un nuevo sistema completo, Replace Multi ofrece una instalación mucho más corta y rápida. El principal motivo es que esta tecnología permite, sin necesidad de un equipo especial, reutilizar las tuberías existentes evitando obras en el techo o en las paredes y haciendo innecesario el uso de tuberías nuevas. Este ahorro de recursos y de tiempo de instalación es un factor clave, sobre todo porque minimiza los efectos provocados por el paro de actividad en las instalaciones.



Un edificio de 30 metros de altura, que son unas 10 plantas, tiene 1km de tubería.

REPLACE MULTI: cambio rápido en sólo 5 pasos

1. Recogida del refrigerante viejo.
2. Reemplazo de las unidades exteriores (las interiores y el BC solo si es necesario).
3. Carga automática del refrigerante R410A.
4. Recogida automática del aceite mineral antiguo.
5. Reinicio y prueba del equipo.

Solución Garantizada

El sistema de 2 tuberías exclusivo de Replace Multi permite renovar la instalación de cualquier edificio, sea cual sea la marca del equipo instalado. El refrigerante en 2 fases elimina completamente el aceite mineral antiguo.

Renovación del Equipo

El espacio de la unidad exterior se reduce aproximadamente un 40% en comparación con la unidad R22 similar de hace 10 años.

Gracias a esta reducción es posible instalar nuevas unidades en el mismo espacio, incluso de mayor capacidad en caso que fuera necesario.

Ventajas de la Tecnología Replace • Replace Multi

La **reutilización de las conexiones existentes** tiene muchas ventajas cuando se reemplaza un equipo de aire acondicionado.



INSTALACIÓN MÁS FÁCIL Y RÁPIDA

1. Reutilización de las conexiones existentes
2. Simplifica los tiempos de instalación
3. Mínima interrupción de la actividad



REDUCCIÓN DE COSTES

1. Aprovechamiento de conexiones reduce coste de nuevos materiales
2. Corto periodo de trabajo ahorra coste a la instalación
3. Gran reducción de coste por no generar residuos



RESPETO AL MEDIOAMBIENTE

1. Evita generación de residuos y su contaminación
2. Tener consciencia ecológica, reutilización, responde a una necesidad actual
3. Reducción de emisiones CO₂ y mejora de eficiencia energética (aprox. en un 40% dependiendo del modelo)

Gama **ecodan**[®]

Calefacción eficiente y fiable para tu hogar





Los **sistemas de calefacción ECODAN** permiten la producción de calefacción, agua caliente sanitaria y refrigeración gracias a la tecnología de bomba de calor aerotérmica. Con **ECODAN** la energía que necesitas para calentar tu hogar procede de dos fuentes: un 20% del suministro eléctrico, y el 80% restante del aire exterior de forma gratuita, lo que permite una rápida amortización de los equipos.

Con ECODAN tendrás calefacción con solo apretar un botón. Olvídate de almacenar combustible, preparar chimeneas o realizar inspecciones. Calefacción 100% eléctrica, segura, fiable, económica, eficiente y respetuosa con el medio ambiente.



NOVEDAD



Nuevos sistemas split R32, reversibles hasta 8kW y solo calefacción hasta 14kW. Todos con menos de 1,84kg de carga máxima de gas refrigerante.



NOVEDAD

Nuevas unidades interiores de generación D. Ahora con tres modelos diferentes de Hydrobox Duo de 170L, 200L y 300L con mayor eficiencia en la producción de ACS.



Sistemas 100% hidráulicos reversibles, para calefacción, refrigeración y ACS. Unidad interior de menos de 60x60cm con posibilidad de panelar.

	Baja Capacidad (< 8 kW)	Media Capacidad (8kW - 14kW)	Alta Capacidad (≥ 14kW)
 Sistemas Split R32 con menos de 1,84kg y eficiencia A+++	 SUZ-SWM40/60/80		
 El mejor balance entre capacidad y eficiencia	 PUD-SWM60*	 PUD-SWM80/100/120*	
 Para calefacción con fríos extremos y desescarches ultra rápidos	 PUD-SHWM60*	 PUD-SHWM80/100/120/140*	
 Aerotermia sin instalación de gas refrigerante	 PUZ-WM50VHA** PUZ-WM60**	 PUZ-WM80/112** PUZ-HWM140**	
 Calefacción, aire acondicionado y ACS en un único sistema muy fácil de instalar			

 Solo calefacción

*Unidades PUD solo disponibles bajo pedido. Consultar disponibilidad. I ** Sistemas 100% Hidráulicos de R32 disponibles a partir de Abril de 2020.

Baja Capacidad (< 8 kW)	Media Capacidad (8kW - 14kW)	Alta Capacidad (≥ 14kW)
 <p>PUHZ-SW75 V/YAA PUHZ-SW75VHA</p>	 <p>PUHZ-SW100</p>	 <p>PUHZ-SW120 PUHZ-SW160/200</p>
 <p>PUHZ-SHW80</p>	 <p>PUHZ-SHW112 PUHZ-SHW140</p>	 <p>PUHZ-SHW230</p>
 <p>PUHZ-W50</p>	 <p>PUHZ-W85/112 PUHZ-HW140</p>	
 <p>PUHZ-FRP71</p>	 <p>PUMY-P112/125/140</p>	

Combina tu Ecodan con nuestros Fancoils:



i-LIFE2 HP

Fancoils inverter sin envoltente con alta presión disponible. Página 312



i-LIFE2 SLIM DLMV

Fancoils inverter con envoltente. Página 315



i-LIFE2 SLIM DLRV

Fancoils inverter con envoltente y panel radiante. Página 315



Sistemas reversibles hasta 8kW



Modelo Exterior	UNIDADES EXTERIORES MONOFÁSICAS					TRIFÁSICA
	eco INVERTER			POWER INVERTER		
	SUZ-SWM40VA	SUZ-SWM60VA	SUZ-SWM80VA	PUHZ-SW75VHA	PUHZ-SW75VAA	PUHZ-SW75YAA
Capacidad Calor/Frío	4,00 kW / 5,60 kW	6,00 kW / 6,00 kW	7,50 kW / 6,30 kW	8,00 kW / 7,10 kW	8,00 kW / 7,10 kW	8,00 kW / 7,10 kW
PVR	1.773 €	1.990 €	2.533 €	2.533 €	2.833 €	3.090 €

UNIDADES INTERIORES					Kits y combinaciones compatibles					
Modo	Tipo	ACS	Modelo	PVR						
Reversible	Hydrobox	--	ERSD-VM2D	2.524 €	• 4.297 €	• 4.514 €	• 5.057 €		• 5.357 €	• 5.614 €
		170L	ERST17D-VM2D	4.139 €	• 5.912 €	• 6.129 €	• 6.672 €		• 6.972 €	• 7.229 €
	Hydrobox Duo	200L	ERST20D-VM2D	4.223 €	ATW-P4M-T20D 6.095 €	ATW-P6M-T20D 6.312 €	ATW-P8M-T20D 6.855 €		ATW-P8S-T20D 7.155 €	• 7.313 €
		300L	ERST20D-VM2C2-S	4.223 €				ATW-P8-T20C 6.756 €		
Solo calor	Hydrobox	--	EHSD-VM2D	2.318 €	• 4.091 €	• 4.308 €	• 4.851 €		• 5.151 €	• 5.408 €
		170L	EHST17D-VM2D	3.887 €	• 5.660 €	• 5.877 €	• 6.420 €		• 6.720 €	• 6.977 €
	Hydrobox Duo	200L	EHST20D-VM2D	3.966 €	• 5.739 €	• 5.956 €	• 6.499 €		• 6.799 €	• 7.056 €
		300L	EHST30D-YM9ED	4.164 €			• 6.697 €		• 6.997 €	• 7.254 €

Sistemas reversibles de 10kW a 16kW (R410A)



UNIDADES INTERIORES					UNIDADES EXTERIORES MONOFÁSICAS				UNIDADES EXTERIORES TRIFÁSICAS									
					POWER REVERSTER		ZUBADAN		POWER REVERSTER		ZUBADAN							
Modelo Exterior	PUHZ-SW100VAA		PUHZ-SW120VHA		PUHZ-SHW80VAA		PUHZ-SHW112VAA		PUHZ-SW100YAA		PUHZ-SW120YHA		PUHZ-SHW80YAA		PUHZ-SHW112YAA		PUHZ-SHW140YHA	
Capacidad Calor/Frío	11,20 kW / 10,00 kW		16,00 kW / 14,00 kW		8,00 kW / 7,10 kW		11,20 kW / 10,00 kW		11,20 kW / 10,00 kW		16,00 kW / 14,00 kW		8,00 kW / 7,10 kW		11,20 kW / 10,00 kW		14,00 kW / 12,50 kW	
PVR	3.509 €		4.758 €		3.605 €		4.098 €		3.827 €		5.179 €		3.863 €		4.424 €		5.340 €	

Modo	Tipo	ACS	Modelo	PVR	Kits y combinaciones compatibles												
Reversible	Hydrobox	--	ERSC-VM2D	2.883 €	•	•	•	•	•	•	•	•	•	•	•	•	•
					6.392 €	7.641 €	6.488 €	6.981 €	6.710 €	8.062 €	6.746 €	7.307 €	8.223 €				
	Hydrobox Duo	200L	ERST20C-VM2D	4.790 €	ATW-P11S	ATW-P16-	•	•	•	•	•	•	•	•	•	•	•
8.398 €					T20D	9.647 €	8.395 €	8.888 €	8.617 €	9.969 €	8.653 €	9.214 €	10.130 €				
	300L	ERST30C-VM2ED	5.030 €	•	•	•	•	•	•	•	•	•	•	•	•	•	
					8.539 €	9.788 €	8.635 €	9.128 €	8.857 €	10.209 €	8.893 €	9.454 €	10.370 €				
Solo calefacción	Hydrobox	--	EHSC-VM2D	2.709 €	•	•	•	•	•	•	•	•	•	•	•	•	
					6.218 €	7.467 €	6.314 €	6.807 €	6.536 €	7.888 €	6.572 €	7.133 €	8.049 €				
	Hydrobox Duo	200L	EHST20C-VM2D	4.481 €	•	•	•	•	•	•	•	•	•	•	•	•	•
7.990 €					9.239 €	8.086 €	8.579 €	8.308 €	9.660 €	8.344 €	8.905 €	9.821 €					
	300L	EHST30C-YM9ED	4.705 €	•	•	•	•	•	•	•	•	•	•	•	•	•	
					8.214 €	9.463 €	8.310 €	8.803 €	8.532 €	9.884 €	8.568 €	9.129 €	10.045 €				

Sistemas reversibles de 20kW a 25kW







UNIDADES INTERIORES					UNIDADES EXTERIORES TRIFÁSICAS		
					POWER REVERSTER		ZUBADAN
Modelo Exterior	PUHZ-SW160YKA		PUHZ-SW200YKA		PUHZ-SHW230YKA		
Capacidad Calor/Frío	22,00 kW / 18,00 kW		25,00 kW / 22,00 kW		23,00 kW / 20,00 kW		
PVR	6.327 €		7.518 €		9.500 €		



Modo	Tipo	ACS	Modelo	PVR	Kits y combinaciones compatibles		
Reversible	Hydrobox	--	ERSE-MED	4.120 €	•	•	•
					10.447 €	11.638 €	13.620 €
	Hydrobox	--	ERSE-YM9ED	4.223 €	•	•	•
					10.550 €	11.741 €	13.723 €
	Hydrobox	--	EHSE-YM9ED	3.914 €	•	•	•
					10.241 €	11.432 €	13.414 €





Sistemas 100% hidráulicos





					UNIDADES EXTERIORES MONOFÁSICAS				UNIDADES EXTERIORES TRIFÁSICAS				
					100% HIDRÁULICOS  								
Modelo Exterior					PUHZ-W50VHA	PUHZ-W85VAA	PUHZ-W112VAA	PUHZ-HW140VHA	PUHZ-W85YAA	PUHZ-W112YAA	PUHZ-HW140YHA		
Capacidad Calor/Frío					5,00 kW / 4,50 kW	9,00 kW / 7,50 kW	11,20 kW / 10,00 kW	14,00 kW / 12,50 kW	9,00 kW / 7,50 kW	11,20 kW / 10,00 kW	14,00 kW / 12,50 kW		
PVR					2.350 €	3.893 €	5.655 €	6.500 €	4.223 €	6.077 €	6.800 €		
UNIDADES INTERIORES					Kits y combinaciones compatibles								
Modo	Tipo	ACS	Modelo	PVR	•	•	•	•	•	•	•	•	•
R	Hydrobox Duo	180L	ERPT18X-VS3C	4.790 €	7.140 €	ATW-W9S-T18C 8.683 €	ATW-W11S-T18C 10.445 €	•	•	•	•	•	•
Solo calefacción	Hydrobox	--	EHPX-VM2C	2.163 €	4.513 €	6.056 €	7.818 €	8.663 €	6.386 €	8.240 €	8.963 €	•	•
	Hydrobox Duo	200L	EHPT20X-VM2C2	4.017 €	6.367 €	7.910 €	9.672 €	10.517 €	8.240 €	10.094 €	10.817 €	•	•



					UNIDADES EXTERIORES MONOFÁSICAS				UNIDADES EXTERIORES TRIFÁSICAS					
					100% HIDRÁULICOS  									
Modelo Exterior					PUZ-WM50VHA	PUZ-WM60VAA	PUZ-WM85VAA	PUZ-WM112VAA	PUZ-HWM140VHA	PUZ-WM85YAA	PUZ-WM112YAA	PUZ-HWM140YHA		
Capacidad Calor/Frío					5,00 kW / 4,50 kW	6,00 kW / 6,00 kW	8,50 kW / 7,50 kW	11,20 kW / 10,00 kW	14,00 kW / 11,10 kW	8,50 kW / 7,50 kW	11,20 kW / 10,00 kW	14,00 kW / 11,10 kW		
PVR					2.820 €	3.375 €	3.552 €	4.689 €	6.500 €	3.842 €	5.068 €	A consultar		
UNIDADES INTERIORES					Kits y combinaciones compatibles									
Modo	Tipo	ACS	Modelo	PVR	•	•	•	•	•	•	•	•	•	
Reversible	Hydrobox	--	ERPX-VM2D	2.275 €	5.095 €	5.650 €	5.827 €	6.964 €	8.775 €	6.117 €	7.343 €	•	•	
		170L	ERPT17X-VM2D	3.468 €	6.288 €	6.843 €	7.020 €			7.310 €				
	Hydrobox Duo	200L	ERPT20X-VM2D	3.539 €	6.359 €	6.914 €	7.090 €	8.228 €	10.039 €	7.381 €	8.607 €	•	•	
		300L	ERPT30X-VM2ED	3.716 €			7.267 €	8.405 €	10.216 €	7.558 €	8.784 €	•	•	
Solo calefacción	Hydrobox	--	EHPX-VM2D	2.495 €	5.315 €	5.870 €	6.047 €	7.184 €	8.995 €	6.337 €	7.563 €	•	•	
		170L	EHPT17X-VM2D	4.375 €	7.195 €	7.749 €	7.926 €			8.217 €				
	Hydrobox Duo	200L	EHPT20X-VM6D	4.596 €	7.416 €	7.970 €	8.147 €	9.285 €	11.096 €	8.438 €	9.664 €	•	•	
		300L	EHPT30X-YM9ED	4.977 €			8.529 €	9.666 €	11.477 €	8.820 €	10.046 €	•	•	

Sistemas solo calefacción de 6kW a 14kW (R32)

					UNIDADES EXTERIORES MONOFÁSICAS				UNIDADES EXTERIORES TRIFÁSICAS		
					POWER ADVANTAGE						
Modelo Exterior					PUD-SWM60VAA	PUD-SWM80VAA	PUD-SWM100VAA	PUD-SWM120VAA	PUD-SWM80YAA	PUD-SWM100YAA	PUD-SWM120YAA
Capacidad Calor/Frío					5,00 kW	6,00 kW	8,00 kW	10,00 kW	6,00 kW	8,00 kW	10,00 kW



UNIDADES INTERIORES					Kits y combinaciones compatibles							
Modo	Tipo	ACS	Modelo	PVR								
Solo calor	Hydrobox	--	EHSD-VM2D	2.318 €	•	•	•	•	•	•	•	•
		170L	EHST17D-VM2D	3.887 €	•	•			•			
	Hydrobox Duo	200L	EHST20D-VM2D	3.966 €	•	•	•	•	•	•	•	•
		300L	EHST30D-YM9ED	4.164 €	•	•	•	•	•	•	•	•

					UNIDADES EXTERIORES MONOFÁSICAS					UNIDADES EXTERIORES TRIFÁSICAS			
					ZUBADAN								
Modelo Exterior					PUD-SHWM 60VAA	PUD-SHWM 80VAA	PUD-SHWM 100VAA	PUD-SHWM 120VAA	PUD-SHWM 140VAA	PUD-SHWM 80YAA	PUD-SHWM 100YAA	PUD-SHWM 120YAA	PUD-SHWM 140YAA
Capacidad Calor/Frío					5,00 kW	6,00 kW	8,00 kW	10,00 kW	12,00 kW	6,00 kW	8,00 kW	10,00 kW	12,00 kW

UNIDADES INTERIORES					Kits y combinaciones compatibles									
Modo	Tipo	ACS	Modelo	PVR										
Solo calor	Hydrobox	--	EHSD-VM2D	2.318 €	•	•	•	•	•	•	•	•	•	•
		170L	EHST17D-VM2D	3.887 €	•	•				•				
	Hydrobox Duo	200L	EHST20D-VM2D	3.966 €	•	•	•	•	•	•	•	•	•	•
		300L	EHST30D-YM9ED	4.164 €	•	•	•	•	•	•	•	•	•	•

Sistemas Híbridos (ATW+ATA)

					MR. SLIM	CITY MULTI	CITY MULTI	CITY MULTI
					PUHZ-FRP71VHA	PUMY-P112V/YKM4	PUMY-P125V/YKM4	PUMY-P140V/YKM4
Capacidad Calor/Frío					8,00 kW	12,50 kW	12,50 kW	12,50 kW

UNIDADES INTERIORES					Kits y combinaciones compatibles			
Modo	Tipo	ACS	Modelo	PVR				
Solo calor	Hydrobox	--	EHSD-VM2D	2.318 €	•	•	•	•
	Hydrobox Duo	200L	EHST20D-VM2D	3.966 €	•	•	•	•



ECODAN, una energía renovable

ECODAN, de Mitsubishi Electric, es un sistema de calefacción de alta eficiencia que se basa en el principio de la bomba de calor aerotérmica. Además de ser respetuosa con el medio ambiente, el ahorro en consumo energético que esta fuente de calor proporciona permite recuperar el importe de la inversión en unos cuatro años si la comparamos con otras fuentes de calor tradicionales basadas en la combustión.



La mejor combinación de fiabilidad, consumo, simplicidad y costes

La tecnología de la bomba de calor ha mejorado muy significativamente en los últimos 10 años, gracias sobre todo a las grandes aportaciones de los principales fabricantes de aire acondicionado. En la actualidad, la bomba de calor puede asegurar una calefacción tanto o más fiable que los sistemas tradicionales, pero con mayor simplicidad, menor necesidad de mantenimiento y menor consumo energético.



Calefacción económica, ecológica y fiable.

ECODAN se basa en el principio de la bomba de calor aerotérmica



100% Eléctrico



Manejo sencillo



También para refrigeración



Energía renovable

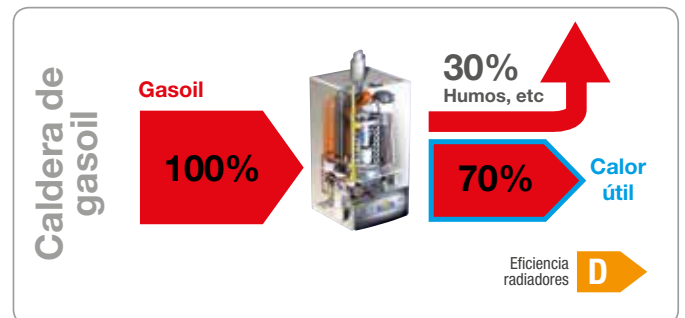
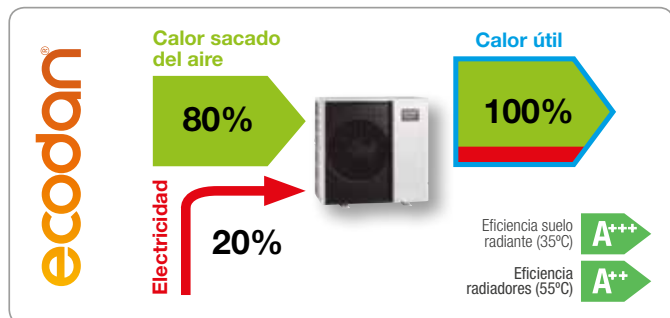

ecodan transporta la energía térmica gratuita que existe en el aire exterior (por mucho frío que haga) hacia el interior de la vivienda, lo que permite un ahorro energético bastante significativo comparado con otros sistemas de calefacción convencionales.



¿Por qué elegir ECODAN?

Tecnología y calidad de Mitsubishi Electric



Con su dilatada experiencia en la fabricación de sistemas de aire acondicionado de categoría Premium, las bombas de calor ECODAN de Mitsubishi Electric son un sinónimo de calidad y de fiabilidad.

Diseñado específicamente para calefacción aerotérmica



Muchos sistemas se basan en máquinas de aire acondicionado con un intercambiador de placas y algo de control. ECODAN, en cambio, está diseñado específicamente para calefacción mediante circuito hidráulico. La diferencia de enfoques es muy significativa.

Compresores a medida para cada capacidad



En los sistemas ECODAN Power Inverter los compresores, fabricados y comprobados uno a uno por Mitsubishi Electric, varían en función de la capacidad de la unidad exterior. Los compresores no están ni limitados ni sobrepotenciados.

Amplio rango de temperaturas de trabajo



Las bombas de calor ECODAN, basadas en gas R-410A, pueden impulsar el agua hasta 60°C ($\Delta T=5K$) sin resistencias. Igualmente, el compresor puede arrancar con el agua alrededor de 7°C, siendo innecesario precalentarla con resistencias en la mayoría de casos.

Eficiencia superior en toda la gama



Nuestros nuevos sistemas ECODAN R32 poseen la máxima categoría energética: A+++ (35°C). También nuestros sistemas de producción de ACS son un 40% más eficientes que la generación anterior, consiguiendo la clasificación energética A+ para perfiles L y XL.

Control avanzado y fácil de usar



La electrónica de control de sexta generación (FTC6) gestiona el sistema para garantizar el máximo confort con el menor consumo y ofrece una serie de funciones de gran utilidad tanto para el instalador como para el usuario final.

Ejemplo de instalación en una vivienda

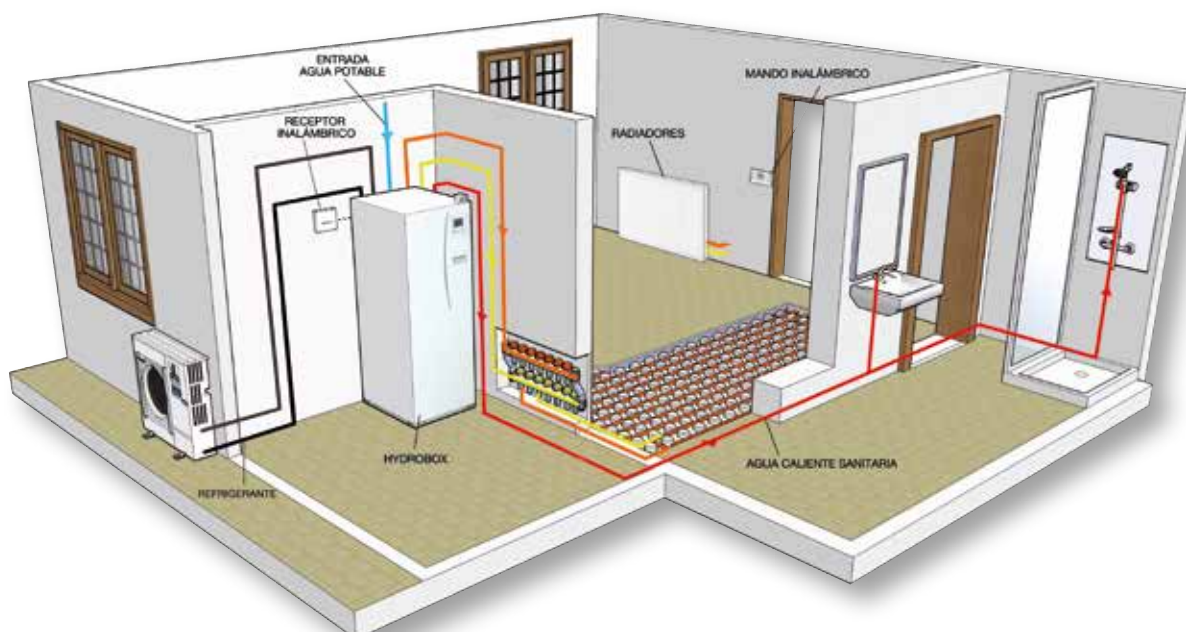



ECODAN con gas refrigerante R32



La gama ECODAN de Mitsubishi Electric se ha renovado adaptándose a las necesidades del mercado con el nuevo gas refrigerante R32.

Con la introducción del nuevo gas en la gama ECODAN se ha conseguido la mejora de la eficiencia en casi todos los sistemas.

Descubre todas las novedades.



Unidades exteriores con R32

Sistemas Split

Unidades reversibles (4 ~ 8 kW): Serie SUZ-SWM



- Rango de funcionamiento hasta -20°C.
- Temperatura de impulsión hasta 60°C sin resistencias de apoyo.
- Capacidades de 4, 6 y 8 kW (A7W35).
- Baja potencia sonora: 58 dB (A) ~ 62 dB (A).
- Precarga de 1,2 kg de R32 para distancias de tuberías hasta 10m. Carga máxima 1,6 kg para 30m.
- Tuberías de diámetro reducido: Ø6,35 mm (¼") / Ø12,7mm (½").



SUZ-SWM40/60/80

Unidades solo para calefacción

(6 ~ 14 kW): Serie PUD-S(H)WM



- Rango de funcionamiento hasta -25°C.
- Mantiene el 100% de capacidad hasta -15°C en unidades Zubadan y hasta -7°C en Power Inverter.
- Temperaturas de impulsión hasta 60°C incluso a -7°C.
- Chasis ultrasilencioso "AA" en toda la gama.
- Baja potencia sonora: 57 dB (A) ~ 62 dB (A).
- Carga máxima de R32 inferior a 1,84 kg.
- Tuberías de diámetro reducido: Ø6,35 mm (¼") / Ø12,7 mm (½").
- Consultar disponibilidad. Unidades solamente disponibles bajo pedido.



P. Inv: PUD-SWM60/80/100/120
Zuba: PUD-SHWM60/80/100/120/140

Sistemas 100% Hidráulicos 

Unidades reversibles (5 ~ 14 kW): Serie PUZ-(H)WM



- Rango de funcionamiento hasta -20°C. (WM50/60/85) y hasta -28°C (WM112 y HWM140).
- Mantiene el 100% de capacidad hasta -3°C (WM50/60/85/112) y hasta -15°C (HWM140).
- Chasis ultrasilencioso "AA" (WM60/85/112).
- Consultar disponibilidad.



PUZ-WM50VHA



PUZ-WM60/85/112VAA



PUZ-HWM140V/YHA

Nuevas unidades interiores: Generación "D"



- Compatibles con unidades exteriores de R32 y de R410A¹.
- Versiones reversibles y solo calefacción tanto para sistemas Split como para 100% hidráulicos.
- Nuevo sistema de control FTC6.
- Instalación y configuración simplificada
 - Menús de configuración asistida.
 - Visualización de datos en el propio mando.
- Poco volumen de agua necesario. Permite prescindir del depósito de inercia en casi todos los casos.

- Compatibilidad con SmartGrid: Fácil integración con sistemas fotovoltaicos.
- Conectable a sistemas Modbus y KNX (requiere opcional).
- Interfaz wifi opcional para control desde la app "MELCloud™" y para compatibilidad con sistemas como Amazon Alexa, Google Assistant (próximamente), etc.

Hydrobox Generación D



ER/HSD-VM2D
ER/HSC-VM2D
ER/HSE-MED
ER/HSE-YM9ED
ER/HPX-VM2D

¹Excepto máquinas 100% hidráulicas de R410A PUHZ-(H)W

Ampliamos la gama de Hydrobox Duo: 170L, 200L y 300L



- Depósitos integrados de ACS de 170L, 200L y 300L.
- Bandeja de condensados integrada en el chasis para los modelos reversibles.
- Distribución optimizada de las tuberías de agua.
- Patas ajustables más largas para mayor flexibilidad de instalación en cualquier espacio.
- Mayor eficiencia para ACS: Incremento de hasta un 40% frente a la generación "C".

SCOPdhw (mín. - máx.)

Hydrobox Duo	Perfil	Clase	Clima medio	Clima cálido
ER/HST17D	L	A+	3,21-3,55	3,33-4,00
ER/HST20D	L	A+	3,41-3,80	3,78-4,13
ER/HST20C	L	A / A+	2,52-3,41	2,82-4,13
ER/HST30D	XL	A / A+	2,90-3,13	3,07-3,99
ER/HST30C	XL	A / A+	2,84-3,13	3,07-3,99

SCOPdhw según EN16147:2017



Unidades exteriores y tecnologías

Sean cuales sean las condiciones de tu proyecto, ECODAN te ofrece la mejor solución con hasta cuatro tecnologías distintas.

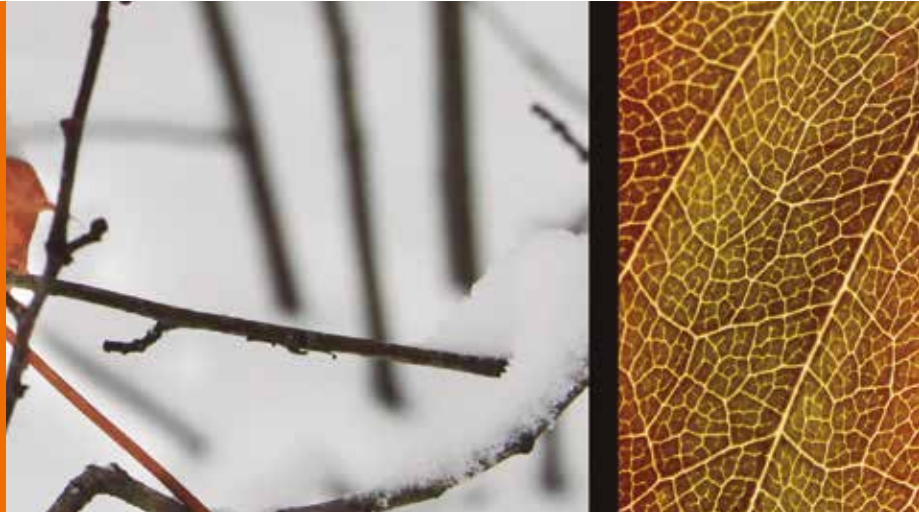

Las unidades exteriores Power Inverter ofrecen el **mejor balance entre capacidad y eficiencia**. Están diseñadas específicamente para calefacción aerotérmica, tienen capacidad de reserva para eventuales olas de frío y soportan un amplio rango de temperaturas de trabajo **sin necesitar activar resistencias de apoyo**.

- **Amplio rango de capacidades**
De 4 kW a 25 kW (A7W35).
- **Compresores a medida**
Ni sobrepotenciados ni limitados.
- **Excelentes niveles de eficiencia**
Calefacción: A+++/A++; ACS: A+.

Rangos de temperatura

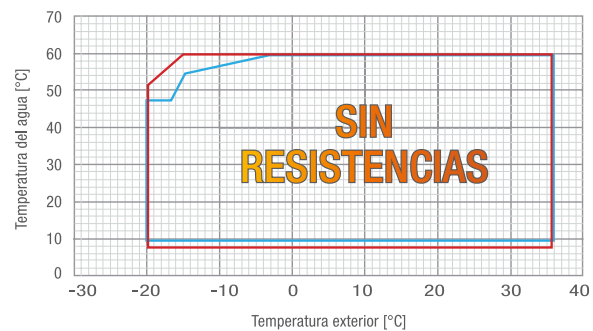

Para trabajar en las condiciones más extremas, pueden ofrecer calefacción con **temperaturas de hasta -28°C**. El diseño especial de su compresor con tecnología *flash-injection* permite mantener el régimen de trabajo, consiguiendo dar el **100% de la capacidad hasta -15°C**. Otro aspecto en el que Zubadan destaca es en los **desescarches ultra-rápidos**, pudiendo fundir todo el hielo de la unidad exterior en menos de 3 minutos, siendo ideal también para zonas con alta humedad relativa.

- **Calefacción a temperaturas extremas**
Alta fiabilidad hasta los -28°C.
- **Sin pérdidas de capacidad a bajas temperaturas**
100% de capacidad hasta los -15°C.
- **Desescarches ultra-rápidos**
En menos de 3 minutos.

Capacidad (agua: 35°C)

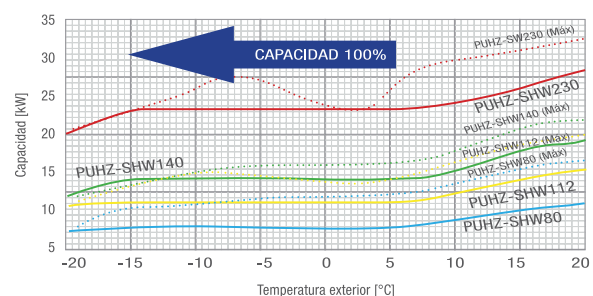



Sistemas 100% Hidráulicos



Los sistemas ECODAN 100% Hidráulicos le facilitan el acceso a la instalación de calefacción aerotérmica sin tener que manipular gases refrigerantes. Los sistemas 100% hidráulicos permiten:

- Uso de tuberías de plástico entre exterior e interior.
- No manipular gases refrigerantes.
- Mantener los elementos más sensibles del sistema hidrónico (bomba de circulación, filtros, electrónica, etc) en el interior de la vivienda.
- Mayor libertad de ubicación de la máquina exterior.
- No se necesita un acceso frecuente a la misma.

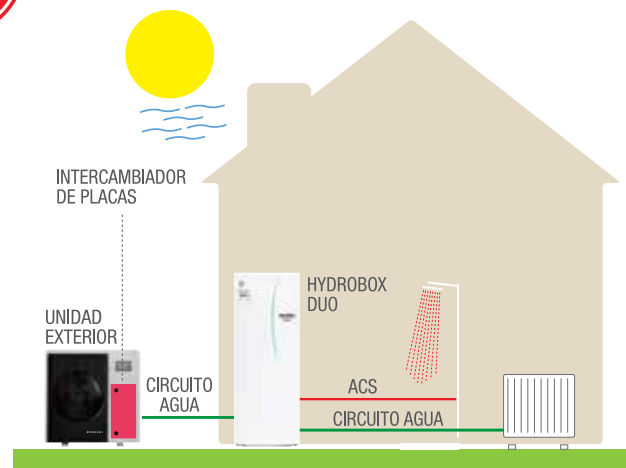

Sistemas híbridos: calefacción, aire acondicionado y ACS

La gama ECODAN Híbrido ofrece las siguientes prestaciones en un único sistema.

- Calefacción confortable y eficiente mediante radiadores o suelo radiante (ATW).
- Producción de agua caliente sanitaria (ACS).
- Climatización con aire acondicionado en frío o calor (ATA).





Exteriores chasis "AA"

Las nuevas unidades exteriores con chasis tipo "AA" ofrecen la misma capacidad, fiabilidad y eficiencia que la generación anterior "HA" con solo un ventilador y con un menor nivel sonoro, hasta 10 dB menos.

Hasta **-10 dB**



Atractiva y compacta

Su atractivo diseño y sus dimensiones compactas permiten su aplicación en el ámbito residencial.

- Diseño simple y elegante con los cantos izquierdos y derechos de la unidad redondeados.
- El ventilador queda oculto gracias a que el panel y las rejillas son del mismo color oscuro.
- Forma unificada y alta seguridad gracias a que el ventilador se encuentra colocado totalmente hacia atrás y las rejillas están al mismo nivel que el panel frontal.



Alto rendimiento

Nuevo compresor

- Compacto.
- Alto rendimiento.



Cumple con ErP Lote1 con la máxima eficiencia energética estacional de clase A++

Potente calor pero con una alta eficiencia energética anual, alcanzando la categoría **A++**.

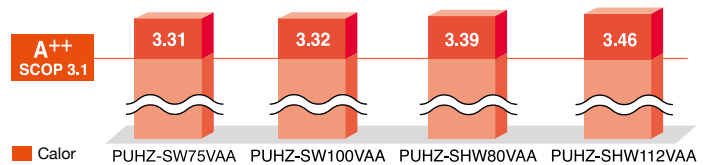

Mayor fiabilidad

Nuevo diseño de base

Mejora del drenaje

- Optimización de la estructura de base para mejorar el drenaje.
- Una inclinación de la base permite un drenaje más suave y rápido.

Optimización de la operación y el control del desescarche.
Optimización de la unidad de intercambiador de calor exterior para evitar que se forme hielo.



Vista seccional

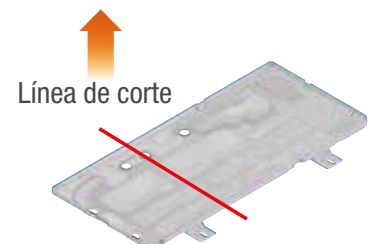

Compacta pero silenciosa



Ejemplos de presión sonora



120
dB(A)



80
dB(A)



60
dB(A)

Esto significa que la **unidad exterior de ECODAN** tiene una presión sonora **similar al de una biblioteca**

Mejoras en el paso del aire de la unidad exterior

Reducción del ruido del ventilador

- Optimización de la posición del ventilador.
- Optimización de la forma del borde ensanchado.
- Mayor diámetro del ventilador.

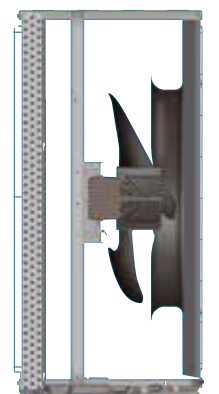

Sin vibraciones ni resonancias

- Montura de goma suave específica para el compresor para evitar las vibraciones.
- Optimización de la estructura de los tubos para evitar vibraciones y resonancias.





Unidades exteriores con protección salina (-BS)

Aumentando el nivel de protección contra la corrosión en los componentes clave, podemos asegurar que incluso en las áreas costeras más agresivas, ECODAN continuará proporcionando calefacción renovable de bajo coste durante los años venideros. Es de sobras conocido que la sal que se pulveriza en el aire cuando se rompen las olas en la costa acelera significativamente la corrosión de los componentes metálicos.



Calefacción en las zonas costeras

La proyección de esta sal oceánica pulverizada, compuesta principalmente por Cloruro de Sodio (sal de mesa), se puede acumular en las superficies metálicas y acelerar las reacciones electroquímicas que provocan corrosión. Esta acumulación de sal combinada con los altos niveles de humedad habituales en todas las zonas costeras aumenta el riesgo de corrosión del acero y de otros metales comunes.

Cuanto mayor tiempo permanezca húmeda una superficie durante las fluctuaciones normales de la humedad que se registran cada día,

mayor será el riesgo de corrosión. La brisa marina arrastra consigo sal y humedad al interior, creando así el entorno perfecto para que se produzca la corrosión.

Los modelos estándar de la gama ECODAN vienen con una resistencia anticorrosión excelente. Sin embargo, las unidades exteriores con protección salina van un paso más allá, tratando con resina acrílica los paneles externos y asegurando que otros elementos clave para el funcionamiento de la unidad estén más protegidos de lo normal contra estos entornos agresivos.

Disponibles solo bajo pedido.

Modelo recomendado de unidad exterior ECODAN

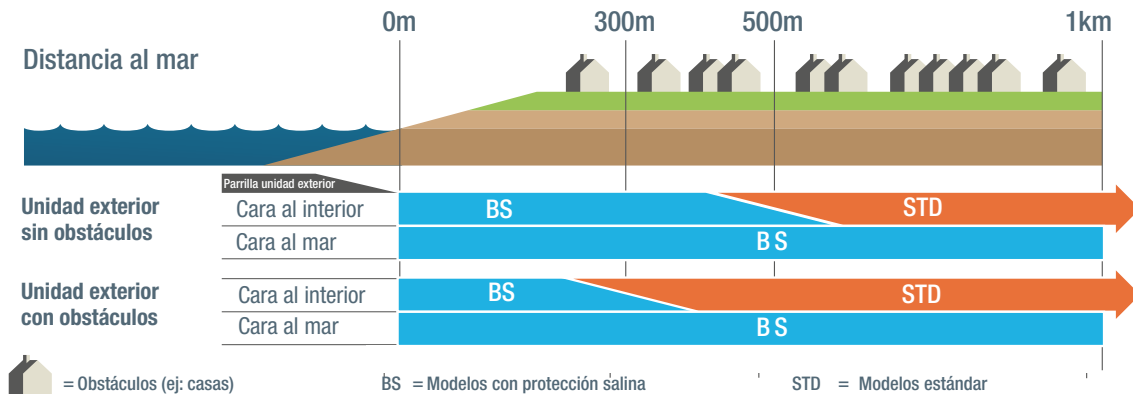

Consejos útiles para instalaciones en zonas cercanas al mar

- 1 Evitar ubicar las unidades exteriores donde haya una exposición directa al agua de mar pulverizada.
- 2 Asegurarse que el agua de lluvia pueda caer sobre la unidad exterior, evitando ponerla bajo los aleros de los edificios.
- 3 Procurar una correcta horizontalidad de la instalación de la máquina para que pueda desaguar correctamente.
- 4 Inspeccionar y lavar la unidad con agua fresca regularmente. Cualquier ralladura debería repararse lo antes posible.

O también: Ecodan con tratamiento Blygold

Blygold[®]
ESPAÑA

PoluAl XT
Protección HVAC / Baterías

- ✓ Protección eficaz contra diferentes tipos de corrosión.
- ✓ Asegura la eficiencia del intercambiador de calor.
- ✓ Previene fallos de presión, reemplazos tempranos y un mayor consumo de energía debido a la corrosión.
- ✓ Capa muy fina (20 µm) para evitar caída de eficiencia asegurando la máxima protección.

Para más información consulta la pág. 180



Nueva gama ampliada

Gracias a los nuevos modelos de hydrobox duo de 170L y 300L, todos con un espacio en planta reducido de solo 595x680 mm, ECODAN es la solución perfecta para cualquier situación.

Nuevas Unidades interiores compactas todo en uno

Todo en uno: Componentes funcionales clave incorporados.

Hydrobox duo de dimensiones reducidas: Espacio en planta de tan solo 595 x 680 mm, y una altura de 1600mm para el modelo de 200L

Hydrobox de dimensiones reducidas: Espacio en planta de 530x360 mm

Instalación fácil: Válvula de seguridad incluida de serie.

Mantenimiento fácil: Los componentes más importantes están ubicados en la parte delantera de la unidad para facilitar el acceso.

Transporte fácil: Asas colocadas en la parte frontal y trasera (Hydrobox duo)



Instalación fácil y poco mantenimiento



Alineación simplificada de tuberías

Todas las tuberías de agua están alineadas en la parte trasera de la unidad para facilitar la conexión y un acabado más limpio.



Ajuste simplificado

Patas ajustables capaces de expandirse hasta 50 mm para facilitar la instalación en superficies irregulares.



Bandeja de drenaje integrada en los Hydrobox Duo reversibles

Los modelos reversibles ahora incluyen una bandeja de drenaje que permite ahorrar espacio, con un conector de desagüe ubicado en la parte trasera de la unidad. Utilizando las patas ajustables se puede subir la salida de desagüe más de 50 mm, permitiendo un drenaje de 5m.



Asistente de ajustes iniciales (Wizard)

Además del idioma, la fecha y la hora, se pueden hacer ajustes para ACS, la calefacción, la refrigeración, la velocidad de la bomba de circulación y el caudal de forma más sencilla que en modelos anteriores.

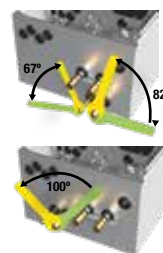

Distribución mejorada de las tuberías en los Hydrobox

Se ha incrementado el espacio de maniobra para las herramientas necesarias en la instalación gracias a un rediseño de la estructura para facilitar la maniobra de instalación y la calidad de la misma.

	THW1	THW2	THWS	Flow
10:00	41°C	38°C	54°C	20L
9:55	38°C	38°C	54°C	20L
9:50	48°C	48°C	54°C	20L
9:45	60°C	56°C	54°C	15L
9:40	59°C	55°C	52°C	15L

Monitorización de datos de funcionamiento

Desde la pantalla del mando principal se puede visualizar un historial con el modo de operación, las temperaturas de impulsión, retorno y ACS así como el caudal.



Producción ACS en Hydrobox Duo

Gracias a nuestro intercambiador de placas agua-agua externo, y a la utilización de dos sondas de temperatura, nuestros nuevos Hydrobox Duo ofrecen una eficiencia superior en producción de ACS.



Alto rendimiento



Eficiencia mejorada

Se ha mejorado el ratio de eficiencia η_{wh} [%] en más de un 40% comparado con los Hydrobox Duo de 200L de generación C añadiendo una nueva sonda de temperatura (THW5A). Esto ha permitido alcanzar la categoría energética A+ (la máxima posible para ACS) en los modelos de 170L y 200L.

	170L (L)	200L (L)	300L (XL)
	η_{wh} [%]	η_{wh} [%]	η_{wh} [%]
Generación C	-	96 ~ 104	-
Generación D	136 ~ 148	138 ~ 159	118 ~ 128
Eficiencia Energ.	A+	A+	A/A+

Posición de las sondas en el tanque

Se puede seleccionar con qué sonda de temperatura de ACS se trabaja para acomodar la producción a las diferentes demandas y así maximizar la eficiencia del sistema para cualquier tamaño de vivienda o aplicación.

El uso de las dos sondas que vienen integradas en cada tanque permite elegir entre dos opciones de volumen de recarga de ACS (estándar o grande). Esto permite optimizar la eficiencia del sistema para cualquier situación. Este ajuste se puede realizar desde el mando.

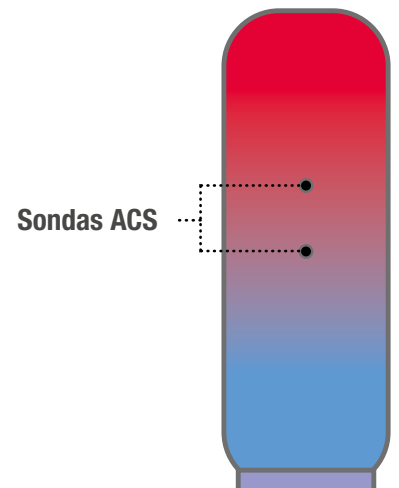
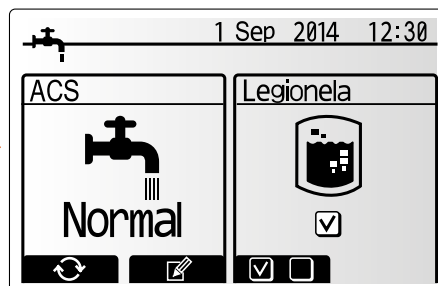

Recarga de Agua Caliente Sanitaria



Control avanzado

Los kits hidrónicos Hydrobox e Hydrobox Duo vienen equipados con el sistema de control FTC6 de sexta generación, capaz de regular la producción de calor del sistema asegurando el máximo confort con el menor consumo.

Tecnología exclusiva de ECODAN

Auto-adaptación mejorada

La función de auto-adaptación de Mitsubishi Electric registra automáticamente los cambios de la temperatura real de la estancia y del exterior y ajusta la temperatura del circuito de agua.

Para conseguir un confort y un ahorro energético de categoría superior, Mitsubishi Electric ha desarrollado un nuevo tipo de control. La función de auto-adaptación mide la temperatura de la estancia y la temperatura exterior y calcula la capacidad térmica requerida para cada habitación. Dicho de manera sencilla, la temperatura del circuito de agua se controla automáticamente en función de la demanda térmica, previniendo así cualquier derroche de energía. Además, al estimar los futuros cambios de temperatura que se puedan producir en el interior, el sistema trabaja para prevenir incrementos y decrementos innecesarios en la temperatura del circuito. De esta manera, la auto-adaptación maximiza tanto el confort como la eficiencia energética sin necesitar ningún tipo de ajuste complicado. Con Ecodan de Mitsubishi Electric, gracias a esta lógica de control mejorada, conseguimos una aclimatación más rápida y un mayor ahorro energético.

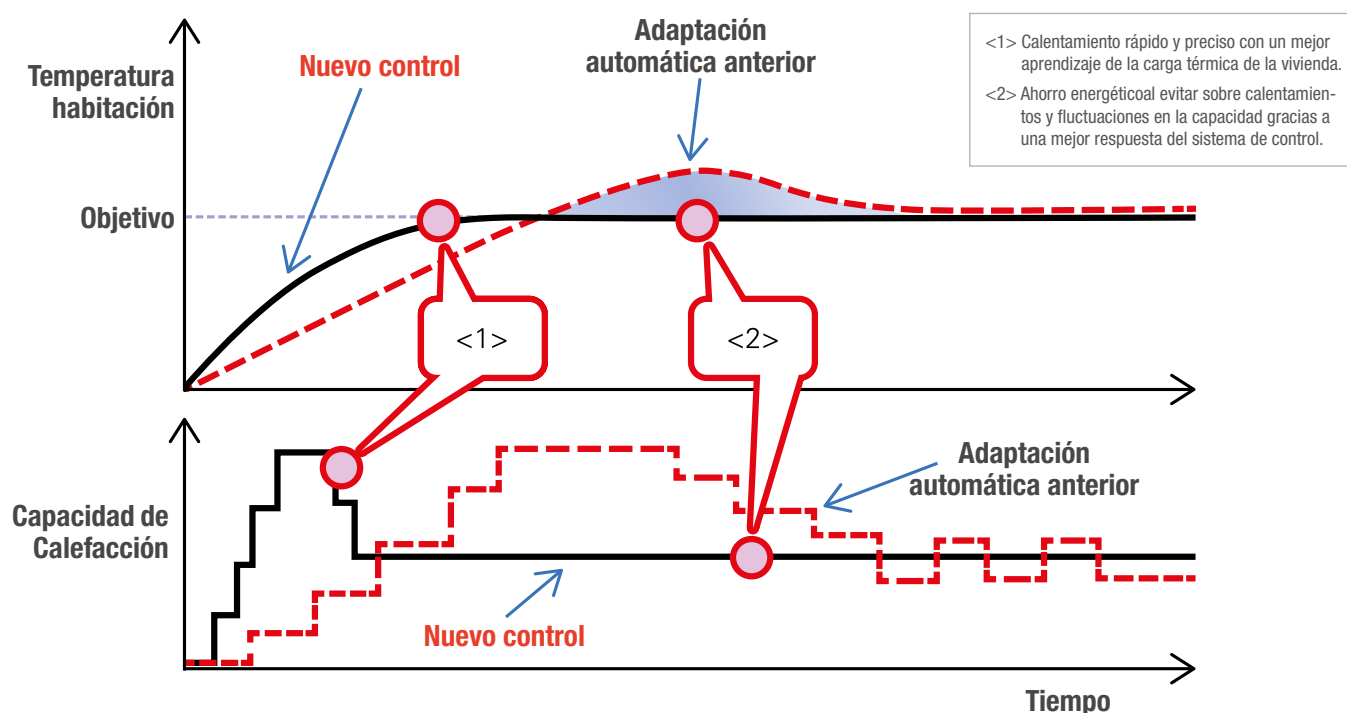



Controles remotos

ECODAN también se distingue por la simplicidad de sus controles remotos, que permiten, de manera intuitiva, acceder a todas las funciones del sistema tanto para su uso cotidiano como para la instalación y el mantenimiento. Mandos inteligentes de uso sencillo y elegante diseño.

Control remoto principal

- Pantalla grande retroiluminada con una visibilidad excelente incluso en espacios oscuros.
- Soporte multi-idioma (hasta 15 idiomas distintos).
- Se puede retirar de la unidad interior e instalarlo en otra ubicación remota (hasta 500m).
- Lectura rápida de los datos de funcionamiento (7,5 veces más rápido que el modelo anterior).
- Amplio rango de funciones prácticas adaptadas a todos los usuarios.



Control principal

Control remoto inalámbrico (opcional)

- Sensor de temperatura de sala incorporado; fácil de colocar en el mejor sitio para detectar la temperatura de la estancia.
- No requiere obras de cableado.
- Diseño y manejo sencillo.
- Control remoto desde cualquier sitio sin necesidad de preparar ninguna ubicación para instalarlo.
- Botones grandes y pantalla retroiluminada para facilitar el manejo.
- Forzado y cancelación de la producción de ACS.
- Modo vacaciones simplificado.



PAR-WT50R-E (Opcional)
Control remoto inalámbrico



PAR-WR51R-E (Opcional)
Receptor

Características del control principal:

- | | | | |
|---|--|--|----------------------------|
| • Monitorización energética. | • Cambio automático a horario de verano. | • Control de interconexión con otras fuentes de calor. | • Modo vacaciones. |
| • Control de dos zonas (refrigeración y calefacción). | • Sensor de temperatura de sala incorporado. | • Modo de fraguado de suelos. | • Prevención de legionela. |
| • Dos programas independientes. | | • Calendario semanal. | • Códigos de error. |

Tarjeta SD

Configuración y monitorización con tarjeta SD

Los ajustes iniciales de un sistema ECODAN se pueden realizar de manera muy sencilla. Con un ordenador personal se pueden habilitar los parámetros de configuración inicial necesarios y almacenarlos en una tarjeta SD utilizando un software especial diseñado para tal efecto.

Panel de control de Hydrobox



La configuración del sistema y el registro de los datos de funcionamiento se pueden almacenar fácilmente en una tarjeta SD mediante un ordenador personal.



Parámetros configurables

- Ajustes iniciales: reloj, teléfono de contacto, etc.
- Ajustes de calefacción:
 - Auto adaptación.
 - Curva de temperatura.
- Dos zonas a diferentes temperaturas (calefacción y refrigeración).
- Interconexión con caldera.
- Modo vacaciones.
- Programación (dos programas independientes).
- Configuración ACS.
- Prevención de legionela.

Datos que quedan registrados

- Energía eléctrica consumida.
- Energía térmica producida.
- Caudal.
- Horas de funcionamiento.
- Horas de desescarche:
- Temperaturas medidas.
- Temperatura de sala.
- Temperatura del circuito (impulsión).
- Temperatura del circuito (retorno).
- Temperatura ACS.
- Temperatura exterior.
- Registro de errores.
- Señales externas.



Combinación con sistemas de autoconsumo fotovoltaico

Ya sea por redundancia o por optimización energética ECODAN se puede conectar con otros sistemas de producción o de gestión energética en función de las necesidades de cada proyecto.



Compatibilidad mejorada con "Smart Grid"

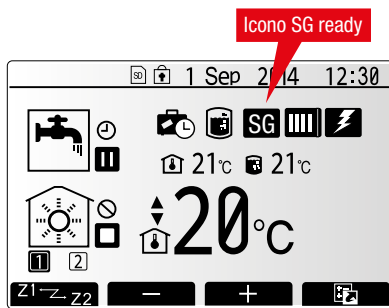

Modelo	Operación	Indicación
1	Normal	—
2	Comando de apagado	SG
3	Recomendación de encendido	
4	Comando de encendido (mientras PV está generando)	

El icono "SG ready" que aparece en el mando indica que la función "SG ready" está activa. Esta función se puede ajustar cómodamente desde el mando. La función mejorada "SG ready" permite ajustar la temperatura de consigna en escalones de 1°C. Además, si un gestor de paneles fotovoltaicos (PV) está interconectado con ECODAN y el sistema ECODAN recibe esta señal, se almacena todo el calor que sea posible mientras la bomba de calor y/o la resistencia de apoyo están funcionando. Se puede almacenar calor en un tanque de inercia grande para que esté disponible para la zona 2 y cuando la señal de corte por pico se active. Mientras la válvula de mezcla mantenga su control, la temperatura del circuito de la zona 2 se mantendrá.

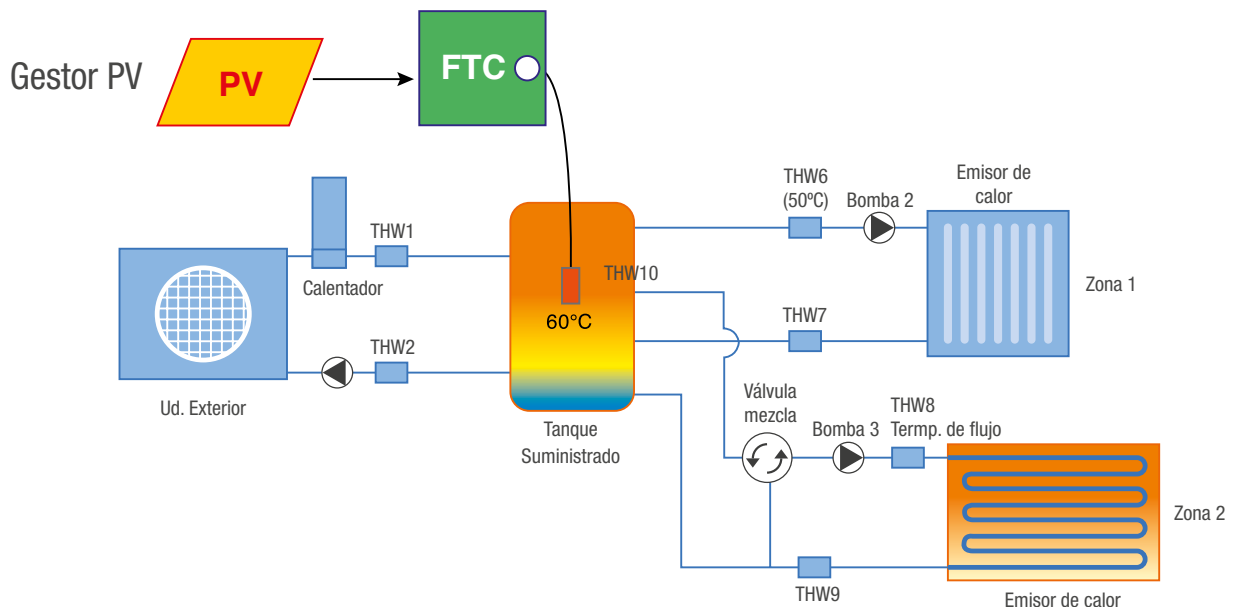



Interconexión con calderas



Se puede utilizar una caldera existente para conseguir capacidad adicional de calefacción de una manera eficiente.

La flexibilidad del control inteligente de ECODAN permite al sistema combinarse con calderas que estén siendo utilizadas actualmente. Además, este control puede determinar qué fuente de calor utilizar, ECODAN o la caldera existente, en función de varios parámetros. En caso de que un equipo de calefacción no funcionara por algún problema imprevisto, el otro equipo de calefacción podría utilizarse como respaldo, previniéndose así que el sistema de calefacción se detenga por completo.

Sistema inteligente combinando una caldera con una ECODAN

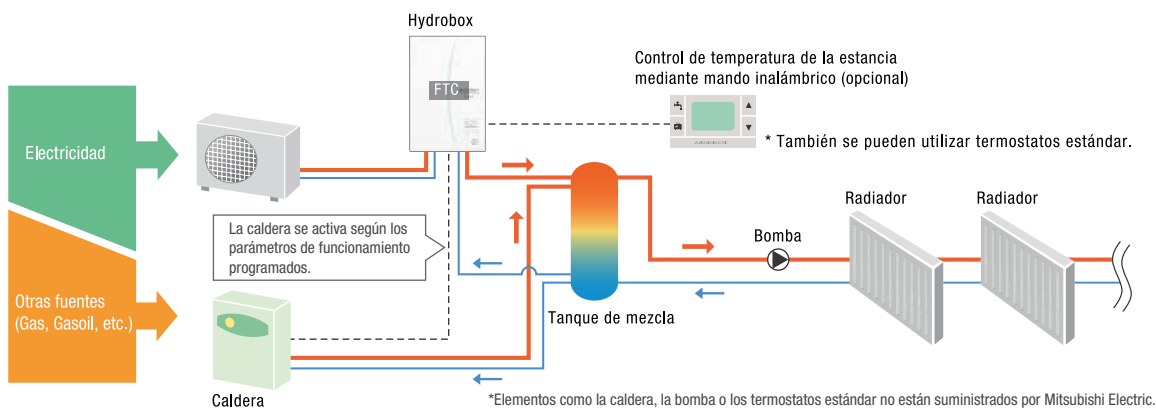

Cuatro criterios lógicos para alternar entre fuentes de calor



Según la temperatura exterior

Se activa un sistema u otro en función de la temperatura exterior que se haya indicado previamente.



Según las emisiones de CO₂

Se activa el sistema que produzca menor cantidad de emisiones de CO₂*.



Según el coste de funcionamiento

Se activa el sistema cuyo funcionamiento sea más económico en cada momento**.



Activación mediante señal externa

Por ejemplo, la señal de corte de pico de potencia que proporcionan algunos vatímetros.

* Requiere indicar previamente la cantidad de emisiones de CO₂ de la electricidad, del gas y del gasoil. | ** Requiere indicar previamente el coste de la electricidad, del gas y del gasoil por kWh.



Integración con Domótica

MELCloud™ para ECODAN

MELCloud™ es una solución basada en la nube que permite controlar a distancia sistemas de aire acondicionado o de calefacción de Mitsubishi Electric desde cualquier dispositivo conectado a internet.



Para conectar un sistema ECODAN a MELCloud™ se necesita la interfaz **MAC-567IF-E**

Características básicas

- Control remoto de la climatización y de la producción de ACS.
- Programador semanal.
- Informes de funcionamiento, de energía consumida y entregada.
- Información meteorológica.
- **Integración con Amazon Alexa y Google Assistant. (Próximamente)**

Puedes ver una demo y obtener más información en www.melcloud.com



Interfaces para conexión con DOMÓTICA

MELCOBEMS MINI (A1M)

- También compatible con sistemas RAC y PAC.



KLIC-MITTE

- 2 entradas analógico/digitales, configurables cada una de ellas como: sonda de temperatura, detector de movimiento, entrada binaria, ...
- 10 funciones lógicas configurables.



Consultar disponibilidad

	VARIABLE	LECTURA	ESCRITURA	RANGO VÁLIDO SEGÚN MODO				RESOLUCIÓN
	Modo de funcionamiento	•	•	Calefacción Autoadaptativa	Calefacción Curva compens.	Calefacción Temp. flujo	Refrigeración Temp. flujo	--
Climatización (1 o 2 zonas)	T. sala objetivo	•	•	10°C - 30°C	10°C - 30°C	10°C - 30°C	10°C - 30°C	0,5°C
	T. flujo objetivo	•	•	--	--	25°C - 60°C	5°C - 25°C	1°C
	Modo vacaciones	•	•	ON / OFF	ON / OFF	ON / OFF	ON / OFF	--
ACS	T. ACS objetivo	•	•	40°C - 60°C	40°C - 60°C	40°C - 60°C	40°C - 60°C	1°C
	Forzar ACS	•	•	ON / OFF	ON / OFF	ON / OFF	ON / OFF	--
Mantenimiento	Códigos de error	•	--	Tipo de error y código				--



Control de dos zonas

Con ECODAN es posible controlar dos circuitos a diferentes temperaturas desde la placa del control FTC. Esto permite, por ejemplo, mantener una temperatura de impulsión de 18°C para el suelo radiante y, a la vez, de 7°C para fancoils. También se puede utilizar en calefacción con temperaturas simultáneas de 30°C y 40°C.

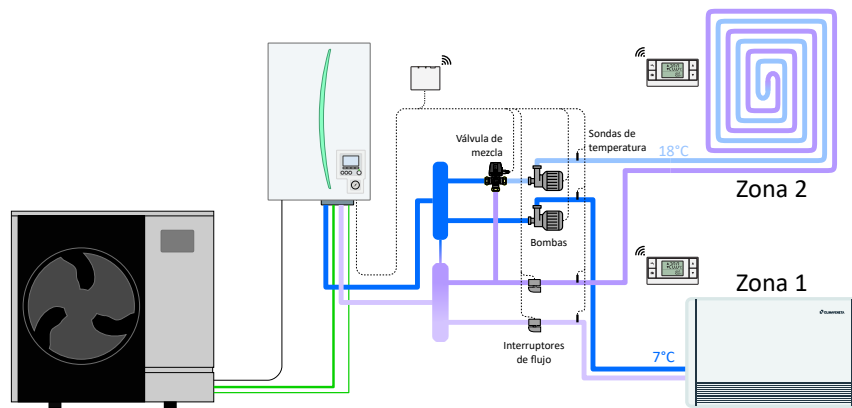

Nuevo kit de 2 zonas PAC-TZ02-E

El nuevo PAC-TZ02-E permite dotar a tu sistema ECODAN del control de dos zonas con una instalación muy sencilla.

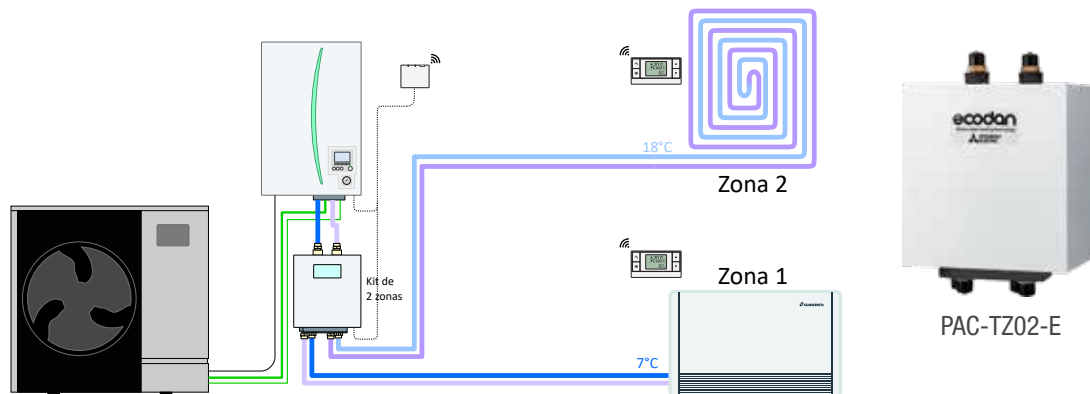

Este módulo se puede colocar tanto en la pared, como encima del propio Hydrobox Duo, haciendo que la instalación sea más fácil de realizar y de mantener, además de mejorar la limpieza y la simplicidad del circuito de calefacción.

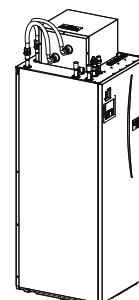

Ejemplo de instalación encima de un Hydrobox Duo.

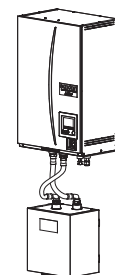

Ejemplo de instalación debajo de un Hydrobox.



Conexión en cascada

Gracias a la conexión en cascada de ECODAN, en base a la carga de refrigeración o calefacción del edificio, se pueden configurar hasta un máximo de 6 unidades. Con esta opción, se logra así un mayor confort gracias al control y optimización de la temperatura.



Un máximo de 6 unidades (del mismo modelo) se pueden configurar en función de la carga de refrigeración o calefacción del edificio. La cantidad óptimas de máquinas que tienen que estar en funcionamiento simultáneo se determina según la demanda térmica. Esto permite a ECODAN proporcionar un control optimizado de temperatura y de confort.

Esta configuración también incorpora una función de rotación que permite que cada unidad funcione durante la misma cantidad de horas durante su vida útil. Además, si alguna de las unidades tuviera alguna avería, otra unidad puede ponerse a funcionar automáticamente en su lugar, evitando que el sistema se detenga por completo.

El esquema mostrado a continuación nos muestra el ejemplo de una instalación de 150 kW (6 unidades de 25 kW), válida tanto para refrigeración como para calefacción.

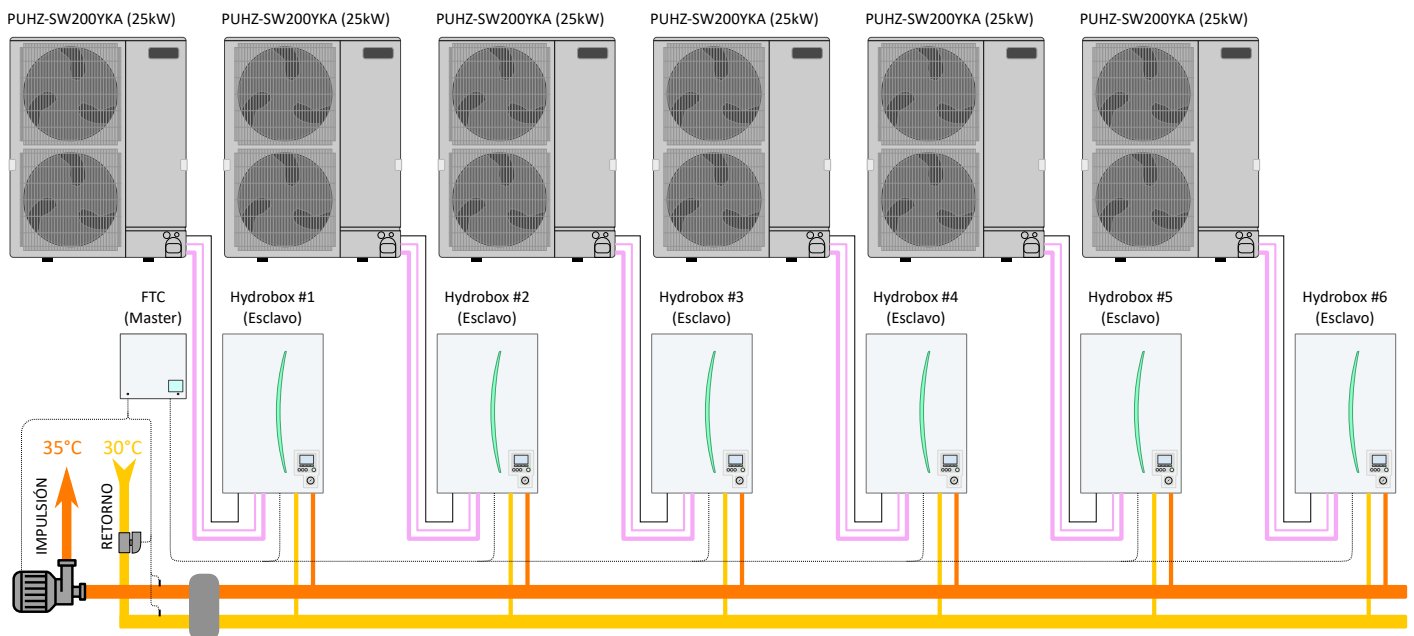

Esquema de tipo orientativo. Consultar documentación técnica.

Servicios de ayuda al instalador de ECODAN

Si vas a instalar un sistema ECODAN, Mitsubishi Electric te ayuda a ponerlo en marcha con su servicio gratuito de asistencia. Además ponemos a tu disposición otros servicios para ayudarte en la instalación donde lo necesites:



Servicio GRATUITO de Asistencia a la Puesta en Marcha*



- Comprobación de la ubicación y de la instalación de los equipos.
- Comprobación de los parámetros de configuración según requisitos de la instalación y del usuario.
- Puesta en marcha de los equipos.
- Comprobación y toma de datos de funcionamiento de los equipos.

Servicio de Conexión Frigorífica*²



- Conexión por abocardado de las conexiones frigoríficas de los sistemas Split.
- Prueba de estanqueidad.
- Vacío de la instalación.
- Apertura de válvulas de servicio.
- Posibilidad de realizar la carga de gas adicional (gas refrigerante no incluido):

Referencia	Detalles	PVR
SER-ATW-REF	Sin servicio de carga	195 €
SER-ATW-REF+C (Carga de gas adicional)	Con servicio de carga	225 €

Servicio de Conexión Eléctrica*²



- Conexión eléctrica entre la unidad exterior e Hydrobox / Hydrobox Duo
- Conexión eléctrica de elementos opcionales
- Conexión eléctrica de otros componentes de la instalación tales como termostatos, interruptores de flujo o bombas de circulación.

Referencia	PVR
SER-ATW-ELE	75 €

Servicio de Pre-Puesta en Marcha*²



- El servicio de Pre-Puesta en Marcha del sistema ECODAN incluye la asignación de un técnico especialista en sistemas ECODAN que le asesorará en:
- Correcta ubicación de las unidades
 - Comprobación de los trabajos eléctricos y frigoríficos realizados
 - Resolución de dudas durante la instalación
 - Consejos de aplicación y configuración del sistema
 - Formación sobre el funcionamiento y mantenimiento de las unidades

Referencia	PVR
SER-ATW-PRE	100 €

*Ver condiciones del servicio en el apartado de condiciones generales de venta.

*² Los servicios adicionales no incluyen materiales y todas las conexiones eléctricas y frigoríficas deben de estar pre-instaladas y accesibles.



Sistemas híbridos **ecodan**^{híbrido}

Los sistemas ECODAN Híbrido permiten disfrutar de todas las ventajas de la calefacción ATW con el añadido de poder conectar unidades interiores de aire acondicionado (por expansión directa de gas refrigerante).

Si bien es cierto que la refrigeración que ofrecen los sistemas ECODAN Reversible puede proporcionar un grado superior de confort (especialmente si se usa con techos refrescantes) gracias a la flexibilidad propia de los circuitos hidráulicos, la facilidad de instalación que suelen ofrecer las máquinas de expansión directa suele ser mayor.

Además, los sistemas ECODAN Híbrido permiten utilizar unidades interiores de aire acondicionado de Mitsubishi Electric, sinónimo de calidad, confort, eficiencia y bajo nivel sonoro.

Y todo esto, con tan solo una unidad exterior.



Ecodan Híbrido con **Mr.Slim**

Una solución ecológica y rentable para la producción inteligente de aire acondicionado, calefacción y ACS

Ecodan Híbrido con Mr.Slim dispone de una función de **recuperación de calor**, que utiliza el calor desechado por el aire acondicionado para calentar agua. Gracias a la recuperación de calor, el sistema Ecodan Híbrido con Mr.Slim puede alcanzar un COP de 7.0*, resultando un sistema inteligente con una eficiencia asombrosa.

*Condiciones de refrigeración ATA: interior 27°C (BS), 19°C (BH); exterior 35°C (BS).

1 unidad, 2 roles – Confort total durante todo el año

Aire acondicionado y suministro de ACS para cubrir las necesidades de cada estancia.

Unidad exterior todo en uno (aire acondicionado, ACS y calefacción por circuito de agua)

Aire acondicionado con Mr.Slim

Con un sistema de climatización por conductos conectado a una unidad interior conseguimos aclimatar cada una de las habitaciones.

Ecodan para Aire-Agua

- ✓ Producción de Agua Caliente Sanitaria (ACS)
- ✓ Calefacción para la vivienda

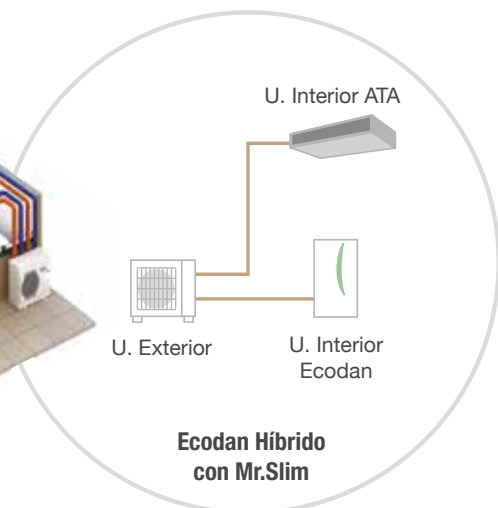



Ecodan Híbrido con CITY MULTI

Añade las ventajas de ECODAN a tu sistema Multi-Split VRF.

Las unidades exteriores serie Multi-S de la gama City Multi son una opción muy recomendable para dotar de aire acondicionado a las diferentes estancias de tu vivienda. Sin embargo, a las unidades exteriores Multi-S de gama City Multi se les puede conectar un **Hydrobox EHSC-VM2C** o un **Hydrobox Duo EHST20C-VM2C**, para que el sistema también sea capaz de proporcionar calefacción para radiadores o suelo radiante y agua caliente sanitaria.

1 unidad, 2 roles – Confort total durante todo el año

Aire acondicionado y suministro de ACS para cubrir las necesidades de cada estancia.

Unidad exterior todo en uno (aire acondicionado, ACS y calefacción por circuito de agua)

Aire acondicionado con City Multi

Las unidades PUMY manejan varias unidades interiores para producir climatización individual en cada habitación.

Ecodan para Aire-Agua

- ✓ Producción de Agua Caliente Sanitaria (ACS)
- ✓ Calefacción para la vivienda



Ecodan Híbrido con Mr.SLIM



Unidad exterior

MODELO		PUHZ-FRP71VHA	
Dimensiones	Al. x An. X Fo.	mm	943 x 950 x 330
	Peso neto	kg	73
Datos eléctricos	Corriente máxima	A	19
Tuberías frigoríficas	Ø Líquido / Gas	mm	9,52 (3/8") / 15,88 (5/8")
	L. máx / Altura máx.	m	30 / 20*
Ventilador	Caudal de aire	m ³ /min	50
Nivel sonoro	SPL (Calor/Frío)	dB	46
	PWL (Calor)	dB	68
Gas refrigerante R410A (GWP 2088)	Precarga (kg / m / t CO2 Eq.)		3,8 / -- / 7,94
	Carga máx (kg / m / t CO2 Eq.)		5,6 / -- / 11,69
Rango de funcionamiento	Calor	°C	-20 — +21
	ACS	°C	-20 — +35
	Frío	°C	--
Salida de agua	máx calor	°C	+60
PVR		€	2.935 €

* Consultar documentación técnica

200L



Unidades interiores ATW

MODELO	GENERACIÓN D	EHST20C-VM2D	EHSC-VM2D	
Dimensiones	Al. x An. X Fo.	mm	1600 x 595 x 680	800 x 530 x 360
Nivel sonoro (PWL)		dB(A)	41	41
Vaso expansión	Vol. / Presión carga		12L / 0,1MPa	10L / 1bar
Conexión tubería de agua	Circuito primario	mm	Ø28 mm	G1-A
	Circuito ACS	mm	Ø22 mm	--
Tuberías refrig.	Ø Líquido / Gas	mm	9,52 (3/8") / 15,88 (5/8")	9,52 (3/8") / 15,88 (5/8")
Resist. apoyo	Fase / Potencia / Corriente (PIA)		1~ / 2kW / 9A (PIA: 16A)	1~ / 2kW / 9A (PIA: 16A)
Tanque ACS	Volumen	L	200	--
	Material		Acero Inoxidable	--
PVR			4.481 €	2.709 €

Unidades interiores ATA



MODELO	PEAD-M71JA*	PLA-ZM71EA	PKA-M71KAL	PCA-M71KA*	PSA-RP71KA		
Frío	Cap. Nominal (min - máx)	kW	7,1 (3,3 — 8,1)	7,1 (3,3 — 8,1)	7,1 (3,3 — 8,1)	7,1 (3,3 — 8,1)	
	SEER (Clase)		5,5 (A)	6,6 (A++)	6,4 (A++)	6,0 (A+)	
	Rango T. ext	°C	-15 — +46	-15 — +46	-15 — +46	-15 — +46	
Calor	Cap. Nominal (min - máx)	kW	8,0 (3,5 — 10,2)	8,0 (3,5 — 10,2)	8,0 (3,5 — 10,2)	8,0 (3,5 — 10,2)	
	SCOP (Clase)		3,8 (A)	4,3 (A+)	4,2 (A+)	3,8 (A)	
	Rango T. ext	°C	-15 — +46	-15 — +46	-15 — +46	-15 — +46	
Recuperación de calor	Cap. Frío ATA	kW	7,1	7,1	7,1	7,1	
	Cap. ACS (45°C/55°C)	kW	8,0 / 9,0	8,0 / 9,0	8,0 / 9,0	8,0 / 9,0	
	COP ATA+ACS (45°C/55°C)		7,02 / 5,00	7,95 / 5,42	7,82 / 5,37	7,74 / 5,33	7,48 / 5,21
	Rango T. ext	°C	+7 — +46	+7 — +46	+7 — +46	+7 — +46	
PVR		€	1.177 €	1.384 €	1.679 €	1.407 €	2.084 €

* Requieren adquirir por separado un mando ATA: PAC-YT52CRA o PAR-40MAA

Capacidad / Eficiencia

Modelo unidad exterior	PUHZ-FRP71VHA	
Modelo unidad interior	EHS*C-VM2D	
A:7°C; W:35°C	kW / COP	8,00 / 4,08
A:7°C; W:55°C	kW / COP	8,00 / 2,56
A:2°C; W:35°C	kW / COP	7,50 / 2,83
A:2°C; W:55°C	kW / COP	7,50 / 2,21
A:-7°C; W:35°C	kW / COP	7,00 / 2,80
A:-7°C; W:55°C	kW / COP	6,00 / 1,91

Calefacción

Eficiencia estacional en calefacción

Clase energética (35°C / 55°C)			A++ / A+
Clima medio 35°C / 55°C	Efic. Estacional (ηs)	%	163% / 121%
	SCOP		4,15 / 3,15
Clima cálido 35°C / 55°C	Efic. Estacional (ηs)	%	226% / 150%
	SCOP		5,73 / 3,83

Clasificación de eficiencia energética según EU No.813/2013. Más información en <http://erp.mitsubishielectric.eu>

Unidad exterior	PUHZ-FRP71VHA
ERST20C-VM2D (200L)	•
Clase energética / Perfil de consumo ACS	A+ / L
Clima Medio (nhw / SCOP)	138% / 3,26
Clima Cálido (nhw / SCOP)	156% / 3,67

Eficiencia para ACS SCOPdhw según EN 16147:2017. Más información en <http://erp.mitsubishielectric.eu>

Combinación sugerida



Modelo	PUHZ-FRP71VHA	EHST20C-VM2D	PEAD-M71JA	PAR-40MAA	TOTAL
Unidad exterior					
PVR	2.935 €	4.481 €	1.177 €	154 €	8.747 €

Accesorios

MODELO	DESCRIPCIÓN	PVR	MODELO	DESCRIPCIÓN	PVR
ATW-BLY-VHA	Tratamiento Blygold para exteriores VHA de 1 ventilador	A consultar	PAC-IH01V2-E	Resistencia de inmersión 1~/1kW	195 €
PAR-40MAA	Mando deluxe "MA"	154 €	PAC-IH03V2-E	Resistencia de inmersión 1~/3kW	237 €
PAC-YT52CRA	Mando simplificado	105 €	PAC-RC01-E	Tapa embellecedora para hueco del mando de IU	5 €
PAC-SG59SG-E	Deflector salida aire (Exteriores chasis HA)	114 €	PAR-WT50R-E	Mando inalámbrico	80 €
PAC-SH63AG-E	Guía protección viento (Exteriores chasis HA)	254 €	PAR-WR51R-E	Receptor inalámbrico	85 €
PAC-SG61DS-E	Tapones/guía drenaje (Exteriores chasis HA)	34 €	MAC-567IF-E	Adaptador WIFI	99 €
PAC-TZ02-E	Kit de 2 zonas para unidades interiores Gen-D	1.040 €	KLIC-MITTE	Adaptador KNX para Ecodan	360 €
PAC-SE41TS-E	Sonda de ambiente remota	60 €	ATW-ACS-WPS300	Depósito de ACS de 300L	1.390 €
PAC-TH011-E	Sonda temperatura para control de zonas	57 €	ATW-ACS-WPS400	Depósito de ACS de 400L	1.580 €
PAC-TH011TK2-E	Sonda para tanque ACS (5m) (GenD)	31 €	ATW-ACS-WPS500	Depósito de ACS de 500L	1.790 €
PAC-TH011TKL2-E	Sonda para tanque ACS (30m) (GenD)	93 €	MELCOBEMS MINI (A1M)	Interfaz Modbus	200 €
PAC-TH012HT-E	Sonda caldera o tanque de inercia (5m) (GenD)	72 €			
PAC-TH012HTL-E	Sonda caldera o tanque de inercia (30m) (GenD)	149 €			

ECODAN híbrido con CITY MULTI



Unidades exteriores

MODELO	MONOFÁSICO		PUMY-P112VKM4	PUMY-P125VKM4	PUMY-P140VKM4
	TRIFÁSICO		PUMY-P112YKM4	PUMY-P125YKM4	PUMY-P140YKM4
Dimensiones	Al. x An. X Fo.	mm	1338 x 1050 x 330	1338 x 1050 x 330	1338 x 1050 x 330
	Peso neto	kg	122 (3~: 125)	122 (3~: 125)	122 (3~: 125)
Datos eléctricos	Corriente máxima	A	29,5 (12)	29,5 (12)	29,5 (12)
Tuberías frigoríficas	Ø Líquido / Gas	mm	9,52 (¾") / 15,88 (¾")	9,52 (¾") / 15,88 (¾")	9,52 (¾") / 15,88 (¾")
	L. máx / Altura máx.	m	80 / 50*	80 / 50*	80 / 50*
Ventilador	Caudal de aire	m³/min	110	110	110
Nivel sonoro	SPL (Calor/Frío)	dB	51	52	53
	PWL (Calor)	dB	71	72	73
Gas refrigerante R410A (GWP 2088)	Precarga (kg / m / t CO2 Eq.)		4,8 / -- / 10,03	4,8 / -- / 10,03	4,8 / -- / 10,03
	Carga máx (kg / m / t CO2 Eq.)		18,6 / -- / 38,84	18,6 / -- / 38,84	18,6 / -- / 38,84
Rango de funcionamiento	Calor	°C	-20 — +21	-20 — +21	-20 — +21
	ACS	°C	-20 — +35	-20 — +35	-20 — +35
	Frío	°C	--	--	--
Salida de agua	máx calor	°C	+55	+55	+55
PVR	Monofásico	€	5.824 €	6.197 €	7.058 €
	Trifásico	€	5.824 €	6.227 €	7.196 €

* Consultar documentación técnica. Modelos con protección salina (terminación -BS) disponibles bajo pedido. Consultar precios.

200L



Unidades interiores ATW

MODELO	GENERACIÓN D		EHST20C-VM2D	EHSC-VM2D
Dimensiones	Al. x An. X Fo.	mm	1600 x 595 x 680	800 x 530 x 360
Nivel sonoro (PWL)		dB(A)	41	41
Vaso expansión	Vol. / Presión carga		12L / 0,1MPa	10L / 1bar
Conexión tubería de agua	Circuito primario	mm	Ø28 mm	G1-A
	Circuito ACS	mm	Ø22 mm	--
Tuberías refrig.	Ø Líquido / Gas	mm	9,52 (¾") / 15,88 (¾")	9,52 (¾") / 15,88 (¾")
Resist. apoyo	Fase / Potencia / Corriente (PIA)		1~ / 2kW / 9A (PIA: 16A)	1~ / 2kW / 9A (PIA: 16A)
Tanque ACS	Volumen	L	200	--
	Material		Acero Inoxidable	--
PVR		€	4.481 €	2.709 €

Para el correcto funcionamiento de los sistemas PUMY con Hydrobox o Hydrobox Duo es necesario asegurar la alimentación eléctrica de la resistencia de apoyo de 2kW incluida en la unidad interior.

Funcionamiento ATA



MODELO UNIDAD EXTERIOR		PUMY-P112	PUMY-P125	PUMY-P140	
Unidad interior (modelo / cant.)	VRF directo (City Multi)	P15 — P140 / 9	P15 — P140 / 10	P15 — P140 / 12	
	Via Branch Box (Gamas Doméstica y Mr.Slim)	P15 — P100 / 8	P15 — P100 / 8	P15 — P100 / 8	
	Mixto	P15 — P140 / 10	P15 — P140 / 10	P15 — P140 / 10	
Capacidad máxima conectable		ATA: Máx. 130% capacidad U. Ext. + ATW: EHSC ó EHST20C			
Frío	Capacidad Nominal	kW	12,50	14,00	15,50
	SEER		4,48	4,05	3,43
	Rango T. ext	°C	-5 — +52	-5 — +52	-5 — +52
Calor	Capacidad Nominal	kW	14,00	16,00	18,00
	SCOP		4,61	4,28	4,03
	Rango T. ext (ATA)	°C	-20 — +15	-20 — +15	-20 — +15
	Rango T. ext (ATW)	°C	+7 — +21	+7 — +21	+7 — +21

Capacidad / Eficiencia

Modelo unidad exterior		PUMY-P	
Modelo unidad interior		EHS*C-VM2D	
Calefacción	A:7°C; W:35°C	kW / COP	12,50 / 4,08
	A:7°C; W:55°C	kW / COP	12,50 / 2,32
	A:2°C; W:35°C	kW / COP	10,00 / 2,86
	A:2°C; W:55°C	kW / COP	10,00 / 1,73
	A:-7°C; W:35°C	kW / COP	8,00 / 2,72
	A:-7°C; W:55°C	kW / COP	--

Eficiencia estacional en calefacción

Clase energética (35°C / 55°C)			A++ / A+
Clima medio 35°C / 55°C	Efic. Estacional (ηs)	%	168% / 121%
	SCOP		4,28 / 3,10
Clima cálido 35°C / 55°C	Efic. Estacional (ηs)	%	207% / 139%
	SCOP		5,25 / 3,55

Clasificación de eficiencia energética según EU No.813/2013. Más información en <http://erp.mitsubishielectric.eu>

Unidad exterior		PUMY-P
EHST20C-VM2D (200L)		•
Clase energética / Perfil de consumo ACS		A / L
Clima Medio (η _{hw} / SCOP)		106% / 2,52
Clima Cálido (η _{hw} / SCOP)		119% / 2,82

Eficiencia para ACS SCOP_{hw} según EN 16147:2017. Más información en <http://erp.mitsubishielectric.eu>

Accesorios

MODELO	DESCRIPCIÓN	PVR	MODELO	DESCRIPCIÓN	PVR
MSDD-50AR-E	Kit de conexión para dos Branch Box	50 €	PAC-IH03V2-E	Resistencia de inmersión 1~/3kW	237 €
PAC-SH96SG-E	Deflector salida aire (Exteriores chasis KA, AA)	114 €	PAC-RC01-E	Tapa embellecedora para hueco del mando de IU	5 €
PAC-SH95AG-E	Guía protección viento (Exteriores chasis KA, AA)	254 €	PAR-WT50R-E	Mando inalámbrico	80 €
PAC-SG61DS-E	Tapones/guía drenaje (Exteriores chasis HA)	34 €	PAR-WR51R-E	Receptor inalámbrico	85 €
PAC-SH97DP-E	Bandeja drenaje centralizada (Exteriores chasis KA, PUMY)	254 €	MAC-567IF-E	Adaptador WiFi	99 €
PAC-TZ02-E	Kit de 2 zonas para unidades interiores Gen-D	1.040 €	KLIC-MITTE	Adaptador KNX para Ecodan	360 €
PAC-SE41TS-E	Sonda de ambiente remota	60 €	ATW-ACS-WPS300	Depósito de ACS de 300L	1.390 €
PAC-TH011-E	Sonda temperatura para control de zonas	57 €	ATW-ACS-WPS400	Depósito de ACS de 400L	1.580 €
PAC-TH012HT-E	Sonda caldera o tanque de inercia (5m) (GenD)	72 €	ATW-ACS-WPS500	Depósito de ACS de 500L	1.790 €
PAC-TH012HTL-E	Sonda caldera o tanque de inercia (30m) (GenD)	149 €	PAC-MK33BC	Branch Box para PUMY - 3 puertos	793 €
PAC-TH011TK2-E	Sonda para tanque ACS (5m) (GenD)	31 €	PAC-MK53BC	Branch Box para PUMY - 5 puertos	954 €
PAC-TH011TKL2-E	Sonda para tanque ACS (30m) (GenD)	93 €	MSDD-50AR-E	Kit de conexión para dos Branch Box	50 €
PAC-IH01V2-E	Resistencia de inmersión 1~/1kW	195 €			
MELCOBEMS MINI (A1M)	Interfaz Modbus	200 €			

Sistemas split de 4 a 8 kW

Combinaciones con Hydrobox Duo (Gen-D)



Kits Recomendados

NOMBRE KIT			ATW-P4M-T20D	ATW-P6M-T20D	ATW-P8M-T20D
Unidad exterior	Modelo		SUZ-SWM40VA	SUZ-SWM60VA	SUZ-SWM80VA
	PVR	€	1.773 €	1.990 €	2.533 €
Unidad Interior	Modelo		ERST20D-VM2D	ERST20D-VM2D	ERST20D-VM2D
	PVR	€	4.223 €	4.223 €	4.223 €
Interfaz Wifi	Modelo		MAC-567IF-E	MAC-567IF-E	MAC-567IF-E
	PVR	€	99 €	99 €	99 €
PVR Kit			€ 6.095 €	€ 6.312 €	€ 6.855 €

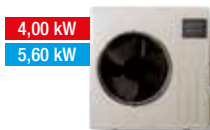

Unidades exteriores

MODELO			SUZ-SWM40VA	SUZ-SWM60VA	SUZ-SWM80VA
Dimensiones	Al. x An. X Fo.	mm	880 x 840 x 330	880 x 840 x 330	880 x 840 x 330
	Peso neto	kg	54	54	54
Datos eléctricos	Corriente máxima	A	13,9	13,9	13,9
Tuberías frigoríficas	Ø Líquido / Gas	mm	6,35 (¼") / 12,7 (½")	6,35 (¼") / 12,7 (½")	6,35 (¼") / 12,7 (½")
	L. máx / Altura máx.	m	30 / 30	30 / 30	30 / 30
Ventilador	Caudal de aire	m ³ /min	34,5	34,5	36,4
Nivel sonoro	SPL (Calor/Frío)	dB	44 / 49	45 / 49	46 / 49
	PWL (Calor)	dB	58	60	62
Gas refrigerante R32 (GWP 675)	Precarga (kg / m / t CO2 Eq.)		1,2 / 10 / 0,81	1,2 / 10 / 0,81	1,2 / 10 / 0,81
	Carga máx (kg / m / t CO2 Eq.)		1,6 / 30 / 1,08	1,6 / 30 / 1,08	1,6 / 30 / 1,08
Rango de funcionamiento	Calor	°C	-20 — +24	-20 — +24	-20 — +24
	ACS	°C	-20 — +35	-20 — +35	-20 — +35
	Frío	°C	+10 — +46	+10 — +46	+10 — +46
Salida de agua	máx calor / mín frío	°C	+60 / +5	+60 / +5	+60 / +5
PVR		€	1.773 €	1.990 €	2.533 €

No compatibles con unidades interiores generación "C".



Unidades interiores

MODELO			ERST17D-VM2D	ERST20D-VM2D	ERST30D-VM2ED
Dimensiones	Al. x An. X Fo.	mm	1400 x 595 x 680	1600 x 595 x 680	2050 x 595 x 680
	Peso vacío/lleno	kg	93 / 269	104 / 310	114 / 421
Nivel sonoro (PWL)		dB(A)	41	41	41
Vaso expansión	Vol. / Presión carga		12L / 0,1MPa	12L / 0,1MPa	--
Conexión tubería de agua	Circuito primario	mm	Ø28 mm	Ø28 mm	Ø28 mm
	Circuito ACS	mm	Ø22 mm	Ø22 mm	Ø22 mm
Tuberías refrig.	Ø Líquido / Gas	mm	6,35 (¼") / 12,7 (½")	6,35 (¼") / 12,7 (½")	6,35 (¼") / 12,7 (½")
Bomba	Modelo		Grundfos UPM3K 15-75 130	Grundfos UPM3K 15-75 130	Grundfos UPM3K 15-75 130
Resist. apoyo	Fase / Potencia / Corriente (PIA)		1~ / 2kW / 9A (PIA: 16A)	1~ / 2kW / 9A (PIA: 16A)	1~ / 2kW / 9A (PIA: 16A)
Tanque ACS	Volumen	L	170	200	300
	Material		Acero Inoxidable	Acero Inoxidable	Acero Inoxidable
PVR			4.139 €	4.223 €	4.434 €

Modelos de 170L y 300L: Consultar disponibilidad.

Capacidad / Eficiencia

Modelo unidad exterior		SUZ-SWM40VA	SUZ-SWM60VA	SUZ-SWM80VA	
Modelo unidad interior		ERST*D-VM2D	ERST*D-VM2D	ERST*D-VM2D	
Calefacción	A:7°C; W:35°C	kW / COP	4,00 / 5,20	6,00 / 4,86	7,50 / 4,70
	A:7°C; W:55°C	kW / COP	4,00 / 2,61	6,00 / 2,68	7,50 / 2,80
	A:2°C; W:35°C	kW / COP	4,00 / 3,90	5,00 / 3,33	6,50 / 3,40
	A:2°C; W:55°C	kW / COP	4,00 / 2,16	5,00 / 2,12	6,50 / 2,11
	A:-7°C; W:35°C	kW / COP	5,00 / 3,13	6,00 / 2,98	6,80 / 2,80
	A:-7°C; W:55°C	kW / COP	4,00 / 1,45	6,00 / 1,82	6,80 / 1,76
Frio	A: 35°C; W: 7°C	kW / EER	4,50 / 3,29	5,00 / 3,02	5,40 / 3,00
	A: 35°C; W: 18°C	kW / EER	5,60 / 4,97	6,00 / 4,88	6,30 / 4,80

Eficiencia estacional en calefacción

Clase energética (35°C / 55°C)			A+++ / A++	A+++ / A++	A+++ / A++
Clima medio 35°C / 55°C	Efic. Estacional (ns)	%	187% / 132%	187% / 133%	187% / 133%
	SCOP		4,75 / 3,38	4,75 / 3,40	4,75 / 3,40
Clima cálido 35°C / 55°C	Efic. Estacional (ns)	%	225% / 160%	198% / 142%	191% / 138%
	SCOP		5,70 / 4,08	5,03 / 3,63	4,85 / 3,53

Clasificación de eficiencia energética según EU No.813/2013. Más información en <http://erp.mitsubishielectric.eu>

Compatibilidad con Hydrobox Duo

Unidad exterior	SUZ-SWM40VA	SUZ-SWM60VA	SUZ-SWM80VA
ERST17D-VM2D (170L)	•	•	•
Clase energética / Perfil de consumo ACS	A+ / L	A+ / L	A+ / L
Clima Medio (nhw / SCOP)	148% / 3,55	144% / 3,45	144% / 3,45
Clima Cálido (nhw / SCOP)	167% / 4,00	167% / 4,00	167% / 4,00
ERST20D-VM2D (200L)	•	•	•
Clase energética / Perfil de consumo ACS	A+ / L	A+ / L	A+ / L
Clima Medio (nhw / SCOP)	159% / 3,80	148% / 3,56	148% / 3,56
Clima Cálido (nhw / SCOP)	173% / 4,13	173% / 4,13	173% / 4,13
ERST30D-VM2ED (300L)	--	--	•
Clase energética / Perfil de consumo ACS	--	--	A / XL
Clima Medio (nhw / SCOP)	--	--	127% / 3,13
Clima Cálido (nhw / SCOP)	--	--	164% / 3,99

Eficiencia para ACS SCOPdhw según EN 16147:2017. Más información en <http://erp.mitsubishielectric.eu>

Accesorios

MODELO	DESCRIPCIÓN	PVR	MODELO	DESCRIPCIÓN	PVR
ATW-BLY-SUZ	Tratamiento Blygold para exteriores "SUZ"	A consultar	PAC-IH03V2-E	Resistencia de inmersión 1~/3kW	237 €
MAC-886SG-E	Deflector salida aire (Exteriores SUZ)	249 €	PAC-EVP12-E	Vaso de expansión para EH/RST30	103 €
PAC-TZ02-E	Kit de 2 zonas para unidades interiores Gen-D	1.040 €	PAC-RC01-E	Tapa embellecedora para hueco del mando de IU	5,36 €
PAC-SE41TS-E	Sonda de ambiente remota	60 €	PAR-WT50R-E	Mando inalámbrico	80 €
PAC-TH011-E	Sonda temperatura para control de zonas	57 €	PAR-WR51R-E	Receptor inalámbrico	85 €
PAC-TH012HT-E	Sonda caldera o tanque de inercia (5m) (GenD)	72 €	MAC-567IF-E	Adaptador WiFi	99 €
PAC-TH012HTL-E	Sonda caldera o tanque de inercia (30m) (GenD)	149 €	KLIC-MITTE	Adaptador KNX para Ecodan	360 €
PAC-IH01V2-E	Resistencia de inmersión 1~/1kW	195 €	MELCOBEMS MINI (A1M)	Interfaz Modbus	200 €

Sistemas split de 4 a 8 kW

Combinaciones con Hydrobox (Gen-D)



Combinaciones sugeridas

Unidad exterior	MODELO		SUZ-SWM40VA	SUZ-SWM60VA	SUZ-SWM80VA
	PVR	€	1.773 €	1.990 €	2.533 €
Unidad Interior	MODELO		ERSD-VM2D	ERSD-VM2D	ERSD-VM2D
	PVR	€	2.524 €	2.524 €	2.524 €
Total		€	4.297 €	4.514 €	5.057 €



Unidades exteriores

MODELO			SUZ-SWM40VA	SUZ-SWM60VA	SUZ-SWM80VA
Dimensiones	Al. x An. X Fo.	mm	880 x 840 x 330	880 x 840 x 330	880 x 840 x 330
	Peso neto	kg	54	54	54
Datos eléctricos	Corriente máxima	A	13,9	13,9	13,9
	Ø Líquido / Gas	mm	6,35 (¼") / 12,7 (½")	6,35 (¼") / 12,7 (½")	6,35 (¼") / 12,7 (½")
Tuberías frigoríficas	L. máx / Altura máx.	m	30 / 30	30 / 30	30 / 30
	Caudal de aire	m³/min	34,5	34,5	36,4
Nivel sonoro	SPL (Calor/Frío)	dB	44 / 49	45 / 49	46 / 49
	PWL (Calor)	dB	58	60	62
Gas refrigerante R32 (GWP 675)	Precarga (kg / m / t CO2 Eq.)		1,2 / 10 / 0,81	1,2 / 10 / 0,81	1,2 / 10 / 0,81
	Carga máx (kg / m / t CO2 Eq.)		1,6 / 30 / 1,08	1,6 / 30 / 1,08	1,6 / 30 / 1,08
Rango de funcionamiento	Calor	°C	-20 — +24	-20 — +24	-20 — +24
	ACS	°C	-20 — +35	-20 — +35	-20 — +35
	Frío	°C	+10 — +46	+10 — +46	+10 — +46
Salida de agua	máx calor / mín frío	°C	+60 / +5	+60 / +5	+60 / +5
PVR			1.773 €	1.990 €	2.533 €

No compatibles con unidades interiores generación "C".



Unidades interiores

MODELO			ERSD-VM2D
Dimensiones	Al. x An. X Fo.	mm	800 x 530 x 360
	Peso vacío/lleño	kg	44 / 50
Nivel sonoro (PWL)		dB(A)	41
Vaso expansión	Vol. / Presión carga		10L / 1bar
Conexión tubería de agua		mm	G1-A
Tuberías refrig.	Ø Líquido / Gas	mm	6,35 (¼") / 12,7 (½")
Resist. apoyo	Fase / Potencia / Corriente (PIA)		1~ / 2kW / 9A (PIA: 16A)
PVR			2.524 €

Capacidad / Eficiencia

Modelo unidad exterior			SUZ-SWM40VA	SUZ-SWM60VA	SUZ-SWM80VA
Modelo unidad interior			ERSD-VM2D	ERSD-VM2D	ERSD-VM2D
Calefacción	A:7°C; W:35°C	kW / COP	4,00 / 5,20	6,00 / 4,86	7,50 / 4,70
	A:7°C; W:55°C	kW / COP	4,00 / 2,61	6,00 / 2,68	7,50 / 2,80
	A:2°C; W:35°C	kW / COP	4,00 / 3,90	5,00 / 3,33	6,50 / 3,40
	A:2°C; W:55°C	kW / COP	4,00 / 2,16	5,00 / 2,12	6,50 / 2,11
	A:-7°C; W:35°C	kW / COP	5,00 / 3,13	6,00 / 2,98	6,80 / 2,80
Frío	A:-7°C; W:55°C	kW / COP	4,00 / 1,45	6,00 / 1,82	6,80 / 1,76
	A: 35°C; W: 7°C	kW / EER	4,50 / 3,29	5,00 / 3,02	5,40 / 3,00
	A: 35°C; W: 18°C	kW / EER	5,60 / 4,97	6,00 / 4,88	6,30 / 4,80

Eficiencia estacional en calefacción

Clase energética (35°C / 55°C)			A+++ / A++	A+++ / A++	A+++ / A++
Clima medio 35°C / 55°C	Efic. Estacional (ηs)	%	187% / 132%	187% / 133%	187% / 133%
	SCOP		4,75 / 3,38	4,75 / 3,40	4,75 / 3,40
Clima cálido 35°C / 55°C	Efic. Estacional (ηs)	%	225% / 160%	198% / 142%	191% / 138%
	SCOP		5,70 / 4,08	5,03 / 3,63	4,85 / 3,53

Clasificación de eficiencia energética según EU No.813/2013. Más información en <http://erp.mitsubishielectric.eu>

Accesorios

MODELO	DESCRIPCIÓN	PVR	MODELO	DESCRIPCIÓN	PVR
ATW-BLY-SUZ	Tratamiento Blygold para exteriores "SUZ"	A consultar	PAR-WT50R-E	Mando inalámbrico	80 €
MAC-886SG-E	Deflector salida aire (Exteriores SUZ)	249 €	PAR-WR51R-E	Receptor inalámbrico	85 €
PAC-TZ02-E	Kit de 2 zonas para unidades interiores Gen-D	1.040 €	MAC-567IF-E	Adaptador WiFi	99 €
PAC-SE41TS-E	Sonda de ambiente remota	60 €	KLIC-MITTE	Adaptador KNX para Ecodan	360 €
PAC-TH011-E	Sonda temperatura para control de zonas	57 €	PAC-IF071B-E	Interfaz FTC6	1.112 €
PAC-TH012HT-E	Sonda caldera o tanque de inercia (5m) (GenD)	72 €	ATW-ACS-WPS300	Depósito de ACS de 300L	1.390 €
PAC-TH012HTL-E	Sonda caldera o tanque de inercia (30m) (GenD)	149 €	ATW-ACS-WPS400	Depósito de ACS de 400L	1.580 €
PAC-TH011TK2-E	Sonda para tanque ACS (5m) (GenD)	31 €	ATW-ACS-WPS500	Depósito de ACS de 500L	1.790 €
PAC-TH011TKL2-E	Sonda para tanque ACS (30m) (GenD)	93 €	MELCOBEMS MINI (A1M)	Interfaz Modbus	200 €
PAC-RC01-E	Tapa embellecedora para hueco del mando de IU	5 €			

Sistemas de 6 a 12 kW

Power Inverter - Calefacción y ACS



Combinaciones sugeridas

Unidad exterior	MODELO		PUD-SWM60VAA	PUD-SWM80VAA	PUD-SWM100VAA	PUD-SWM120VAA
	PVR	€	A consultar	A consultar	A consultar	A consultar
Unidad Interior	MODELO		EHST20D-VM2D	EHST20D-VM2D	EHST20D-VM2D	EHST20D-VM2D
	PVR	€	3.966 €	3.966 €	3.966 €	3.966 €
Total		€	A consultar	A consultar	A consultar	A consultar

Unidades exteriores - Calefacción y ACS



MODELO	MONOFÁSICO		PUD-SWM60VAA	PUD-SWM80VAA	PUD-SWM100VAA	PUD-SWM120VAA
	TRIFÁSICO		--	PUD-SWM80YAA	PUD-SWM100YAA	PUD-SWM120YAA
Dimensiones	Al. x An. X Fo.	mm	1020 x 1050 x 480	1020 x 1050 x 480	1020 x 1050 x 480	1020 x 1050 x 480
	Peso neto	kg	101	101 (114)	107 (120)	107 (120)
Datos eléctricos	Corriente máxima	A	16,5	22 (8)	26 (10)	28 (12)
Tuberías frigoríficas	Ø Líquido / Gas	mm	6,35 (¼") / 12,7 (½")	6,35 (¼") / 12,7 (½")	6,35 (¼") / 12,7 (½")	6,35 (¼") / 12,7 (½")
	L. máx / Altura máx.	m	30 / 30	30 / 30	30 / 30	30 / 30
Ventilador	Caudal de aire	m³/min	40	40	50	50
Nivel sonoro	SPL	dB	41	42	44	46
	PWL	dB	55	56	59	60
Gas refrigerante R32 (GWP 675)	Precarga (kg / m / t CO2 Eq.)		1,3 / 15 / 0,88	1,3 / 15 / 0,88	1,6 / 15 / 1,08	1,6 / 15 / 1,08
	Carga máx (kg / m / t CO2 Eq.)		1,6 / 30 / 1,08	1,6 / 30 / 1,08	1,83 / 30 / 1,24	1,83 / 30 / 1,24
Rango de funcionamiento	Calor	°C	-25 — +24	-25 — +24	-25 — +24	-25 — +24
	ACS	°C	-25 — +35	-25 — +35	-25 — +35	-25 — +35
Salida de agua	máx	°C	+60	+60	+60	+60
PVR	Monofásico		A consultar	A consultar	A consultar	A consultar
	Trifásico		--	A consultar	A consultar	A consultar

Información preliminar. Unidades exteriores solo disponibles bajo pedido.

Unidades interiores - Calefacción y ACS



MODELO		EHSD-VM2D	EHST17D-VM2D	EHST20D-VM2D	EHST30D-VM9ED
Dimensiones	Al. x An. X Fo.	mm	800 x 530 x 360	1400 x 595 x 680	1600 x 595 x 680
	Peso vacío/lleño	kg	43 / 48	93 / 269	104 / 310
Nivel sonoro (PWL)		dB(A)	41	41	41
Vaso expansión	Vol. / Presión carga		10L / 1bar	12L / 0,1MPa	12L / 0,1MPa
Conexión tubería de agua	Circuito primario	mm	G1-A	Ø28 mm	Ø28 mm
	Circuito ACS	mm	--	Ø22 mm	Ø22 mm
Tuberías refrig.	Ø Líquido / Gas	mm	6,35 (¼") / 12,7 (½")	6,35 (¼") / 12,7 (½")	6,35 (¼") / 12,7 (½")
Bomba	Modelo			Grundfos UPM3K 15-75 130	Grundfos UPM3K 15-75 130
Resist. apoyo	Fase / Potencia / Corriente (PIA)		1~ / 2kW / 9A (PIA: 16A)	1~ / 2kW / 9A (PIA: 16A)	1~ / 2kW / 9A (PIA: 16A)
Tanque ACS	Volumen		--	170	200
	Material		--	Acero Inoxidable	Acero Inoxidable
PVR			2.318 €	3.887 €	3.966 €
					4.164 €

Las unidades interiores solo para calefacción también son compatibles con las unidades exteriores reversibles SUZ-SWM

Capacidad / Eficiencia

Modelo unidad exterior		PUD-SWM60VAA	PUD-SWM80V(Y)AA	PUD-SWM100V(Y)AA	PUD-SWM120V(Y)AA	
Modelo unidad interior		EHS*D-*M*D	EHS*D-*M*D	EHS*D-*M*D	EHS*D-*M*D	
Calefacción	A:7°C; W:35°C	kW / COP	5,00 / 4,76	6,00 / 4,76	8,00 / 4,95	10,00 / 4,70
	A:7°C; W:55°C	kW / COP	5,00 / 2,65	6,00 / 3,20	8,00 / 2,60	10,00 / 2,65
	A:2°C; W:35°C	kW / COP	6,00 / 3,60	8,00 / 3,55	10,00 / 3,30	12,00 / 3,24
	A:2°C; W:55°C	kW / COP	6,00 / 1,78	8,00 / 2,40	10,00 / 1,93	12,00 / 1,85
	A:-7°C; W:35°C	kW / COP	6,00 / 3,15	8,00 / 3,10	10,00 / 2,95	12,00 / 2,70
	A:-7°C; W:55°C	kW / COP	6,00 / 2,00	8,00 / 2,10	9,50 / 1,85	11,00 / 1,75

Información preliminar

Eficiencia estacional en calefacción

Clase energética (35°C / 55°C)			A+++ / A++	A+++ / A++	A+++ / A++	A+++ / A++
Clima medio 35°C / 55°C	Efic. Estacional (ηs)	%	175 / 130	178 (176) / 131 (130)	178 (177) / 131 (130)	177 (176) / 129 (128)
	SCOP		4,46 / 3,33	4,53 (4,48) / 3,35 (3,32)	4,53 (4,49) / 3,35 (3,33)	4,50 (4,47) / 3,30 (3,28)
Clima cálido 35°C / 55°C	Efic. Estacional (ηs)	%	--	--	--	--
	SCOP		--	--	--	--

Clasificación de eficiencia energética según EU No.813/2013. Más información en <http://erp.mitsubishielectric.eu>

Eficiencias estacionales para ACS

Unidad exterior	PUD-SWM60VAA	PUD-SWM80V(Y)AA	PUD-SWM100V(Y)AA	PUD-SWM120V(Y)AA
EHST17D-VM2D (170L)				
Clase energética / Perfil de consumo ACS	-- / --	-- / --	-- / --	-- / --
Clima Medio (ηhw / SCOP)	-- / --	-- / --	-- / --	-- / --
Clima Cálido (ηhw / SCOP)	-- / --	-- / --	-- / --	-- / --
EHST20D-VM2D (200L)	•	•	•	•
Clase energética / Perfil de consumo ACS	A+ / L	A+ / L	A+ / L	A+ / L
Clima Medio (ηhw / SCOP)	148% / --	148% / --	148% / --	148% / --
Clima Cálido (ηhw / SCOP)	-- / --	-- / --	-- / --	-- / --
EHST30D-YM9ED (300L)				
Clase energética / Perfil de consumo ACS	--	--	-- / --	-- / --
Clima Medio (ηhw / SCOP)	--	--	-- / --	-- / --
Clima Cálido (ηhw / SCOP)	--	--	-- / --	-- / --

Información preliminar. Eficiencia para ACS SCOPdhw según EN 16147:2017. Más información en <http://erp.mitsubishielectric.eu>

Accesorios

MODELO	DESCRIPCIÓN	PVR
ATW-BLY-AA	Tratamiento Blygold para exteriores "AA"	A consultar
PAC-SJ82AT-E	Acople para PAC-SH96SG/95AG-E (Exteriores chasis AA)	163 €
PAC-SH96SG-E	Deflector salida aire (Exteriores chasis KA, AA)	114 €
PAC-SH95AG-E	Guía protección viento (Exteriores chasis KA, AA)	254 €
PAC-SJ83DP-E	Bandeja drenaje centralizada (Exteriores chasis AA)	254 €
PAC-TZ02-E	Kit de 2 zonas para unidades interiores Gen-D	1.040 €
PAC-SE41TS-E	Sonda de ambiente remota	60 €
PAC-TH011-E	Sonda temperatura para control de zonas	57 €
PAC-TH012HT-E	Sonda caldera o tanque de inercia (5m) (GenD)	72 €
PAC-TH012HTL-E	Sonda caldera o tanque de inercia (30m) (GenD)	149 €
PAC-TH011TK2-E	Sonda para tanque ACS (5m) (GenD)	31 €
PAC-TH011TKL2-E	Sonda para tanque ACS (30m) (GenD)	93 €
PAC-IF071B-E	Interfaz FTC6	1.112 €
ATW-ACS-WPS300	Depósito de ACS de 300L	1.390 €
ATW-ACS-WPS400	Depósito de ACS de 400L	1.580 €

MODELO	DESCRIPCIÓN	PVR
ATW-ACS-WPS500	Depósito de ACS de 500L	1.790 €
ATW-VAL-USV20	Válvula de tres vías (OU <= 120)	132 €
ATW-BUF-PS100	Tanque de inercia 100L, montable en pared	515 €
ATW-BUF-PS200	Tanque de inercia 200L	580 €
PAC-IH01V2-E	Resistencia de inmersión 1~/1kW	195 €
PAC-IH03V2-E	Resistencia de inmersión 1~/3kW	237 €
PAC-EVP12-E	Vaso de expansión para EH/RST30	103 €
PAC-RC01-E	Tapa embellecedora para hueco del mando de IU	5,36 €
PAR-WT50R-E	Mando inalámbrico	80 €
PAR-WR51R-E	Receptor inalámbrico	85 €
MAC-567IF-E	Adaptador WiFi	99 €
KLIC-MITTE	Adaptador KNX para Ecodan	360 €
MELCOBEMS MINI (A1M)	Interfaz Modbus	200 €

Sistemas de 6 a 14 kW

Zubadan - Solo calefacción



Combinaciones sugeridas

Unidad exterior	MODELO		PUD-SHWM60VAA	PUD-SHWM80VAA	PUD-SHWM100VAA	PUD-SHWM120VAA	PUD-SHWM140VAA
	PVR	€	A consultar	A consultar	A consultar	A consultar	A consultar
Unidad Interior	MODELO		EHST20D-VM2D	EHST20D-VM2D	EHST20D-VM2D	EHST20D-VM2D	EHST20D-VM2D
	PVR	€	3.966 €	3.966 €	3.966 €	3.966 €	3.966 €
Total		€	A consultar	A consultar	A consultar	A consultar	A consultar



Unidades exteriores - Solo calefacción

MODELO	MONOFÁSICO		PUD-SHWM60VAA	PUD-SHWM80VAA	PUD-SHWM100VAA	PUD-SHWM120VAA	PUD-SHWM140VAA
	TRIFÁSICO		--	PUD-SHWM80YAA	PUD-SHWM100YAA	PUD-SHWM120YAA	PUD-SHWM140YAA
Dimensiones	Al. x An. X Fo.	mm	1020 x 1050 x 480	1020 x 1050 x 480	1020 x 1050 x 480	1020 x 1050 x 480	1020 x 1050 x 480
	Peso neto	kg	102	102 (115)	108 (121)	108 (121)	110 (122)
Datos eléctricos	Corriente máxima	A	16,5	22 (8)	26 (10)	28 (12)	35 (12)
Tuberías frigoríficas	Ø Líquido / Gas	mm	6,35 (¼") / 12,7 (½")	6,35 (¼") / 12,7 (½")	6,35 (¼") / 12,7 (½")	6,35 (¼") / 12,7 (½")	6,35 (¼") / 12,7 (½")
	L. máx / Altura máx.	m	30 / 30	30 / 30	30 / 30	30 / 30	25 / 25
Ventilador	Caudal de aire	m³/min	40	40	50	50	50
	SPL	dB	41	42	44	46	48
Nivel sonoro	PWL	dB	55	56	59	60	62
	Gas refrigerante R32 (GWP 675)	Precarga (kg / m / t CO2 Eq.)	1,4 / 15 / 0,95	1,4 / 15 / 0,95	1,7 / 15 / 1,15	1,7 / 15 / 1,15	1,7 / 15 / 1,15
	Carga máx (kg / m / t CO2 Eq.)	1,7 / 30 / 1,15	1,7 / 30 / 1,15	1,83 / 30 / 1,24	1,83 / 30 / 1,24	1,83 / 25 / 1,24	
Rango de funcionamiento	Calor	°C	-28 — +24	-28 — +24	-28 — +24	-28 — +24	-28 — +24
	ACS	°C	-28 — +35	-28 — +35	-28 — +35	-28 — +35	-28 — +35
Salida de agua	máx	°C	+60	+60	+60	+60	+60
	PVR	Monofásico	A consultar	A consultar	A consultar	A consultar	A consultar
	Trifásico	--	A consultar	A consultar	A consultar	A consultar	

Información preliminar. Unidades exteriores solo disponibles bajo pedido.



Unidades interiores - Solo calefacción

MODELO			EHSD-VM2D	EHST17D-VM2D	EHST20D-VM2D	EHST30D-VM9ED
Dimensiones	Al. x An. X Fo.	mm	800 x 530 x 360	1400 x 595 x 680	1600 x 595 x 680	2050 x 595 x 680
	Peso vacío/lleno	kg	43 / 48	93 / 269	104 / 310	116 / 431
Nivel sonoro (PWL)		dB(A)	41	41	41	41
Vaso expansión	Vol. / Presión carga		10L / 1bar	12L / 0,1MPa	12L / 0,1MPa	--
Conexión tubería de agua	Circuito primario	mm	G1-A	Ø28 mm	Ø28 mm	Ø28 mm
	Circuito ACS	mm	--	Ø22 mm	Ø22 mm	Ø22 mm
Tuberías refrig.	Ø Líquido / Gas	mm	6,35 (¼") / 12,7 (½")	6,35 (¼") / 12,7 (½")	6,35 (¼") / 12,7 (½")	6,35 (¼") / 12,7 (½")
Bomba	Modelo			Grundfos UPM3K 15-75 130	Grundfos UPM3K 15-75 130	Grundfos UPM3K 15-75 130
Resist. apoyo	Fase / Potencia / Corriente (PIA)		1~ / 2kW / 9A (PIA: 16A)	1~ / 2kW / 9A (PIA: 16A)	1~ / 2kW / 9A (PIA: 16A)	3~ / 9kW / 13A (PIA: 16A)
Tanque ACS	Volumen		--	170	200	300
	Material		--	Acero Inoxidable	Acero Inoxidable	Acero Inoxidable
PVR			2.318 €	3.887 €	3.966 €	4.164 €

Las unidades interiores solo para calefacción también son compatibles con las unidades exteriores reversibles SUZ-SWM

Capacidad / Eficiencia



Solo calefacción

Modelo unidad exterior	PUD-SHWM60VAA	PUD-SHWM80V(Y)AA	PUD-SHWM100V(Y)AA	PUD-SHWM120V(Y)AA	PUD-SHWM140V(Y)AA
Modelo unidad interior	EHS*D-*M*D	EHS*D-*M*D	EHS*D-*M*D	EHS*D-*M*D	EHS*D-*M*D
A:7°C; W:35°C	kW / COP 5,00 / 4,94	6,00 / 5,00	8,00 / 5,00	10,00 / 4,80	12,00 / 4,70
A:7°C; W:55°C	kW / COP 5,00 / 2,70	6,00 / 2,65	8,00 / 2,60	10,00 / 2,65	12,00 / 2,45
A:2°C; W:35°C	kW / COP 6,00 / 3,80	8,00 / 3,75	10,00 / 3,45	12,00 / 3,30	14,00 / 3,05
A:2°C; W:55°C	kW / COP 6,00 / 1,91	8,00 / 1,88	10,00 / 2,05	12,00 / 2,03	14,00 / 1,95
A:-7°C; W:35°C	kW / COP 6,00 / 3,15	8,00 / 3,14	10,00 / 3,05	12,00 / 2,85	14,00 / 2,70
A:-7°C; W:55°C	kW / COP 6,00 / 2,00	8,00 / 2,05	10,00 / 2,00	12,00 / 1,95	14,00 / 1,87

Información preliminar

Eficiencia estacional en calefacción

Clase energética (35°C / 55°C)			A+++ / A++	A+++ / A++	A+++ / A++	A+++ / A++	A+++ / A++
Clima medio 35°C / 55°C	Efic. Estacional (ηs)	%	178 / 134	181 (179) / 135 (134)	180 (178) / 136 (135)	179 (177) / 135 (134)	179 (177) / 135 (134)
	SCOP		4,52 / 3,41	4,50 (4,55) / 3,45 (3,42)	4,56 (4,52) / 3,48 (3,46)	4,55 (4,51) / 3,46 (3,44)	4,54 (4,51) / 3,43 (3,42)
Clima cálido 35°C / 55°C	Efic. Estacional (ηs)	%	--	--	--	--	--
	SCOP		--	--	--	--	--

Clasificación de eficiencia energética según EU No.813/2013. Más información en <http://erp.mitsubishielectric.eu>

Eficiencias estacionales para ACS

Unidad exterior	PUD-SHWM60VAA	PUD-SHWM80V(Y)AA	PUD-SHWM100V(Y)AA	PUD-SHWM120V(Y)AA	PUD-SHWM140V(Y)AA
EHST17D-VM2D (170L)					
Clase energética / Perfil de consumo ACS	-- / --	-- / --	-- / --	-- / --	-- / --
Clima Medio (ηhw / SCOP)	-- / --	-- / --	-- / --	-- / --	-- / --
Clima Cálido (ηhw / SCOP)	-- / --	-- / --	-- / --	-- / --	-- / --
EHST20D-VM2D (200L)	•	•	•	•	•
Clase energética / Perfil de consumo ACS	A+ / L	A+ / L	A+ / L	A+ / L	A+ / L
Clima Medio (ηhw / SCOP)	148% / --	148% / --	148% / --	148% / --	145% / --
Clima Cálido (ηhw / SCOP)	-- / --	-- / --	-- / --	-- / --	-- / --
EHST30D-YM9ED (300L)					
Clase energética / Perfil de consumo ACS	--	--	-- / --	-- / --	-- / --
Clima Medio (ηhw / SCOP)	--	--	-- / --	-- / --	-- / --
Clima Cálido (ηhw / SCOP)	--	--	-- / --	-- / --	-- / --

Información preliminar. Eficiencia para ACS SCOPdhw según EN 16147:2017. Más información en <http://erp.mitsubishielectric.eu>

Accesorios

MODELO	DESCRIPCIÓN	PVR	MODELO	DESCRIPCIÓN	PVR
ATW-BLY-AA	Tratamiento Blygold para exteriores "AA"	A consultar	ATW-ACS-WPS500	Depósito de ACS de 500L	1.790 €
PAC-SJ82AT-E	Acople para PAC-SH96SG/95AG-E (Exteriores chasis AA)	163 €	ATW-VAL-USV20	Válvula de tres vías (OU <= 120)	132 €
PAC-SH96SG-E	Deflector salida aire (Exteriores chasis KA, AA)	114 €	ATW-BUF-PS100	Tanque de inercia 100L, montable en pared	515 €
PAC-SH95AG-E	Guía protección viento (Exteriores chasis KA, AA)	254 €	ATW-BUF-PS200	Tanque de inercia 200L	580 €
PAC-SJ83DP-E	Bandeja drenaje centralizada (Exteriores chasis AA)	254 €	PAC-IH01V2-E	Resistencia de inmersión 1~/1kW	195 €
PAC-TZ02-E	Kit de 2 zonas para unidades interiores Gen-D	1.040 €	PAC-IH03V2-E	Resistencia de inmersión 1~/3kW	237 €
PAC-SE41TS-E	Sonda de ambiente remota	60 €	PAC-EVP12-E	Vaso de expansión para EH/RST30	103 €
PAC-TH011-E	Sonda temperatura para control de zonas	57 €	PAC-RC01-E	Tapa embellecedora para hueco del mando de IU	5,36 €
PAC-TH012HT-E	Sonda caldera o tanque de inercia (5m) (GenD)	72 €	PAR-WT50R-E	Mando inalámbrico	80 €
PAC-TH012HTL-E	Sonda caldera o tanque de inercia (30m) (GenD)	149 €	PAR-WR51R-E	Receptor inalámbrico	85 €
PAC-TH011TK2-E	Sonda para tanque ACS (5m) (GenD)	31 €	MAC-567IF-E	Adaptador WiFi	99 €
PAC-TH011TKL2-E	Sonda para tanque ACS (30m) (GenD)	93 €	KLIC-MITTE	Adaptador KNX para Ecodan	360 €
PAC-IF071B-E	Interfaz FTC6	1.112 €	MELCOBEMS MINI (A1M)	Interfaz Modbus	200 €
ATW-ACS-WPS300	Depósito de ACS de 300L	1.390 €			
ATW-ACS-WPS400	Depósito de ACS de 400L	1.580 €			

Sistemas de 8 kW

Combinaciones con Hydrobox Duo (Gen-C)



Kit recomendado

NOMBRE KIT			ATW-P8-T20C
Unidad exterior	Modelo		PUHZ-SW75VHA
	PVR	€	2.533 €
Unidad Interior (Generación D)	Modelo		ERST20D-VM2C2-S
	PVR	€	4.223 €
PVR Kit			€ 6.756 €

Kit ATW-P8-T20C: Recomendamos utilizar los opcionales PAC-SG72RJ-E (adaptadores de tuberías de líquido y gas) para conectar la unidad exterior con la interior.



Unidades exteriores

MODELO	MONOFÁSICO		PUHZ-SW75VHA
	TRIFÁSICO		--
Dimensiones	Al. x An. X Fo.	mm	943 x 950 x 330
	Peso neto	kg	75
Datos eléctricos	Corriente máxima	A	17
Tuberías frigoríficas	Ø Líquido / Gas	mm	9,52 (3/8") / 15,88 (5/8")
	L. máx. / Altura máx.	m	40 / 30
Ventilador	Caudal de aire	m³/min	55
Nivel sonoro	SPL (Calor/Frío)	dB	51
	PWL (Calor)	dB	68
Gas refrigerante R410A (GWP 2088)	Precarga (kg / m / t CO2 Eq.)		3,2 / 10 / 6,69
	Carga máx (kg / m / t CO2 Eq.)		4,6 / 40 / 9,60
Rango de funcionamiento	Calor	°C	-20 — +21
	ACS	°C	-20 — +35
	Frío	°C	-15 — +46
Salida de agua	máx calor / mín frío	°C	+60 / +5
PVR	Monofásico	€	2.533 €
	Trifásico	€	--

PUHZ-SW75VHA: Disponible hasta finalizar existencias. Consultar disponibilidad.



Unidades interiores

MODELO - GENERACIÓN D			ERST20D-VM2C2-S
Dimensiones	Al. x An. X Fo.	mm	1870 x 595 x 680
	Peso vacío/lleno	kg	113 / 322
Nivel sonoro (PWL)		dB(A)	40
Vaso expansión	Vol. / Presión carga		12L / 0,1MPa
Conexión tubería de agua	Circuito primario	mm	Ø28 mm
	Circuito ACS	mm	Ø22 mm
Tuberías refrig.	Ø Líquido / Gas	mm	6,35 (1/4") / 12,7 (1/2")
Bomba	Modelo		--
Resist. apoyo	Fase / Potencia / Corriente (PIA)		1~ / 2kW / 9A (PIA: 16A)
Tanque ACS	Volumen		200
	Material		Inox. Duplex 2304 (EN 10088)
PVR			4.223 €

ERST20D-VM2C2-S: Disponible hasta finalizar existencias. Consultar disponibilidad.

Capacidad / Eficiencia

Modelo unidad exterior	PUHZ-SW75VHA
Modelo unidad interior	ERST20D-VM2C2-S

Calefacción	A:7°C; W:35°C	kW / COP	8,00 / 4,40
	A:7°C; W:55°C	kW / COP	8,00 / 2,77
	A:2°C; W:35°C	kW / COP	7,50 / 3,40
	A:2°C; W:55°C	kW / COP	7,14 / 1,91
	A:-7°C; W:35°C	kW / COP	7,00 / 2,90
	A:-7°C; W:55°C	kW / COP	7,00 / 1,71
Frío	A: 35°C; W: 7°C	kW / EER	6,60 / 2,82
	A: 35°C; W: 18°C	kW / EER	7,10 / 4,43

Eficiencia estacional en calefacción

Clase energética (35°C / 55°C)			A+++ / A++
Clima medio 35°C / 55°C	Efic. Estacional (ηs)	%	167% / 129%
	SCOP		4,25 / 3,30
Clima cálido 35°C / 55°C	Efic. Estacional (ηs)	%	236% / 155%
	SCOP		5,98 / 3,95

Clasificación energética según EU No.813/2013. Más información en <http://erp.mitsubishielectric.eu>

Eficiencias estacionales para ACS

Unidad exterior	PUHZ-SW75VHA
ERST20C-VM2C2 (200L)	•
Clase energética / Perfil de consumo ACS	A / L
Clima Medio (η _{hw} / SCOP)	141% / 3,35
Clima Cálido (η _{hw} / SCOP)	168% / 3,99

Información preliminar. Eficiencia para ACS SCOP_{dhw} según EN 16147:2017. Más información en <http://erp.mitsubishielectric.eu>

Accesorios

MODELO	DESCRIPCIÓN	PVR	MODELO	DESCRIPCIÓN	PVR
ATW-BLY-VHA	Tratamiento Blygold para exteriores VHA de 1 ventilador	A consultar	PAC-TH011HT-E	Sonda para fuentes de calor auxiliares (GenC)	72 €
PAC-SG59SG-E	Deflector salida aire (Exteriores chasis HA)	114 €	PAC-IH01V2-E	Resistencia de inmersión 1~/1KW	195 €
PAC-SH63AG-E	Guía protección viento (Exteriores chasis HA)	254 €	PAC-IH03V2-E	Resistencia de inmersión 1~/3KW	237 €
PAC-SG64DP-E	Bandeja drenaje centralizada (Exteriores chasis HA)	254 €	PAC-RC01-E	Tapa embellecedora para hueco del mando de IU	5 €
PAC-SG61DS-E	Tapones/guía drenaje (Exteriores chasis AA, HA)	34 €	PAR-WT50R-E	Mando inalámbrico	80 €
PAC-SG72RJ-E	Adaptador Ø6,35 mm → Ø9,52 mm	17 €	PAR-WR51R-E	Receptor inalámbrico	85 €
PAC-SG74RJ-E	Adaptador Ø12,7 mm → Ø15,88 mm	20 €	MAC-567IF-E	Adaptador WiFi	99 €
PAC-SE41TS-E	Sonda de ambiente remota	60 €	KLIC-MITTE	Adaptador KNX para Ecodan	360 €
PAC-TH011-E	Sonda temperatura para control de zonas	57 €	MELCOBEMS MINI (A1M)	Interfaz Modbus	200 €

Sistemas de 8 a 16kW

Combinaciones con Hydrobox Duo (Gen-D)



Kits Recomendados

NOMBRE KIT		ATW-P8S-T20D		ATW-P11S-T20D		ATW-P16-T20D	
Unidad exterior	Modelo	PUHZ-SW75VAA		PUHZ-SW100VAA		PUHZ-SW120VHA	
	PVR	€	2.833 €	3.509 €	4.758 €		
Unidad Interior (Generación D)	Modelo	ERST20D-VM2D		ERST20C-VM2D		ERST20C-VM2D	
	PVR	€	4.223 €	4.790 €	4.790 €		
Interfaz Wifi	Modelo	MAC-567IF-E		MAC-567IF-E		MAC-567IF-E	
	PVR	€	99 €	99 €	99 €		
PVR Kit			7.155 €	8.398 €	9.647 €		

Kit ATW-P8S-T20D: Recomendamos utilizar los opcionales PAC-SG72RJ-E y PAC-SG74RJ-E (adaptadores de tuberías de líquido y gas) para conectar la unidad exterior con la interior.

8,00 kW
7,10 kW



11,20 kW
10,00 kW



16,00 kW
14,00 kW



Unidades exteriores

MODELO	MONOFÁSICO		PUHZ-SW75VAA		PUHZ-SW100VAA		PUHZ-SW120VHA	
	TRIFÁSICO		PUHZ-SW75YAA		PUHZ-SW100YAA		PUHZ-SW120YHA	
Dimensiones	Al. x An. X Fo.	mm	1020 x 1050 x 480		1020 x 1050 x 480		1350 x 950 x 330	
	Peso neto	kg	92 (104)		114 (126)		118 (130)	
Datos eléctricos	Corriente máxima	A	22 (11,5)		28 (13)		29,5 (13)	
	Ø Líquido / Gas	mm	9,52 (3/8") / 15,88 (5/8")		9,52 (3/8") / 15,88 (5/8")		9,52 (3/8") / 15,88 (5/8")	
Tuberías frigoríficas	L. máx / Altura máx.	m	40 / 30		75 / 30		75 / 30	
	Ventilador	Caudal de aire	m³/min	44		50		100
Nivel sonoro	SPL (Calor/Frío)	dB	43		47		54	
	PWL (Calor)	dB	58		60		72	
Gas refrigerante R410A (GWP 2088)	Precarga (kg / m / t CO2 Eq.)		3,0 / 10 / 6,27		4,2 / 10 / 8,77		4,6 / 10 / 9,61	
	Carga máx (kg / m / t CO2 Eq.)		4,8 / 40 / 10,02		6,0 / 75 / 12,53		7,5 / 75 / 15,66	
Rango de funcionamiento	Calor	°C	-20 — +21		-20 — +21		-20 — +21	
	ACS	°C	-20 — +35		-20 — +35		-20 — +35	
	Frío*	°C	-15 — +46		-15 — +46		-15 — +46	
Salida de agua	máx calor / mín frío	°C	+60 / +5		+60 / +5		+60 / +5	
PVR	Monofásico		2.833 €		3.509 €		4.758 €	
	Trifásico		3.090 €		3.827 €		5.179 €	

Los datos entre paréntesis () corresponden a los modelos trifásicos. Modelos con protección salina (terminación -BS) disponibles bajo pedido. PVR +300€.

170L

200L

300L

200L

300L

Unidades interiores



MODELO	GENERACIÓN D	ERST17D-VM2D	ERST20D-VM2D	ERST30D-VM2ED	ERST20C-VM2D	ERST30C-VM2ED	
Dimensiones	Al. x An. X Fo.	mm	1400 x 595 x 680		1600 x 595 x 680		
	Peso vacío/lleño	kg	93 / 269		104 / 310		
Nivel sonoro (PWL)		dB(A)	41		41		
Vaso expansión	Vol. / Presión carga		12L / 0,1MPa		12L / 0,1MPa		
Conexión tubería de agua	Circuito primario	mm	Ø28 mm		Ø28 mm		
	Circuito ACS	mm	Ø22 mm		Ø22 mm		
Tuberías refrig.	Ø Líquido / Gas	mm	6,35 (1/4") / 12,7 (1/2")		6,35 (1/4") / 12,7 (1/2")		
Bomba	Modelo	Grundfos UPM3K 15-75 130		Grundfos UPM3K 15-75 130		Grundfos UPM3K 15-75 130	
Resist. apoyo	Fase / Potencia / Corriente (PIA)	1~ / 2kW / 9A (PIA: 16A)		1~ / 2kW / 9A (PIA: 16A)		1~ / 2kW / 9A (PIA: 16A)	
Tanque ACS	Volumen	L	170		200		
	Material		Acero Inoxidable		Acero Inoxidable		
PVR		4.139 €	4.223 €	4.434 €	4.790 €	5.030 €	

Modelos de 170L y 300L: Consultar disponibilidad.

Capacidad / Eficiencia

Modelo unidad exterior			PUHZ-SW75V(Y)AA	PUHZ-SW100V(Y)AA	PUHZ-SW120V(Y)HA
Modelo unidad interior			ERST*D	ERST*C	ERST*C
Calefacción	A:7°C; W:35°C	kW / COP	8,00 / 4,40	11,20 / 4,46	16,00 / 4,10
	A:7°C; W:55°C	kW / COP	8,30 / 2,60	11,20 / 2,71	15,21 / 2,52
	A:2°C; W:35°C	kW / COP	7,50 / 3,40	10,00 / 3,32	12,00 / 3,24
	A:2°C; W:55°C	kW / COP	7,50 / 2,04	10,00 / 2,13	12,00 / 1,86
	A:-7°C; W:35°C	kW / COP	6,30 / 3,16	8,90 / 3,20	11,20 / 2,85
	A:-7°C; W:55°C	kW / COP	7,30 / 1,77	8,90 / 1,79	11,20 / 1,68
Frio	A: 35°C; W: 7°C	kW / EER	7,10 / 2,70	10,00 / 2,83	12,50 / 2,32
	A: 35°C; W: 18°C	kW / EER	7,10 / 4,43	10,00 / 4,74	14,00 / 4,08

Eficiencia estacional en calefacción

Clase energética (35°C / 55°C)			A++ / A++	A++ / A++	A++ / A++
Clima medio 35°C / 55°C	Efic. Estacional (η _s)	%	166% / 132%	170% / 132%	164% / 127%
	SCOP		4,23 / 3,38	4,33 / 3,38	4,18 / 3,25
Clima cálido 35°C / 55°C	Efic. Estacional (η _s)	%	226% / 158%	261% / 183%	226% / 159%
	SCOP		5,73 / 4,03	6,60 / 4,65	5,73 / 4,05

Clasificación de eficiencia energética según EU No.813/2013. Más información en <http://erp.mitsubishielectric.eu>

Eficiencias estacionales para ACS

Unidad exterior:	PUHZ-SW75V(Y)AA	PUHZ-SW100V(Y)AA	PUHZ-SW120V(Y)HA
ERST17D-VM2D (170L)	•	--	--
Clase energética / Perfil de consumo ACS	A+ / L		
Clima Medio (η _{hw} / SCOP)	136% / 3,21		
Clima Cálido (η _{hw} / SCOP)	141% / 3,33		
ERST20D-VM2D (200L)	•	--	--
ERST20C-VM2D (200L)	--	•	•
Clase energética / Perfil de consumo ACS	A+ / L	A+ / L	A+ / L
Clima Medio (η _{hw} / SCOP)	145% / 3,41	145% / 3,41	138% / 3,25
Clima Cálido (η _{hw} / SCOP)	161% / 3,78	161% / 3,78	160% / 3,77
ERST30D-VM2ED (300L)	•	--	--
ERST30C-VM2ED (300L)	--	•	•
Clase energética / Perfil de consumo ACS	A / XL	A / XL	A / XL
Clima Medio (η _{hw} / SCOP)	120% / 2,90	120% / 2,90	118% / 2,84
Clima Cálido (η _{hw} / SCOP)	127% / 3,07	127% / 3,07	126% / 3,04

Eficiencia para ACS SCOP_{dhw} según EN 16147:2017. Más información en <http://erp.mitsubishielectric.eu>

Accesorios

MODELO	DESCRIPCIÓN	PVR
ATW-BLY-AA	Tratamiento Blygold para exteriores "AA"	A consultar
ATW-BLY-2VN	Tratamiento Blygold para exteriores de 2 ventiladores	A consultar
PAC-SG59SG-E	Deflector salida aire (Exteriores chasis HA)	114 €
PAC-SH63AG-E	Guía protección viento (Exteriores chasis HA)	254 €
PAC-SJ82AT-E	Acople para PAC-SH96SG/95AG-E (Exteriores chasis AA)	163 €
PAC-SH96SG-E	Deflector salida aire (Exteriores chasis KA, AA)	114 €
PAC-SH95AG-E	Guía protección viento (Exteriores chasis KA, AA)	254 €
PAC-SG64DP-E	Bandeja drenaje centralizada (Exteriores chasis HA)	254 €
PAC-SG61DS-E	Tapones/guía drenaje (Exteriores chasis HA)	34 €
PAC-SJ83DP-E	Bandeja drenaje centralizada (Exteriores chasis AA)	254 €
PAC-TZ02-E	Kit de 2 zonas para unidades interiores Gen-D	1.040 €
PAC-SG72RJ-E	Adaptador Ø6,35mm Ø 09,52mm	17 €
PAC-SG74RJ-E	Adaptador Ø12,7mm Ø 015,88mm	20 €
PAC-SE41TS-E	Sonda de ambiente remota	60 €
PAC-TH011-E	Sonda temperatura para control de zonas	57 €

MODELO	DESCRIPCIÓN	PVR
PAC-TH012HT-E	Sonda caldera o tanque de inercia (5m) (GenD)	72 €
PAC-TH012HTL-E	Sonda caldera o tanque de inercia (30m) (GenD)	149 €
PAC-IH01V2-E	Resistencia de inmersión 1~/1kW	195 €
PAC-IH03V2-E	Resistencia de inmersión 1~/3kW	237 €
PAC-EVP12-E	Vaso de expansión para EH/RST30	103 €
PAC-RC01-E	Tapa embellecedora para hueco del mando de IU	5 €
PAR-WT50R-E	Mando inalámbrico	80 €
PAR-WR51R-E	Receptor inalámbrico	85 €
MAC-567IF-E	Adaptador WiFi	99 €
KLIC-MITTE	Adaptador KNX para Ecodan	360 €
MELCOBEMS MINI (A1M)	Interfaz Modbus	200 €

Sistemas de 8 a 25 kW

Combinaciones con Hydrobox



Combinaciones sugeridas

Unidad exterior	MODELO		PUHZ-SW75VAA	PUHZ-SW100VAA	PUHZ-SW120VHA	PUHZ-SW160YKA	PUHZ-SW200YKA
	PVR	€	2.833 €	3.509 €	4.758 €	6.327 €	7.518 €
Unidad Interior	MODELO		ERSD-VM2D	ERSC-VM2D	ERSC-VM2D	ERSE-YM9ED	ERSE-YM9ED
	PVR	€	2.524 €	2.883 €	2.883 €	4.223 €	4.223 €
Total		€	5.357 €	6.392 €	7.641 €	10.550 €	11.741 €

PUHZ-SW200YKA: Recomendamos utilizar el adaptador de tubería de líquido PAC-SG73RJ-E para la conexión frigorífica con la unidad interior.

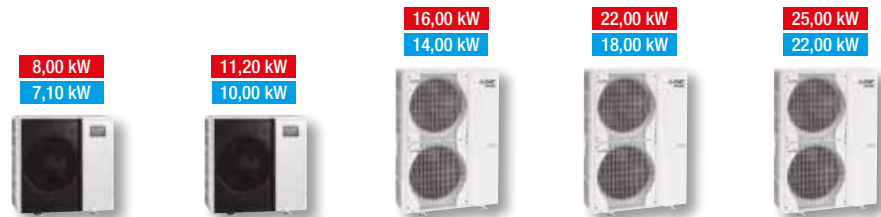

Unidades exteriores

MODELO	MONOFÁSICO		PUHZ-SW75VAA	PUHZ-SW100VAA	PUHZ-SW120VHA	--	--
	TRIFÁSICO		PUHZ-SW75YAA	PUHZ-SW100YAA	PUHZ-SW120YHA	PUHZ-SW160YKA	PUHZ-SW200YKA
Dimensiones	Al. x An. X Fo.	mm	1020 x 1050 x 480	1020 x 1050 x 480	1350 x 950 x 330	1338 x 1050 x 330	1338 x 1050 x 330
	Peso neto	kg	92 (104)	114 (126)	118 (130)	136	136
Datos eléctricos	Corriente máxima	A	22 (11,5)	28 (13)	29,5 (13)	19	31
Tuberías frigoríficas	Ø Líquido / Gas	mm	9,52 (3/8") / 15,88 (5/8")	9,52 (3/8") / 15,88 (5/8")	9,52 (3/8") / 15,88 (5/8")	9,52 (3/8") / 25,40 (1")	12,70 (1/2") / 25,40 (1")
	L. máx / Altura máx.	m	40 / 30	75 / 30	75 / 30	80 / 30	80 / 30
Ventilador	Caudal de aire	m³/min	44	50	100	140	140
	SPL (Calor/Frío)	dB	43	47	54	62	62
Nivel sonoro	PWL (Calor)	dB	58	60	72	78	78
	Gas refrigerante R410A (GWP 2088)	Precarga (kg / m / t CO2 Eq.)	3,0 / 10 / 6,27	4,2 / 10 / 8,77	4,6 / 10 / 9,61	7,1 / 30 / 14,83	7,7 / 30 / 16,08
Rango de funcionamiento		°C	-20 — +21	-20 — +21	-20 — +21	-20 — +21	-20 — +21
	Calor	°C	-20 — +35	-20 — +35	-20 — +35	-20 — +35	-20 — +35
	ACS	°C	-15 — +46	-15 — +46	-15 — +46	-15 — +46	-15 — +46
Salida de agua	Frío*	°C	+60 / +5	+60 / +5	+60 / +5	+60 / +5	+60 / +5
	máx calor / mín frío	°C	+60 / +5	+60 / +5	+60 / +5	+60 / +5	+60 / +5
PVR	Monofásico	€	2.833 €	3.509 €	4.758 €	--	--
	Trifásico	€	3.090 €	3.827 €	5.179 €	6.327 €	7.518 €

Los datos entre paréntesis () corresponden a los modelos trifásicos. Modelos con protección salina (terminación -BS) disponibles bajo pedido. PVR +300€.



Unidades interiores

MODELO	GENERACIÓN D	ERSD-VM2D	ERSC-VM2D	ERSE-YM9ED	ERSE-MED	
Dimensiones	Al. x An. X Fo.	mm	800 x 530 x 360	800 x 530 x 360	950 x 600 x 360	950 x 600 x 360
	Peso vacío/lleno	kg	44 / 50	48 / 54	64 / 74	62 / 72
Nivel sonoro (PWL)		dB(A)	41	40	45	45
Vaso expansión	Vol. / Presión carga		10L / 1bar	10L / 1bar	--	--
Conexión tubería de agua		mm	G1-A	G1-A	G1-1/2-B	G1-1/2-B
Tuberías refrig.	Ø Líquido / Gas	mm	6,35 (1/4") / 12,7 (1/2")	9,52 (3/8") / 15,88 (5/8")	9,52 (3/8") / 25,40 (1")	9,52 (3/8") / 25,40 (1")
Resist. apoyo	Fase / Potencia / Corriente (PIA)		1~ / 2kW / 9A (PIA: 16A)	1~ / 2kW / 9A (PIA: 16A)	3~ / 9kW / 13A (PIA: 16A)	--
	PVR		2.524 €	2.883 €	4.223 €	4.120 €

Capacidad / Eficiencia

Modelo unidad exterior		PUHZ-SW75V(Y)AA	PUHZ-SW100V(Y)AA	PUHZ-SW120V(Y)HA	PUHZ-SW160YKA	PUHZ-SW200YKA	
Modelo unidad interior		ERSD-VM2D	ERSC-VM2D	ERSC-VM2D	ERSE-*	ERSE-*	
Calefacción	A:7°C; W:35°C	kW / COP	8,00 / 4,40	11,20 / 4,46	16,00 / 4,10	22,00 / 4,20	25,00 / 4,00
	A:7°C; W:55°C	kW / COP	8,30 / 2,60	11,20 / 2,71	15,21 / 2,52	22,00 / 2,47	25,00 / 2,45
	A:2°C; W:35°C	kW / COP	7,50 / 3,40	10,00 / 3,32	12,00 / 3,24	16,00 / 3,11	20,00 / 2,80
	A:2°C; W:55°C	kW / COP	7,50 / 2,04	10,00 / 2,13	12,00 / 1,86	16,00 / 1,87	20,00 / 1,73
	A:-7°C; W:35°C	kW / COP	6,30 / 3,16	8,90 / 3,20	11,20 / 2,85	13,42 / 2,80	15,32 / 2,67
	A:-7°C; W:55°C	kW / COP	7,30 / 1,77	8,90 / 1,79	11,20 / 1,68	11,79 / 1,76	13,60 / 1,69
Frío	A: 35°C; W: 7°C	kW / EER	7,10 / 2,70	10,00 / 2,83	12,50 / 2,32	16,00 / 2,76	20,00 / 2,25
	A: 35°C; W: 18°C	kW / EER	7,10 / 4,43	10,00 / 4,74	14,00 / 4,08	18,00 / 4,56	22,00 / 4,10

Eficiencia estacional en calefacción

Clase energética (35°C / 55°C)			A++ / A++	A++ / A++	A++ / A++	A++ / A++	A++ / A++
Clima medio 35°C / 55°C	Efic. Estacional (ηs)	%	166% / 132%	170% / 132%	164% / 127%	163% / 126%	164% / 129%
	SCOP		4,23 / 3,38	4,33 / 3,38	4,18 / 3,25	4,15 / 3,23	4,18 / 3,30
Clima cálido 35°C / 55°C	Efic. Estacional (ηs)	%	226% / 158%	261% / 183%	226% / 159%	215% / 152%	211% / 148%
	SCOP		5,73 / 4,03	6,60 / 4,65	5,73 / 4,05	5,45 / 3,88	5,35 / 3,78

Clasificación de eficiencia energética según EU No.813/2013. Más información en <http://erp.mitsubishielectric.eu>

Accesorios

MODELO	DESCRIPCIÓN	PVR	MODELO	DESCRIPCIÓN	PVR
ATW-BLY-AA	Tratamiento Blygold para exteriores "AA"	A consultar	PAC-TH011-E	Sonda temperatura para control de zonas	57 €
ATW-BLY-2VN	Tratamiento Blygold para exteriores de 2 ventiladores	A consultar	PAC-TH012HT-E	Sonda caldera o tanque de inercia (5m) (GenD)	72 €
PAC-SG59SG-E	Deflector salida aire (Exteriores chasis HA)	114 €	PAC-TH012HTL-E	Sonda caldera o tanque de inercia (30m) (GenD)	149 €
PAC-SH63AG-E	Guía protección viento (Exteriores chasis HA)	254 €	PAC-TH011TK2-E	Sonda para tanque ACS (5m) (GenD)	31 €
PAC-SJ82AT-E	Acople para PAC-SH96SG/95AG-E (Exteriores chasis AA)	163 €	PAC-TH011TKL2-E	Sonda para tanque ACS (30m) (GenD)	93 €
PAC-SH96SG-E	Deflector salida aire (Exteriores chasis KA, AA)	114 €	PAC-RC01-E	Tapa embellecedora para hueco del mando de IU	5 €
PAC-SH95AG-E	Guía protección viento (Exteriores chasis KA, AA)	254 €	PAR-WT50R-E	Mando inalámbrico	80 €
PAC-SG64DP-E	Bandeja drenaje centralizada (Exteriores chasis HA)	254 €	PAR-WR51R-E	Receptor inalámbrico	85 €
PAC-SG61DS-E	Tapones/guía drenaje (Exteriores chasis HA)	34 €	MAC-567IF-E	Adaptador WiFi	99 €
PAC-SJ83DP-E	Bandeja drenaje centralizada (Exteriores chasis AA)	254 €	KLIC-MITTE	Adaptador KNX para Ecodan	360 €
PAC-SH97DP-E	Bandeja drenaje centralizada (Exteriores chasis KA, PUMY)	254 €	PAC-IF071B-E	Interfaz FTC6	1.112 €
PAC-TZ02-E	Kit de 2 zonas para unidades interiores Gen-D	1.040 €	ATW-ACS-WPS300	Depósito de ACS de 300L	1.390 €
PAC-SG72RJ-E	Adaptador Ø6,35mm → Ø9,52 mm	17 €			
PAC-SG74RJ-E	Adaptador Ø12,7mm → Ø15,88 mm	20 €			
PAC-SG73RJ-E	Adaptador Ø9,52mm → Ø12,7 mm	17 €			
PAC-SE41TS-E	Sonda de ambiente remota	60 €			
ATW-ACS-WPS400	Depósito de ACS de 400L	1.580 €			
ATW-ACS-WPS500	Depósito de ACS de 500L	1.790 €			
MELCOBEMS MINI (A1M)	Interfaz Modbus	200 €			

Sistemas de 8 a 14 kW

Combinaciones con Hydrobox Duo (Gen-D)



Combinaciones sugeridas

Unidad exterior	MODELO	PUHZ-SHW80VAA	PUHZ-SHW112VAA	PUHZ-SHW140YHA
	PVR	3.605 €	4.098 €	5.340 €
Unidad Interior	MODELO	ERST20C-VM2D	ERST20C-VM2D	ERST30C-VM2ED
	PVR	4.790 €	4.790 €	5.030 €
Total		8.395 €	8.888 €	10.370 €

 8,00 kW
7,10 kW

 11,20 kW
10,00 kW

 14,00 kW
12,50 kW

Unidades exteriores

MODELO	MONOFÁSICO		PUHZ-SHW80VAA	PUHZ-SHW112VAA	--
	TRIFÁSICO		PUHZ-SHW80YAA	PUHZ-SHW112YAA	PUHZ-SHW140YHA
Dimensiones	Al. x An. X Fo.	mm	1020 x 1050 x 480	1020 x 1050 x 480	1350 x 950 x 330
	Peso neto	kg	116 (128)	116 (128)	134
Datos eléctricos	Corriente máxima	A	22 (13)	28 (13)	13
Tuberías frigoríficas	Ø Líquido / Gas	mm	9,52 (3/8") / 15,88 (5/8")	9,52 (3/8") / 15,88 (5/8")	9,52 (3/8") / 15,88 (5/8")
	L. máx / Altura máx.	m	75 / 30	75 / 30	75 / 30
Ventilador	Caudal de aire	m³/min	50	50	100
Nivel sonoro	SPL (Calor/Frío)	dB	45 / 48	47 / 49	52 / 51
	PWL (Calor)	dB	59	60	70
Gas refrigerante R410A (GWP 2088)	Precarga (kg / m / t CO2 Eq.)		4,6 / 30 / 9,61	4,6 / 30 / 9,61	5,5 / 30 / 11,49
	Carga máx (kg / m / t CO2 Eq.)		6,0 / 75 / 12,53	6,0 / 75 / 12,53	7,9 / 75 / 16,50
Rango de funcionamiento	Calor	°C	-28 — +21	-28 — +21	-28 — +21
	ACS	°C	-28 — +35	-28 — +35	-28 — +35
	Frío*	°C	-15 — +46	-15 — +46	-15 — +46
Salida de agua	máx calor / mín frío	°C	+60 / +5	+60 / +5	+60 / +5
PVR	Monofásico	€	3.605 €	4.098 €	--
	Trifásico	€	3.863 €	4.424 €	5.340 €

Los datos entre paréntesis () corresponden a los modelos trifásicos. Modelos con protección salina (terminación -BS) disponibles bajo pedido. PVR +300€.

200L



300L



Unidades interiores

MODELO	GENERACIÓN D	ERST20C-VM2D	ERST30C-VM2ED	
Dimensiones	Al. x An. X Fo.	mm	1600 x 595 x 680	2050 x 595 x 680
	Peso vacío/lleño	kg	113 / 320	120 / 428
Nivel sonoro (PWL)		dB(A)	40	40
Vaso expansión	Vol. / Presión carga		12L / 0,1MPa	--
Conexión tubería de agua	Circuito primario	mm	Ø28 mm	Ø28 mm
	Circuito ACS	mm	Ø22 mm	Ø22 mm
Tuberías refrig.	Ø Líquido / Gas	mm	9,52 (3/8") / 15,88 (5/8")	9,52 (3/8") / 15,88 (5/8")
Bomba	Modelo		Grundfos UPM3K 15-75 130	Grundfos UPM3K 15-75 130
Resist. apoyo	Fase / Potencia / Corriente (PIA)		1~ / 2kW / 9A (PIA: 16A)	1~ / 2kW / 9A (PIA: 16A)
Tanque ACS	Volumen	L	200	300
	Material		Acero Inoxidable	Acero Inoxidable
PVR			4.790 €	5.030 €

Modelo de 300L: Consultar disponibilidad.

Capacidad / Eficiencia

Modelo unidad exterior		PUHZ-SHW80V(Y)AA	PUHZ-SHW112V(Y)AA	PUHZ-SHW140YHA	
Modelo unidad interior		ERST*C-VM2*D	ERST*C-VM2*D	ERST*C-VM2*D	
Calefacción	A:7°C; W:35°C	kw / COP	8,00 / 4,65	11,20 / 4,46	14,00 / 4,22
	A:7°C; W:55°C	kw / COP	8,00 / 2,70	11,20 / 2,71	14,00 / 2,49
	A:2°C; W:35°C	kw / COP	8,00 / 3,55	11,20 / 3,22	14,00 / 2,96
	A:2°C; W:55°C	kw / COP	7,69 / 2,15	10,37 / 1,94	14,00 / 1,89
	A:-7°C; W:35°C	kw / COP	8,00 / 3,48	11,20 / 3,34	14,00 / 2,58
	A:-7°C; W:55°C	kw / COP	8,00 / 2,02	10,76 / 1,95	14,00 / 1,64
Frio	A: 35°C; W: 7°C	kw / EER	7,10 / 3,31	10,00 / 2,83	12,50 / 2,17
	A: 35°C; W: 18°C	kw / EER	7,10 / 4,52	10,00 / 4,74	12,50 / 4,26

Eficiencia estacional en calefacción

Clase energética (35°C / 55°C)			A++ / A++	A++ / A++	A++ / A++
Clima medio 35°C / 55°C	Efic. Estacional (ηs)	%	172% / 135%	173% / 137%	165% / 128%
	SCOP		4,38 / 3,45	4,40 / 3,50	4,20 / 3,28
Clima cálido 35°C / 55°C	Efic. Estacional (ηs)	%	222% / 160%	223% / 161%	211% / 154%
	SCOP		5,63 / 4,08	5,65 / 4,10	5,35 / 3,93

Clasificación de eficiencia energética según EU No.813/2013. Más información en <http://erp.mitsubishielectric.eu>

Eficiencias estacionales para ACS

Unidad exterior	PUHZ-SHW80V(Y)AA	PUHZ-SHW112V(Y)AA	PUHZ-SHW140YHA
ERST20C-VM2D (200L)	•	•	•
Clase energética / Perfil de consumo ACS	A+ / L	A+ / L	A+ / L
Clima Medio (nhw / SCOP)	145% / 3,41	145% / 3,41	138% / 3,25
Clima Cálido (nhw / SCOP)	161% / 3,78	161% / 3,78	160% / 3,77
ERST30C-VM2ED (300L)	•	•	•
Clase energética / Perfil de consumo ACS	A / XL	A / XL	A / XL
Clima Medio (nhw / SCOP)	120% / 2,90	120% / 2,90	118% / 2,84
Clima Cálido (nhw / SCOP)	127% / 3,07	127% / 3,07	126% / 3,04

Eficiencia para ACS SCOPdhw según EN 16147:2017. Más información en <http://erp.mitsubishielectric.eu>

Accesorios

MODELO	DESCRIPCIÓN	PVR	MODELO	DESCRIPCIÓN	PVR
ATW-BLY-AA	Tratamiento Blygold para exteriores "AA"	A consultar	PAC-TH012HT-E	Sonda caldera o tanque de inercia (5m) (GenD)	72 €
ATW-BLY-2VN	Tratamiento Blygold para exteriores de 2 ventiladores	A consultar	PAC-TH012HTL-E	Sonda caldera o tanque de inercia (30m) (GenD)	149 €
PAC-SG59SG-E	Deflector salida aire (Exteriores chasis HA)	114 €	PAC-IH01V2-E	Resistencia de inmersión 1~/1kW	195 €
PAC-SH63AG-E	Guía protección viento (Exteriores chasis HA)	254 €	PAC-IH03V2-E	Resistencia de inmersión 1~/3kW	237 €
PAC-SJ82AT-E	Acople para PAC-SH96SG/95AG-E (Exteriores chasis AA)	163 €	PAC-EVP12-E	Vaso de expansión para EH/RST30	103 €
PAC-SH96SG-E	Deflector salida aire (Exteriores chasis KA, AA)	114 €	PAC-RC01-E	Tapa embellecedora para hueco del mando de IU	5 €
PAC-SH95AG-E	Guía protección viento (Exteriores chasis KA, AA)	254 €	PAR-WT50R-E	Mando inalámbrico	80 €
PAC-SG64DP-E	Bandeja drenaje centralizada (Exteriores chasis HA)	254 €	PAR-WR51R-E	Receptor inalámbrico	85 €
PAC-SG61DS-E	Tapones/guía drenaje (Exteriores chasis HA)	34 €	MAC-567IF-E	Adaptador WIFI	99 €
PAC-SJ83DP-E	Bandeja drenaje centralizada (Exteriores chasis AA)	254 €	KLIC-MITTE	Adaptador KNX para Ecodan	360 €
PAC-TZ02-E	Kit de 2 zonas para unidades interiores Gen-D	1.040 €			
PAC-SE41TS-E	Sonda de ambiente remota	60 €			
PAC-TH011-E	Sonda temperatura para control de zonas	57 €			
MELCOBEMS MINI (A1M)	Interfaz Modbus	200 €			

Sistemas de 8 a 25kW

Combinaciones con Hydrobox



Combinaciones sugeridas

Unidad exterior	MODELO	PUHZ-SHW80VAA	PUHZ-SHW112VAA	PUHZ-SHW140YHA	PUHZ-SHW230YKA
	PVR	3.605 €	4.098 €	5.340 €	9.500 €
Unidad Interior	MODELO	ERSC-VM2D	ERSC-VM2D	ERSC-VM2D	ERSE-YM9ED
	PVR	2.883 €	2.883 €	2.883 €	4.223 €
Total		6.488 €	6.981 €	8.223 €	13.723 €

PUHZ-SHW230YKA: Recomendamos utilizar el adaptador de tubería de líquido PAC-SG73RJ-E para la conexión frigorífica con la unidad interior.

Unidades exteriores

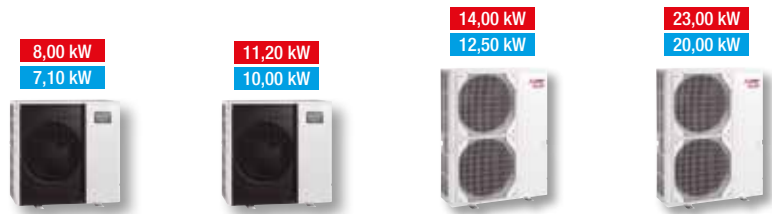

MODELO	MONOFÁSICO		PUHZ-SHW80VAA	PUHZ-SHW112VAA	--	--
	TRIFÁSICO		PUHZ-SHW80YAA	PUHZ-SHW112YAA	PUHZ-SHW140YHA	PUHZ-SHW230YKA
Dimensiones	Al. x An. X Fo.	mm	1020 x 1050 x 480	1020 x 1050 x 480	1350 x 950 x 330	1338 x 1050 x 330
	Peso neto	kg	116 (128)	116 (128)	134	149
Datos eléctricos	Corriente máxima	A	22 (13)	28 (13)	13	26
Tuberías frigoríficas	Ø Líquido / Gas	mm	9,52 (3/8") / 15,88 (5/8")	9,52 (3/8") / 15,88 (5/8")	9,52 (3/8") / 15,88 (5/8")	12,70 (1/2") / 25,40 (1")
	L. máx / Altura máx.	m	75 / 30	75 / 30	75 / 30	80 / 30
Ventilador	Caudal de aire	m³/min	50	50	100	140
Nivel sonoro	SPL (Calor/Frío)	dB	45 / 48	47 / 49	52 / 51	59 / 58
	PWL (Calor)	dB	59	60	70	75
Gas refrigerante R410A (GWP 2088)	Precarga (kg / m / t CO2 Eq.)		4,6 / 30 / 9,61	4,6 / 30 / 9,61	5,5 / 30 / 11,49	7,7 / 30 / 16,08
	Carga máx (kg / m / t CO2 Eq.)		6,0 / 75 / 12,53	6,0 / 75 / 12,53	7,9 / 75 / 16,50	12,9 / 80 / 26,94
Rango de funcionamiento	Calor	°C	-28 — +21	-28 — +21	-28 — +21	-25 — +21
	ACS	°C	-28 — +35	-28 — +35	-28 — +35	-25 — +35
	Frío*	°C	-15 — +46	-15 — +46	-15 — +46	-5 — +46
Salida de agua	máx calor / mín frío	°C	+60 / +5	+60 / +5	+60 / +5	+60 / +5
PVR	Monofásico	€	3.605 €	4.098 €	--	--
	Trifásico	€	3.863 €	4.424 €	5.340 €	9.500 €

Los datos entre paréntesis () corresponden a los modelos trifásicos. Modelos con protección salina (terminación -BS) disponibles bajo pedido. PVR +300€. (excepto para el modelo PUHZ-SHW230YKA)

Unidades interiores



MODELO	GENERACIÓN D	ERSC-VM2D	ERSE-YM9ED	ERSE-MED
Dimensiones	Al. x An. X Fo.	mm	800 x 530 x 360	950 x 600 x 360
	Peso vacío/lleno	kg	48 / 54	64 / 74
Nivel sonoro (PWL)		dB(A)	40	45
Vaso expansión	Vol. / Presión carga		10L / 1bar	--
Conexión tubería de agua		mm	G1-A	G1-1/2-B
Tuberías refrig.	Ø Líquido / Gas	mm	9,52 (3/8") / 15,88 (5/8")	9,52 (3/8") / 25,40 (1")
Resist. apoyo	Fase / Potencia / Corriente (PIA)		1~ / 2kW / 9A (PIA: 16A)	3~ / 9kW / 13A (PIA: 16A)
PVR		2.883 €	4.223 €	4.120 €

Capacidad / Eficiencia

Modelo unidad exterior		PUHZ-SHW80V(Y)AA	PUHZ-SHW112V(Y)AA	PUHZ-SHW140YHA	PUHZ-SHW230YKA
Modelo unidad interior		ERSC-VM2D	ERSC-VM2D	ERSC-VM2D	ERSE-*
Calefacción	A:7°C; W:35°C	8,00 / 4,65	11,20 / 4,46	14,00 / 4,22	23,00 / 3,65
	A:7°C; W:55°C	8,00 / 2,70	11,20 / 2,71	14,00 / 2,49	23,00 / 2,47
	A:2°C; W:35°C	8,00 / 3,55	11,20 / 3,22	14,00 / 2,96	23,00 / 2,37
	A:2°C; W:55°C	7,69 / 2,15	10,37 / 1,94	14,00 / 1,89	22,78 / 2,02
	A:-7°C; W:35°C	8,00 / 3,48	11,20 / 3,34	14,00 / 2,58	23,00 / 2,85
	A:-7°C; W:55°C	8,00 / 2,02	10,76 / 1,95	14,00 / 1,64	23,00 / 2,11
Frío	A: 35°C; W: 7°C	7,10 / 3,31	10,00 / 2,83	12,50 / 2,17	20,00 / 2,22
	A: 35°C; W: 18°C	7,10 / 4,52	10,00 / 4,74	12,50 / 4,26	20,00 / 3,55

Eficiencia estacional en calefacción

Clase energética (35°C / 55°C)		A++ / A++	A++ / A++	A++ / A++	A++ / A++
Clima medio 35°C / 55°C	Efic. Estacional (ηs)	172% / 135%	173% / 137%	165% / 128%	165% / 128%
	SCOP	4,38 / 3,45	4,40 / 3,50	4,20 / 3,28	4,20 / 3,28
Clima cálido 35°C / 55°C	Efic. Estacional (ηs)	222% / 160%	223% / 161%	211% / 154%	202% / 150%
	SCOP	5,63 / 4,08	5,65 / 4,10	5,35 / 3,93	5,13 / 3,83

Clasificación de eficiencia energética según EU No.813/2013. Más información en <http://erp.mitsubishielectric.eu>

Accesorios

MODELO	DESCRIPCIÓN	PVR	MODELO	DESCRIPCIÓN	PVR
ATW-BLY-AA	Tratamiento Blygold para exteriores "AA"	A consultar	PAC-TH012HTL-E	Sonda caldera o tanque de inercia (30m) (GenD)	149 €
ATW-BLY-2VN	Tratamiento Blygold para exteriores de 2 ventiladores	A consultar	PAC-TH011TK2-E	Sonda para tanque ACS (5m) (GenD)	31 €
PAC-SG59SG-E	Deflector salida aire (Exteriores chasis HA)	114 €	PAC-TH011TKL2-E	Sonda para tanque ACS (30m) (GenD)	93 €
PAC-SH63AG-E	Guía protección viento (Exteriores chasis HA)	254 €	PAC-RC01-E	Tapa embellecedora para hueco del mando de IU	5 €
PAC-SJ82AT-E	Acople para PAC-SH96SG/95AG-E (Exteriores chasis AA)	163 €	PAR-WT50R-E	Mando inalámbrico	80 €
PAC-SH96SG-E	Deflector salida aire (Exteriores chasis KA, AA)	114 €	PAR-WR51R-E	Receptor inalámbrico	85 €
PAC-SH95AG-E	Guía protección viento (Exteriores chasis KA, AA)	254 €	MAC-567IF-E	Adaptador WiFi	99 €
PAC-SG64DP-E	Bandeja drenaje centralizada (Exteriores chasis HA)	254 €	KLIC-MITTE	Adaptador KNX para Ecodan	360 €
PAC-SG61DS-E	Tapones/guía drenaje (Exteriores chasis HA)	34 €	PAC-IF071B-E	Interfaz FTC6	1.112 €
PAC-SJ83DP-E	Bandeja drenaje centralizada (Exteriores chasis AA)	254 €	ATW-ACS-WPS300	Depósito de ACS de 300L	1.390 €
PAC-TZ02-E	Kit de 2 zonas para unidades interiores Gen-D	1.040 €	ATW-ACS-WPS400	Depósito de ACS de 400L	1.580 €
PAC-SG73RJ-E	Adaptador Ø9,52 mm → Ø12,7 mm	17 €	ATW-ACS-WPS500	Depósito de ACS de 500L	1.790 €
PAC-SE41TS-E	Sonda de ambiente remota	60 €	MELCOBEMS MINI (A1M)	Interfaz Modbus	200 €
PAC-TH011-E	Sonda temperatura para control de zonas	57 €			
PAC-TH012HT-E	Sonda caldera o tanque de inercia (5m) (GenD)	72 €			

Sistemas de 5 a 14kW (100% hidráulicos)

Combinaciones con Hydrobox Duo



Kits Recomendados

NOMBRE KIT		ATW-W9S-T18C	ATW-W11S-T18C
Unidad exterior	Modelo	PUHZ-W85VAA	PUHZ-W112VAA
	PVR	3.893 €	5.655 €
Unidad Interior	Modelo	ERPT18X-VS3C	ERPT18X-VS3C
	PVR	4.790 €	4.790 €
Total	€	8.683 €	10.445 €

Unidades exteriores



MODELO	MONOFÁSICO		PUHZ-W50VHA	PUHZ-W85VAA	PUHZ-W112VAA	PUHZ-HW140VHA
	TRIFÁSICO		--	PUHZ-W85YAA	PUHZ-W112YAA	PUHZ-HW140YHA
Dimensiones	Al. x An. X Fo.	mm	1020 x 1050 x 480	1020 x 1050 x 480	1350 x 950 x 330	1350 x 950 x 330
	Peso neto	kg	116 (128)	116 (128)	134	134
Datos eléctricos	Corriente máxima	A	13	22 (11,5)	28 (13)	35 (13)
	Ø Líquido / Gas	mm	--	--	--	--
Tuberías frigoríficas	L. máx / Altura máx.	m	--	--	--	--
	Ventilador	Caudal de aire	m³/min	50	44	50
Nivel sonoro	SPL (Calor/Frío)	dB	46 / 48	45 / 45	47 / 49	53 / 53
	PWL (Calor)	dB	61	58	60	67
Gas refrigerante R410A (GWP 2088)	Precarga (kg /m / t CO2 Eq.)		1,7 / -- / 3,55	2,4 / -- / 5,02	3,3 / -- / 6,89	4,3 / -- / 8,98
	Carga máx (kg /m / t CO2 Eq.)		--	--	--	--
Rango de funcionamiento	Calor	°C	-15 — +21	-20 — +35	-20 — +35	-25 — +21
	ACS	°C	-15 — +35	-20 — +35	-20 — +35	-25 — +35
	Frío*	°C	-5 — +46	-5 — +46	-5 — +46	-5 — +46
Salida de agua	máx calor / mín frío	°C	+60 / +5	+60 / +5	+60 / +5	+60 / +5
PVR	Monofásico	€	2.350 €	3.893 €	5.655 €	6.500 €
	Trifásico	€	--	4.223 €	6.077 €	6.800 €

Unidades exteriores disponibles hasta finalizar existencias. Los datos entre paréntesis () corresponden a los modelos trifásicos. Modelos con protección salina (terminación -BS) disponibles bajo pedido. PVR +300€.

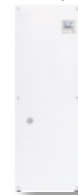

Unidades interiores

MODELO	ERPT18X-VS3C		
Dimensiones	Al. x An. X Fo.	mm	1850 x 590 x 590
	Peso vacío/lleño	kg	--
Nivel sonoro (PWL)		dB(A)	--
Vaso expansión	Vol. / Presión carga		7L
Conexión tubería de agua	Circuito primario	mm	25,40 (1")
	Circuito ACS	mm	19,05 (¾")
Bomba	Modelo		Wilo Para 25/9
Resist. apoyo	Fase / Potencia / Corriente (PIA)		1~ / 3kW / 13A (PIA: 16A)
Tanque ACS	Volumen		180
	Material		Acero Inoxidable F18
PVR		€	4.790 €

Posibilidad de servir en formato panelable. Consultar disponibilidad.

Capacidad / Eficiencia

Modelo unidad exterior		PUHZ-W50VHA	PUHZ-W85V(Y)AA	PUHZ-W112V(Y)AA	PUHZ-HW140V(Y)HA	
Modelo unidad interior		ERPT18X-VS3C	ERPT18X-VS3C	ERPT18X-VS3C	ERPT18X-VS3C	
Calefacción	A:7°C; W:35°C	kW / COP	5,00 / 4,50	9,00 / 4,51	11,20 / 4,54	14,00 / 4,26
	A:7°C; W:55°C	kW / COP	5,00 / 2,68	9,00 / 2,78	11,20 / 2,70	14,00 / 2,70
	A:2°C; W:35°C	kW / COP	5,00 / 3,50	8,50 / 3,36	11,20 / 3,34	14,00 / 3,11
	A:2°C; W:55°C	kW / COP	4,97 / 2,13	8,50 / 2,21	11,20 / 1,89	14,00 / 2,14
	A:-7°C; W:35°C	kW / COP	4,50 / 3,00	7,50 / 2,69	9,00 / 3,27	14,00 / 2,68
	A:-7°C; W:55°C	kW / COP	4,50 / 1,92	7,50 / 1,86	9,00 / 1,84	14,00 / 1,80
Frío	A: 35°C; W: 7°C	kW / EER	4,50 / 2,94	7,50 / 2,70	10,00 / 2,83	12,50 / 2,50
	A: 35°C; W: 18°C	kW / EER	4,50 / 4,44	7,50 / 4,42	10,00 / 4,74	12,50 / 3,60

Eficiencia estacional en calefacción

Clase energética (35°C / 55°C)			A++ / A++	A++ / A++	A++ / A++	A++ / A++
Clima medio 35°C / 55°C	Efic. Estacional (ηs)	%	162% / 127%	171% / 137%	170% / 133%	157% / 126%
	SCOP		4,13 / 3,25	4,35 / 3,50	4,33 / 3,40	4,00 / 3,23
Clima cálido 35°C / 55°C	Efic. Estacional (ηs)	%	219% / 157%	245% / 169%	239% / 171%	188% / 137%
	SCOP		5,55 / 4,00	6,20 / 4,30	6,05 / 4,35	4,78 / 3,50

Clasificación de eficiencia energética según EU No.813/2013. Más información en <http://erp.mitsubishielectric.eu>

Eficiencias estacionales para ACS

Unidad exterior	PUHZ-W50VHA	PUHZ-W85V(Y)AA	PUHZ-W112V(Y)AA	PUHZ-HW140V(Y)HA
ERST18X-VS3C (180L)	•	•	•	•
Clase energética / Perfil de consumo ACS	A / L	A / L	A / L	-- / --
Clima Medio (nhw / SCOP)	105% / 2,50	88% / 2,08	81% / 1,92	-- / --
Clima Cálido (nhw / SCOP)	142% / 3,31	119% / 2,81	94% / 2,24	-- / --

Eficiencia para ACS SCOPdhw según EN 16147:2017.

Accesorios

MODELO	DESCRIPCIÓN	PVR
ATW-BLY-VHA	Tratamiento Blygold para exteriores VHA de 1 ventilador	A consultar
ATW-BLY-AA	Tratamiento Blygold para exteriores "AA"	A consultar
ATW-BLY-2VN	Tratamiento Blygold para exteriores de 2 ventiladores	A consultar
PAC-SG59SG-E	Deflector salida aire (Exteriores chasis HA)	114 €
PAC-SH63AG-E	Guía protección viento (Exteriores chasis HA)	254 €
PAC-SJ82AT-E	Acople para PAC-SH96SG/95AG-E (Exteriores chasis AA)	163 €
PAC-SH96SG-E	Deflector salida aire (Exteriores chasis KA, AA)	114 €
PAC-SH95AG-E	Guía protección viento (Exteriores chasis KA, AA)	254 €
PAC-SG64DP-E	Bandeja drenaje centralizada (Exteriores chasis HA)	254 €
PAC-SG61DS-E	Tapones/guía drenaje (Exteriores chasis AA, HA)	34 €
PAC-SJ83DP-E	Bandeja drenaje centralizada (Exteriores chasis AA)	254 €
PAC-SE41TS-E	Sonda de ambiente remota	60 €

MODELO	DESCRIPCIÓN	PVR
PAC-TH011-E	Sonda temperatura para control de zonas	57 €
PAC-TH011HT-E	Sonda para fuentes de calor auxiliares (GenC)	72 €
PAR-WT50R-E	Mando inalámbrico	80 €
PAR-WR51R-E	Receptor inalámbrico	85 €
MAC-567IF-E	Adaptador WiFi	99 €
KLIC-MITTE	Adaptador KNX para Ecodan	360 €
MELCOBEMS MINI (A1M)	Interfaz Modbus	200 €



Sistemas de 5 a 14kW (100% hidráulico)

Combinaciones con Hydrobox Duo



Combinaciones sugeridas

Unidad exterior	MODELO	PUZ-WM50VHA	PUZ-WM60VAA	PUZ-WM85VAA	PUZ-WM112VAA	PUZ-HWM140VHA
	PVR	2.820 €	3.375 €	3.552 €	4.689 €	6.500 €
Unidad Interior	MODELO	ERPT17X-VM2D	ERPT20X-VM2D	ERPT20X-VM2D	ERPT20X-VM2D	ERPT30X-VM2ED
	PVR	3.468 €	3.539 €	3.539 €	3.539 €	3.716 €
Total		6.288 €	6.914 €	7.090 €	8.228 €	10.216 €



Unidades exteriores

MODELO	MONOFÁSICO		PUZ-WM50VHA	PUZ-WM60VAA	PUZ-WM85VAA	PUZ-WM112VAA	PUZ-HWM140VHA
	TRIFÁSICO		--	--	PUZ-WM85YAA	PUZ-WM112YAA	PUZ-HWM140YHA
Dimensiones	Al. x An. X Fo.	mm	943 x 950 x 330	1020 x 1050 x 480	1020 x 1050 x 480	1020 x 1050 x 480	1350 x 1020 x 330
	Peso neto	kg	71	98	98 (111)	119 (132)	134 (148)
Datos eléctricos	Corriente máxima	A	13	13	22 (11,5)	28 (13)	--
	Ø Líquido / Gas	mm	--	--	--	--	--
Tuberías frigoríficas	L. máx / Altura máx.	m	--	--	--	--	--
	Caudal de aire	m³/min	36	44	44	50	--
Nivel sonoro	SPL (Calor / Frío)	dB	52 / 52	45 / 45	45 / 45	47 / 49	53
	PWL (Calor)	dB	61	58	58	60	67
Gas refrigerante R32 (GWP 675)	Precarga (kg / m / t CO2 Eq.)		2,0 / -- / 1,35	2,2 / -- / 1,49	2,2 / -- / 1,49	3,0 / -- / 2,03	--
	Carga máx (kg / m / t CO2 Eq.)		2,0 / -- / 1,35	2,2 / -- / 1,49	2,2 / -- / 1,49	3,0 / -- / 2,03	--
Rango de funcionamiento	Calor	°C	-20 — +24	-20 — +24	-20 — +24	-25 — +24	-28 — +21
	ACS	°C	-20 — +35	-20 — +35	-20 — +35	-25 — +35	-28 — +35
	Frío	°C	+10 — +46	+10 — +46	+10 — +46	+10 — +46	+10 — +46
Salida de agua	máx calor / mín frío	°C	+60 / +5	+60 / +5	+60 / +5	+60 / +5	+60 / +5
PVR	Monofásico	€	2.820 €	3.375 €	3.552 €	4.689 €	6.500 €
	Trifásico	€	--	--	3.842 €	5.068 €	A consultar

Los datos entre paréntesis () corresponden a los modelos trifásicos. Especificaciones preliminares. PUHZ-HWM140: Consultar disponibilidad.



Unidades interiores

MODELO		ERPX-VM2D	ERPT17X-VM2D	ERPT20X-VM2D	ERPT30X-VM2ED
Dimensiones	Al. x An. X Fo.	mm	800 x 530 x 360	1400 x 595 x 680	1600 x 595 x 680
	Peso vacío/lleño	kg	35 / 40	86 / 261	100 / 305
Nivel sonoro (PWL)		dB(A)	40	40	40
Vaso expansión	Vol. / Presión carga		10L / 1bar	12L / 0,1MPa	12L / 0,1MPa
Conexión tubería de agua	Circuito primario	mm	G1-A	Ø28 mm	Ø28 mm
	Circuito ACS	mm	--	Ø22 mm	Ø22 mm
Bomba	Modelo		--	Grundfos UPM3 15-75 130	Grundfos UPM3 15-75 130
Resist. apoyo	Fase / Potencia / Corriente (PIA)		1~ / 2kW / 9A (PIA: 16A)	1~ / 2kW / 9A (PIA: 16A)	1~ / 2kW / 9A (PIA: 16A)
Tanque ACS	Volumen	L	--	170	200
	Material		--	Acero Inoxidable	Acero Inoxidable
PVR			2.275 €	3.468 €	3.539 €

Unidades interiores no compatibles con exteriores de R410A. | Modelo ERPX-VM2D: Consultar disponibilidad

Capacidad / Eficiencia

Modelo unidad exterior		PUZ-WM50VHA	PUZ-WM60VAA	PUZ-WM85V(Y)AA	PUZ-WM112V(Y)AA	PUZ-HWM140V(Y)HA	
Modelo unidad interior		ERPT*D-VM2D	ERPT*D-VM2D	ERPT*D-VM2D	ERPT*D-VM2D	ERPT*D-VM2D	
Calefacción	A:7°C; W:35°C	kW / COP	5,00 / 5,00	6,00 / 5,06	8,50 / 4,80	11,20 / 4,70	14,00 / 4,46
	A:7°C; W:55°C	kW / COP	5,00 / 3,08	6,00 / 2,98	8,50 / 2,82	10,00 / 3,00	-- / --
	A:2°C; W:35°C	kW / COP	5,00 / 3,70	6,00 / 3,75	8,50 / 3,51	11,20 / 3,44	14,00 / 3,30
	A:2°C; W:55°C	kW / COP	5,00 / 1,98	6,00 / 2,45	8,50 / 2,30	10,00 / 1,95	-- / --
	A:-7°C; W:35°C	kW / COP	5,00 / 3,00	6,00 / 3,20	8,50 / 2,60	11,20 / 3,00	14,00 / 3,00
	A:-7°C; W:55°C	kW / COP	4,40 / 1,97	6,00 / 2,05	8,00 / 1,90	10,00 / 1,90	-- / --
Frío	A: 35°C; W: 7°C	kW / EER	4,50 / 3,40	6,00 / 3,30	7,50 / 3,15	10,00 / 3,30	11,90 / 3,00
	A: 35°C; W: 18°C	kW / EER	4,50 / 5,00	6,00 / 4,45	7,50 / 4,90	10,00 / 4,90	11,10 / 4,10

Información preliminar

Eficiencia estacional en calefacción

Clase energética (35°C / 55°C)			A+++ / A++	A+++ / A++	A+++ / A++	A+++ / A++	A+++ / A++
Clima medio 35°C / 55°C	Efic. Estacional (ns)	%	190% / 133%	197% / 145%	197% / 141%	195% / 136%	176% / 131%
	SCOP		4,83 / 3,40	5,00 / 3,70	5,00 / 3,60	4,95 / 3,48	4,48 / 3,35
Clima cálido 35°C / 55°C	Efic. Estacional (ns)	%	237% / 162%	226% / 158%	234% / 159%	220% / 154%	-- / --
	SCOP		6,00 / 4,13	5,73 / 4,03	5,93 / 4,05	5,58 / 3,93	-- / --

Los datos entre paréntesis () corresponden a los modelos trifásicos. Información preliminar. Clasificación de eficiencia energética según EU No.813/2013. Más información en <http://erp.mitsubishielectric.eu>

Eficiencias estacionales para ACS

Unidad exterior	PUZ-WM50VHA	PUZ-WM60VAA	PUZ-WM85V(Y)AA	PUZ-WM112V(Y)AA	PUZ-HWM140V(Y)HA
ERPT17X-VM2D (170L)	•	•	•	--	--
Clase energética / Perfil de consumo ACS	A+ / L	A+ / L	A+ / L	--	--
Clima Medio (nhw / SCOP)	120% / 2,84	120% / 2,85	120% / 2,85	--	--
Clima Cálido (nhw / SCOP)	135% / 3,19	135% / 3,19	135% / 3,19	--	--
ERPT20X-VM2D (200L)	•	•	•	•	•
Clase energética / Perfil de consumo ACS	A+ / L	A+ / L	A+ / L	A+ / L	-- / --
Clima Medio (nhw / SCOP)	135% / 3,19	145% / 3,42	145% / 3,42	148% / 3,49	-- / --
Clima Cálido (nhw / SCOP)	154% / 3,62	161% / 3,78	161% / 3,78	161% / 3,80	-- / --
ERPT30X-VM2ED (300L)	--	--	•	•	•
Clase energética / Perfil de consumo ACS	--	--	A / XL	A / XL	-- / --
Clima Medio (nhw / SCOP)	--	--	120% / 2,89	120% / 2,91	-- / --
Clima Cálido (nhw / SCOP)	--	--	135% / 3,24	135% / 3,24	-- / --

Información preliminar. Eficiencia para ACS SCOPdhw según EN 16147:2017. Más información en <http://erp.mitsubishielectric.eu>

Accesorios

MODELO	DESCRIPCIÓN	PVR
ATW-BLY-VHA	Tratamiento Blygold para exteriores VHA de 1 ventilador	A consultar
ATW-BLY-AA	Tratamiento Blygold para exteriores "AA"	A consultar
ATW-BLY-2VN	Tratamiento Blygold para exteriores de 2 ventiladores	A consultar
PAC-TZ02-E	Kit de 2 zonas para unidades interiores Gen-D	1.040 €
PAC-SE41TS-E	Sonda de ambiente remota	60 €
PAC-TH011-E	Sonda temperatura para control de zonas	57 €
PAC-TH012HT-E	Sonda caldera o tanque de inercia (5m) (GenD)	72 €
PAC-TH012HTL-E	Sonda caldera o tanque de inercia (30m) (GenD)	149 €
PAC-IH01V2-E	Resistencia de inmersión 1~/1kW	195 €
PAC-IH03V2-E	Resistencia de inmersión 1~/3kW	237 €

MODELO	DESCRIPCIÓN	PVR
PAC-EVP12-E	Vaso de expansión para EH/RST30	103 €
PAC-RC01-E	Tapa embellecedora para hueco del mando de IU	5 €
PAR-WT50R-E	Mando inalámbrico	80 €
PAR-WR51R-E	Receptor inalámbrico	85 €
MAC-567IF-E	Adaptador WiFi	99 €
KLIC-MITTE	Adaptador KNX para Ecodan	360 €
MELCOBEMS MINI (A1M)	Interfaz Modbus	200 €



Esquemas de instalación

- Los esquemas mostrados a continuación son ejemplos de algunas configuraciones posibles a nivel conceptual.
- Los componentes necesarios en la instalación pueden variar en función de la misma.
- Recomendamos que se consulten los manuales de instalación de los diferentes elementos que compongan la instalación antes de proceder a la misma.

Split reversible R32 con PV

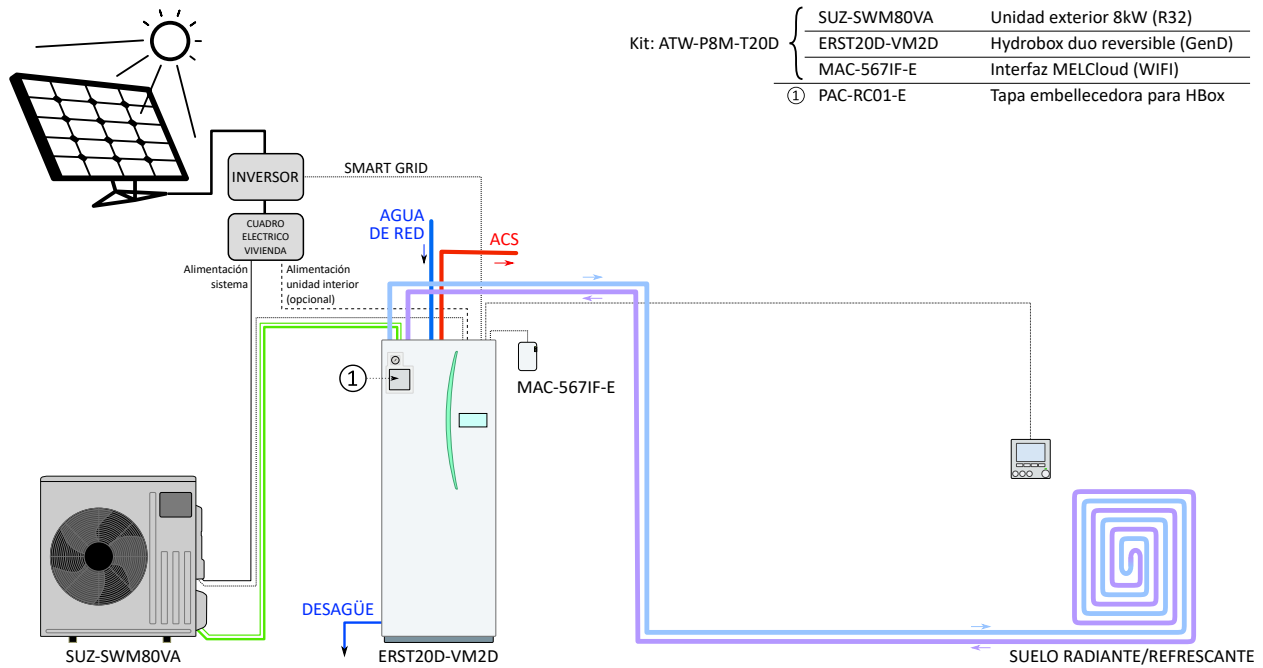

100% Hidráulico reversible

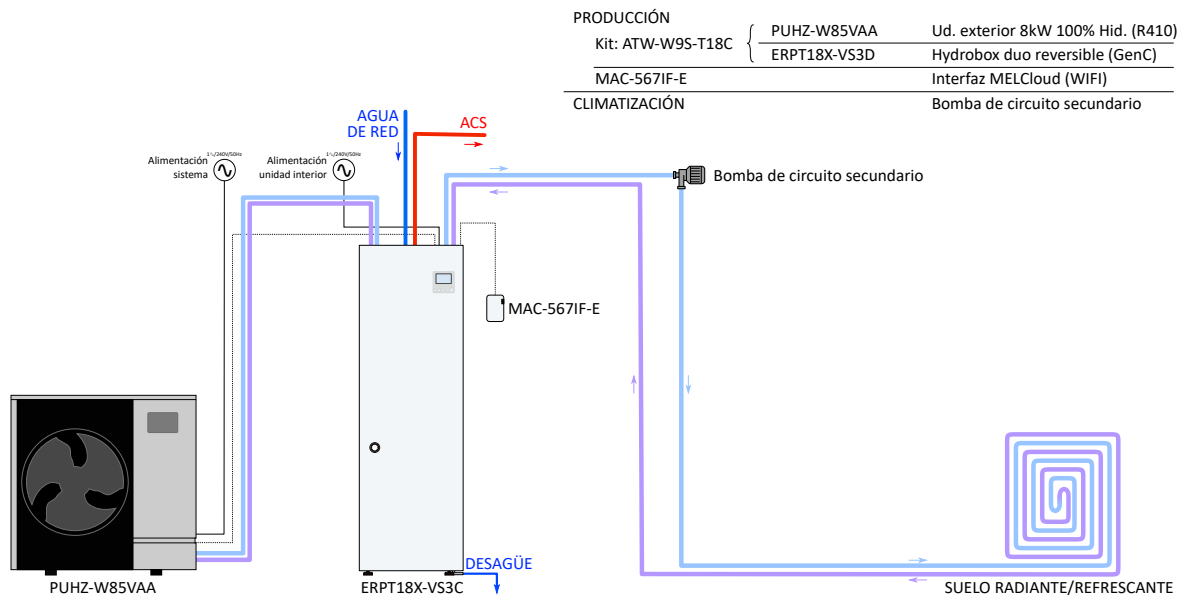



Split reversible R32 dos zonas

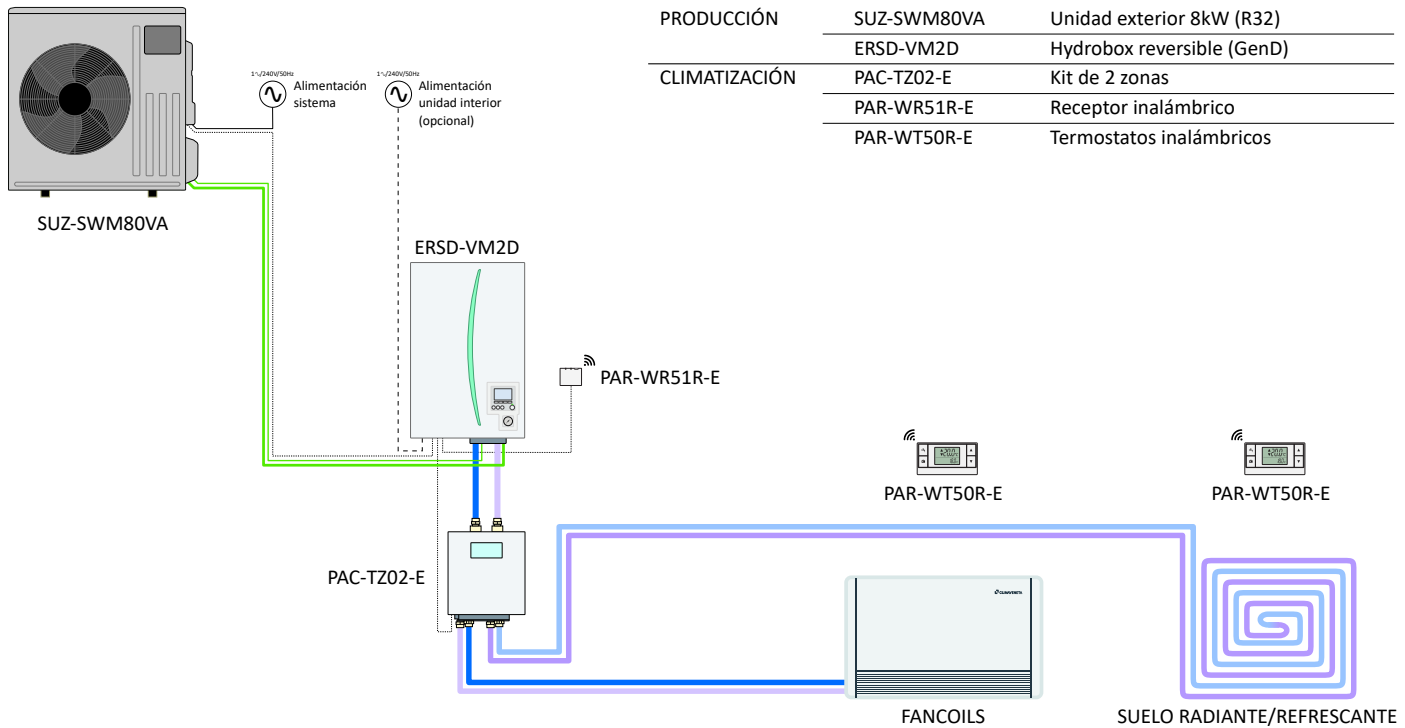

Más información sobre nuestra gama de fancoils a partir de la página 311.

Sistema con caldera de apoyo

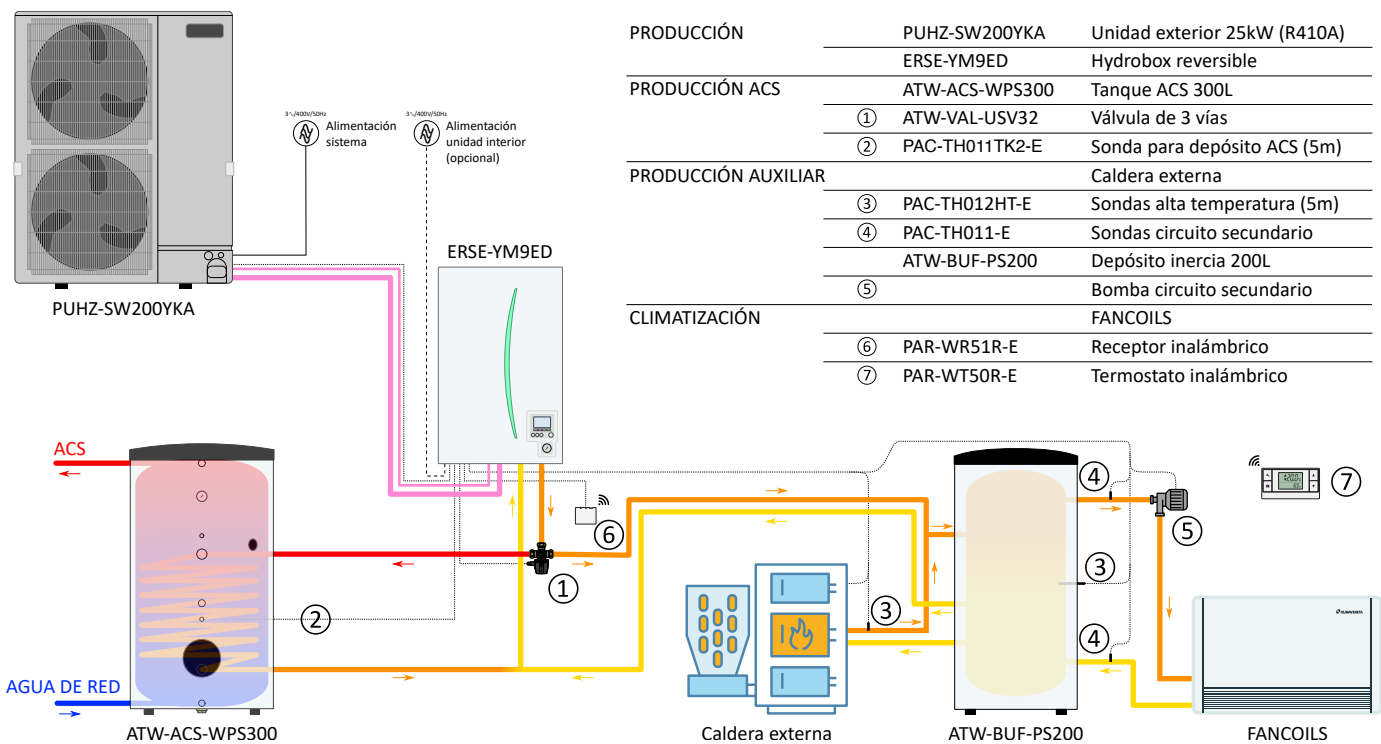

Más información sobre nuestra gama de fancoils a partir de la página 311.



Split calefacción R32 dos zonas

(Unidad exterior solo bajo pedido. Consultar disponibilidad)

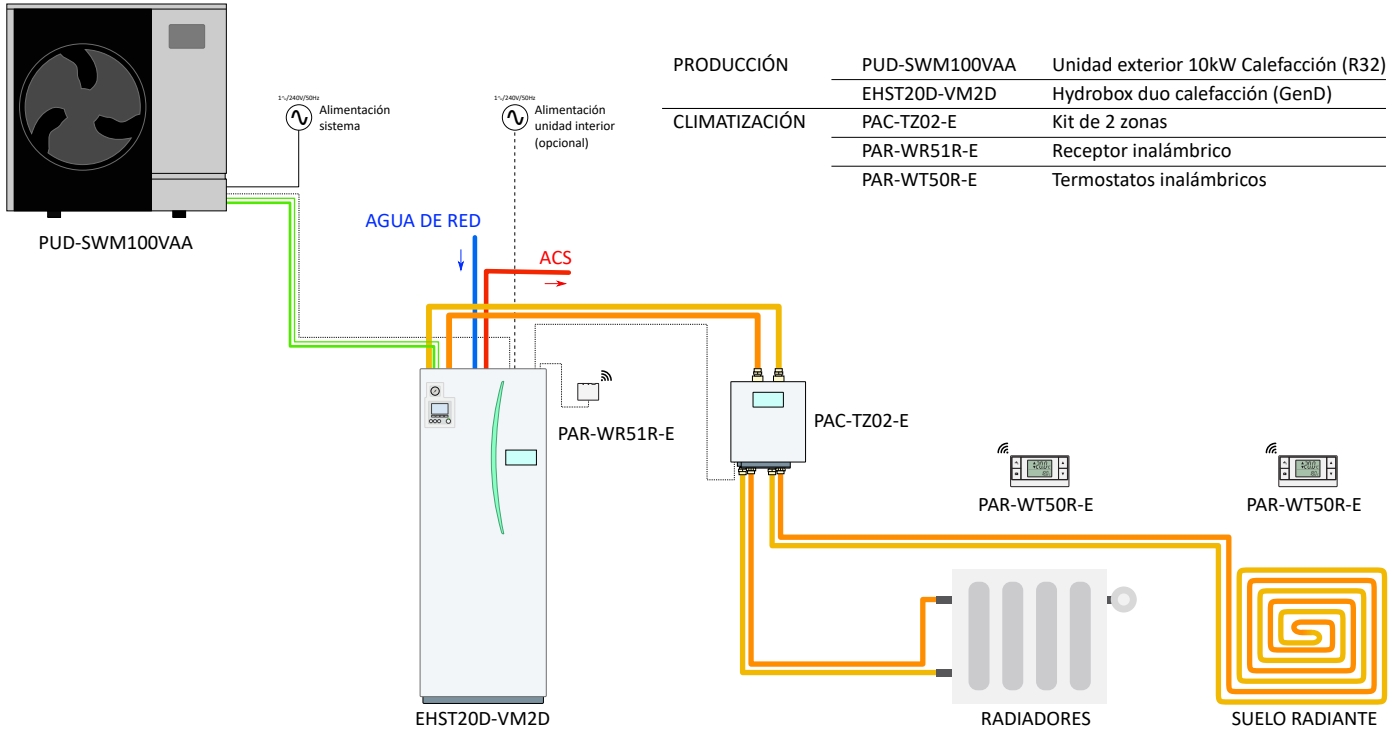

Dos exteriores en cascada

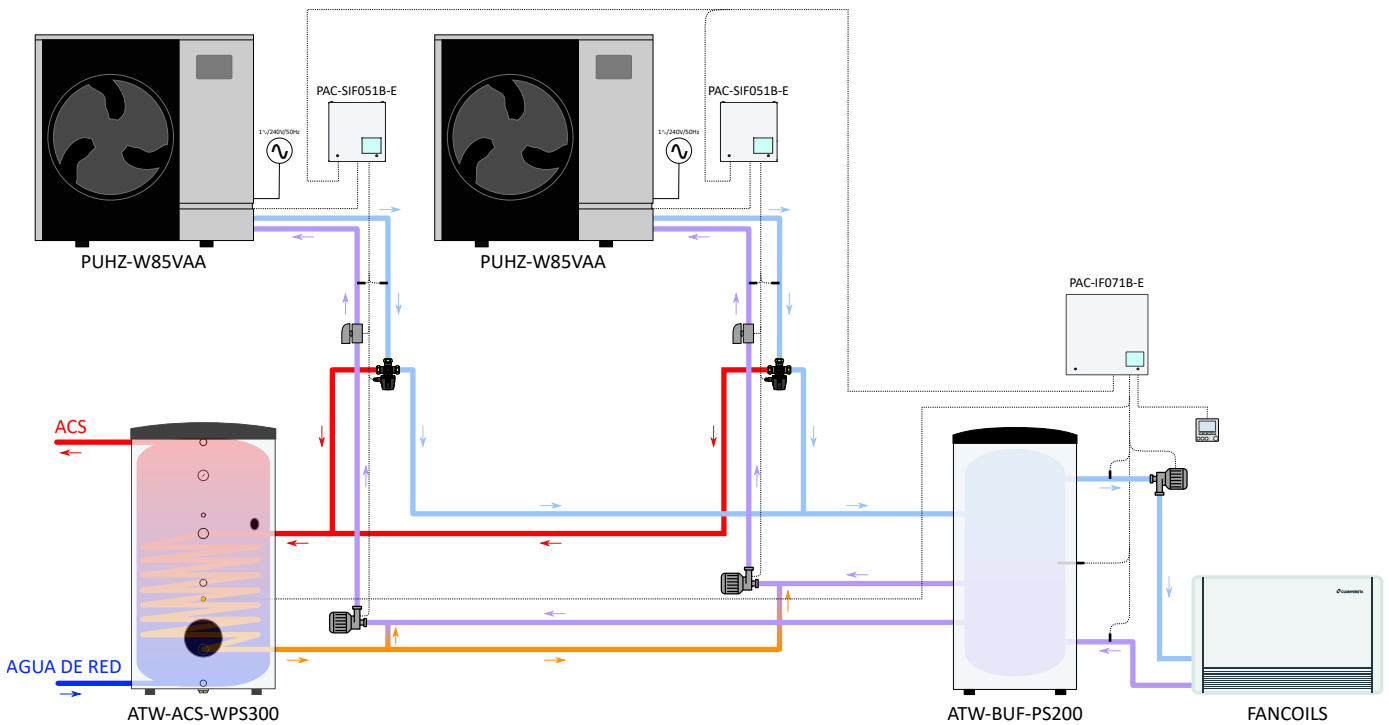

Más información sobre nuestra gama de fancoils a partir de la página 311.

Ecodan Híbrido con **Mr.SLIM**

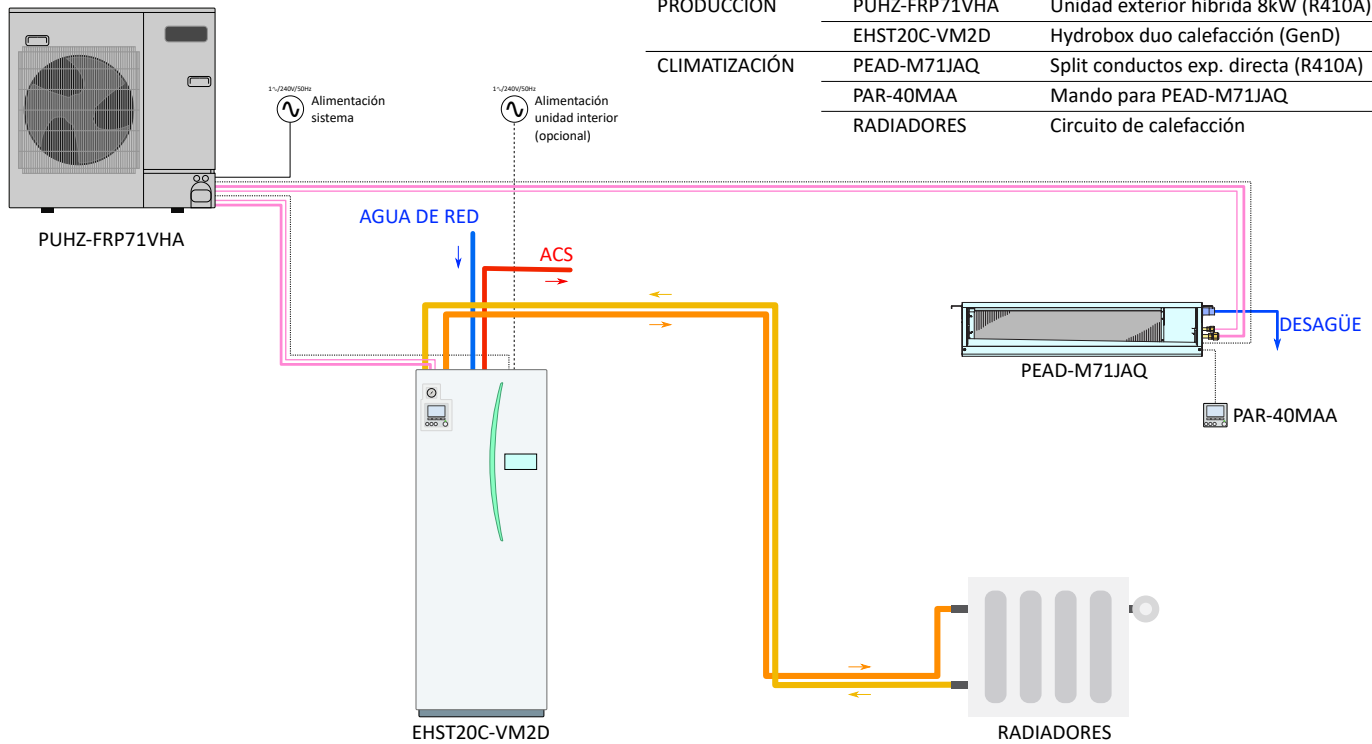

Ecodan Híbrido con **CITY MULTI**

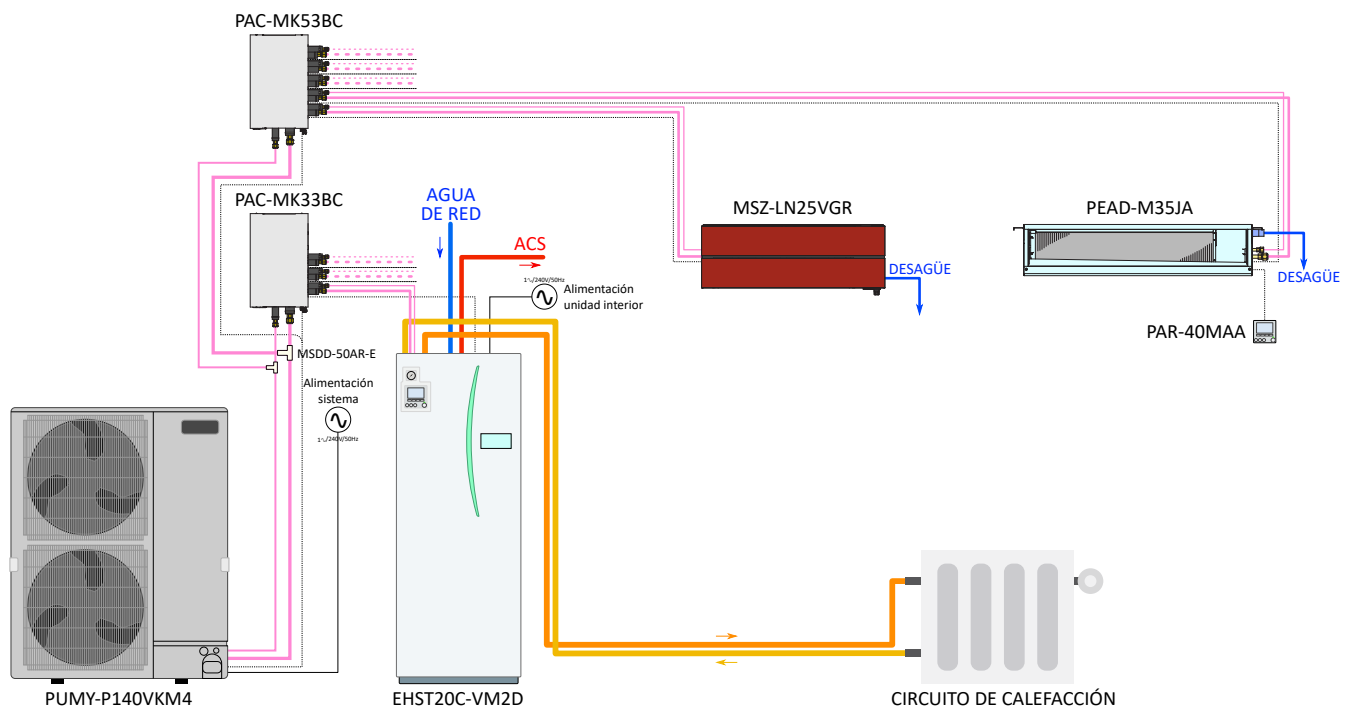



Depósitos externos

En caso de necesitar una capacidad de almacenamiento de ACS mayor a la que proporcionan nuestros Hydrobox Duo, o si por las características del circuito secundario se precisa de un depósito de inercia, ponemos a su disposición esta serie de depósitos externos para ayudarle en su proyecto.



Depósitos externos de ACS

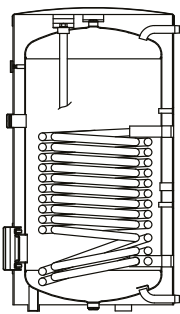

MODELO			ATW-ACS-WPS300	ATW-ACS-WPS400	ATW-ACS-WPS500
Volumen nominal	L		288	356	440
Volumen serpentín	L		22	36	43
Superficie intercambio	m ²		3,2	5,0	6,2
Dimensiones	Altura x Ø	mm	1.294 x Ø700	1.591 x Ø700	1.921 x Ø700
	Inclinado	mm	1.445	1.715	2.025
Peso (vacío)	kg		106	139	199
Protección anticorrosiva			Esmaltado DIN 4753	Esmaltado DIN 4753	Esmaltado DIN 4753
Presión de servicio	ACS	bar	10	10	10
	Serpentín	bar	10	10	10
Eficiencia energética	Etiqueta energética		B	C	C
	Pérdidas	W	70	86	100
	Potencia (W60)	kW	43,68	62,00	68,99
	Caudal extr. 10°C-45°C	L/h	1.073	1.513	1.684
	Rendimiento NL (80°C)		13,3	15,1	22,1
PVR			1.390 €	1.580 €	1.790 €

Para conectar un depósito externo de ACS al Hydrobox es necesario incorporar una sonda de ACS PAC-TH011TK(L)2-E y una válvula de 3 vías ATW-VAL-USV20/32. Consultar manual de instalación del Hydrobox.

Tanques de inercia

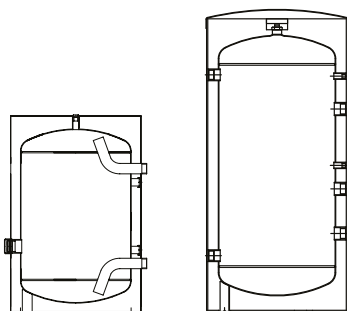

MODELO			ATW-BUF-PS100	ATW-BUF-PS200
Volumen nominal	L		100	200
Dimensiones	Altura x Ø	mm	805 x 530 x 530	1.260 x Ø600
	Inclinado	mm	1.445	1.715
Presión de servicio	bar		3	3
Protección anticorrosiva			Esmaltado DIN 4753	Esmaltado DIN 4753
Eficiencia energética	Etiqueta energética		A	B
	Pérdidas	W	30	56
PVR			515 €	580 €

El modelo ATW-BUF-PS100 se puede colgar en la pared. Para disfrutar de la función "Smart Grid", se necesita complementar el depósito de inercia con las sondas PAC-TH012HT(L)-E. Consultar manual de instalación del Hydrobox (Duo).

DESCRIPCIÓN	APLICABLE A	MODELO	PVR
MANDOS Y CONTROL			
Mando inalámbrico	Hydrobox e Hydrobox Duo	PAR-WT50R-E	80 €
Receptor inalámbrico	Hydrobox e Hydrobox Duo	PAR-WR51R-E	85 €
Adaptador WiFi	Hydrobox e Hydrobox Duo	MAC-567IF-E	99 €
Interfaz Modbus	Hydrobox e Hydrobox Duo	MELCOBEMS MINI (A1M)	200 €
Adaptador KNX para Ecodan	Hydrobox e Hydrobox Duo	KLIC-MITTE	360 €
OPCIONALES PARA HYDROBOX e HYDROBOX DUO			
Tapa embellecedora para hueco del mando de IU	Hydrobox e Hydrobox Duo	PAC-RC01-E	5 €
Resistencia de inmersión 1~/1kW	Hbox Duo excepto ERPT18X	PAC-IH01V2-E	195 €
Resistencia de inmersión 1~/3kW	Hbox Duo excepto ERPT18X	PAC-IH03V2-E	237 €
Vaso de expansión para EH/RST30	EH/RST30, EH/RPT30	PAC-EVP12-E	103 €
Kit de 2 zonas para unidades interiores Gen-D	Hydrobox e Hydrobox Duo	PAC-TZ02-E	1.040 €
Bandeja de condensados para HBDuo (Gen C)	ERST20D-VM2C2	PAC-DP01-E	258 €
SONDAS DE TEMPERATURA			
Sonda de ambiente remota	Hydrobox e Hydrobox Duo	PAC-SE41TS-E	60 €
Sonda temperatura para control de zonas	FTC4 ~ FTC6	PAC-TH011-E	57 €
Sonda caldera o tanque de inercia (5m) (GenD)	FTC6 / Hbox (DUO) Generación D	PAC-TH012HT-E	72 €
Sonda caldera o tanque de inercia (30m) (GenD)	FTC6 / Hbox (DUO) Generación D	PAC-TH012HTL-E	149 €
Sonda para tanque ACS (5m) (GenD)	FTC6	PAC-TH011TK2-E	31 €
Sonda para tanque ACS (30m) (GenD)	FTC6	PAC-TH011TKL2-E	93 €
Sonda para fuentes de calor auxiliares (GenC)	FTC4 ~ FTC5	PAC-TH011HT-E	72 €
Sondas para tanques de ACS (5m) (GenC)	FTC4 ~ FTC5	PAC-TH011TK-E	31 €
Sondas para tanques de ACS (30m) (GenC)	FTC4 ~ FTC5	PAC-TH011TKL-E	93 €
ADAPTADORES DE TUBERÍA			
Adaptador Ø6,35mm → Ø9,52mm		PAC-SG72RJ-E	17 €
Adaptador Ø9,52mm → Ø12,7mm		PAC-SG73RJ-E	17 €
Adaptador Ø9,52mm → Ø6,35mm		PAC-SH30RJ-E	60 €
Adaptador Ø12,7mm → Ø15,88mm		PAC-SG74RJ-E	20 €
Adaptador Ø15,88mm → Ø12,7mm		PAC-SH50RJ-E	68 €
OPCIONALES PARA UNIDADES EXTERIORES			
Deflector salida aire (Exteriores chasis HA)	Chasis HA	PAC-SG59SG-E	114 €
Deflector salida aire (Exteriores chasis KA, AA)	Chasis KA, AA	PAC-SH96SG-E	114 €
Deflector salida aire (Exteriores SUZ)	SUZ-SWM	MAC-886SG-E	249 €
Guía protección viento (Exteriores chasis HA)	Chasis HA	PAC-SH63AG-E	254 €
Guía protección viento (Exteriores chasis KA, AA)	Chasis KA, AA	PAC-SH95AG-E	254 €
Acople para PAC-SH96SG/95AG-E (Exteriores chasis AA)	Chasis AA	PAC-SJ82AT-E	163 €
Bandeja drenaje centralizada		PAC-SG64DP-E	254 €
Tapones/guía drenaje (Exteriores chasis AA, HA)	Chasis HA, AA	PAC-SG61DS-E	34 €
Herramienta de monitorización y diagnóstico		PAC-SK52ST	86 €
Tratamiento Blygold	SUZ-SWM	ATW-BLY-SUZ	A consultar
Tratamiento Blygold	Chasis AA	ATW-BLY-AA	A consultar
Tratamiento Blygold	Chasis de 2 ventiladores	ATW-BLY-2VN	A consultar
Tratamiento Blygold	Chasis HA de 1 ventilador	ATW-BLY-VHA	A consultar
INTERFACES FTC			
Interfaz FTC6	Exteriores ECODAN	PAC-IF071B-E	1.112 €
Interfaz FTC esclava para conexión en cascada	Exteriores ECODAN + FTC5/6	PAC-SIF051B-E	611 €
Interfaz FTC2BR	Exteriores ECODAN	PAC-IF033B-E	850 €
COMPONENTES HIDRÓNICOS			
Depósito de ACS de 300L		ATW-ACS-WPS300	1.390 €
Depósito de ACS de 400L		ATW-ACS-WPS400	1.580 €
Depósito de ACS de 500L		ATW-ACS-WPS500	1.790 €
Válvula de tres vías	Unidades exteriores (Índice <=120)	ATW-VAL-USV20	132 €
Válvula de tres vías	Unidades exteriores (Índice >= 140)	ATW-VAL-USV32	249 €
Tanque de inercia 100L, montable en pared		ATW-BUF-PS100	515 €
Tanque de inercia 200L		ATW-BUF-PS200	580 €

Gama **ecodan**[®]

Aprovecha las ventajas de la aerotermia
en tus proyectos

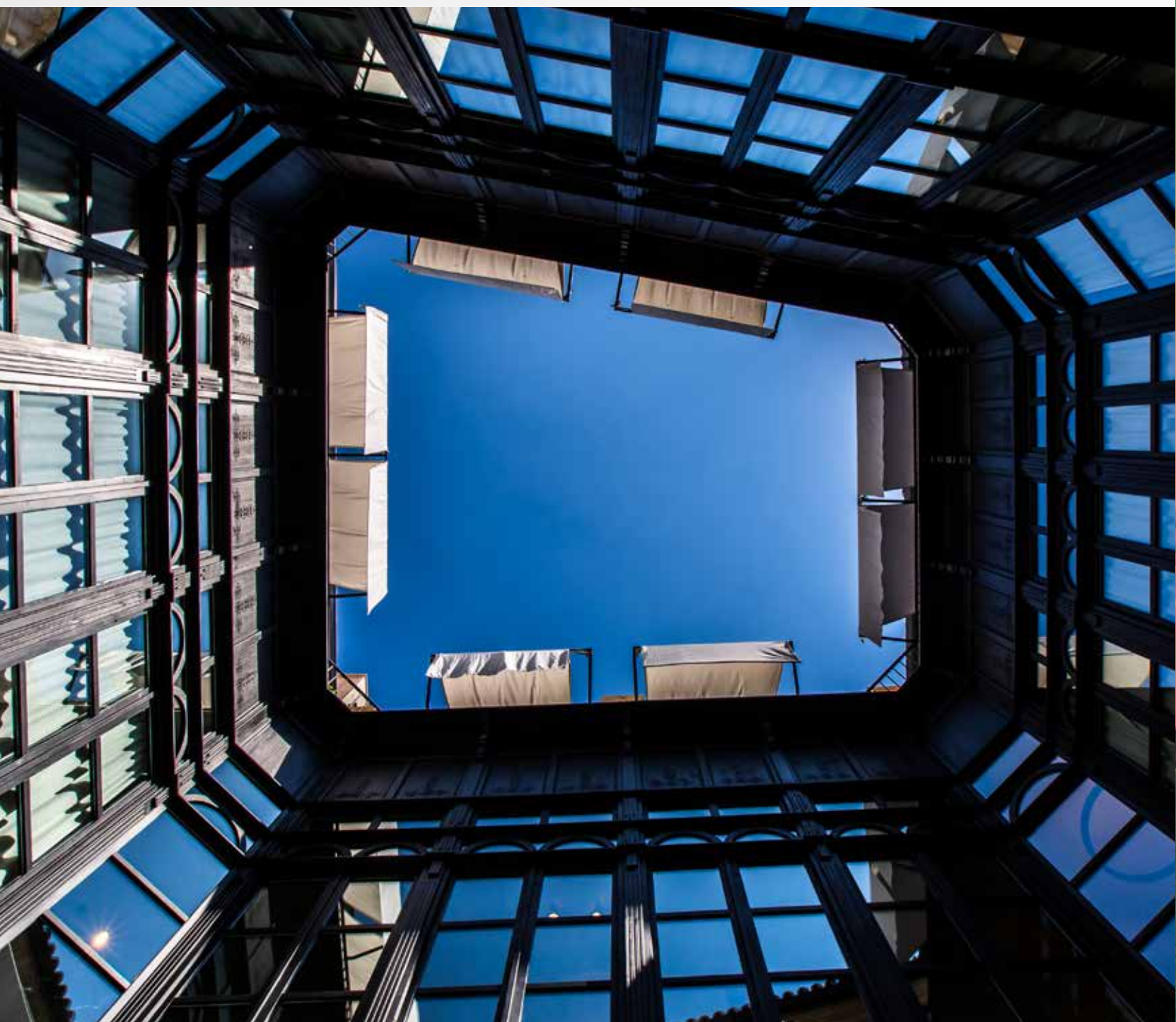



Utiliza la eficiencia y la capacidad de nuestras bombas de calor en tus proyectos especiales o en aplicaciones para terciario. Nosotros te ofrecemos la potencia. El resto queda en manos de tu imaginación.



Ecodan Power+: La mejor opción para sistemas de calefacción centralizados. Capacidades de 45kW a 70kW con bomba de calor tanto aerotérmica como geotérmica.



Ecodan Power+ CO₂: Especialmente pensada para grandes cantidades de ACS. Bomba de calor aerotérmica de 40kW, capaz de calentar el agua hasta 90°C.



Ecodan by City Multi: Añade producción de calefacción y ACS al mejor sistema VRF del mercado. Aprovechate de la recuperación de calor a dos tubos para producir agua caliente gratis en verano.



Solución Abierta: Utiliza las unidades exteriores de los sistemas residenciales para lo que necesites: calentar moldes, enfriar maquinaria, aprovechar instalaciones. Nuestros controles proporcionan la máxima flexibilidad.



Ecodan Power+ Aerotérmica

REFRIGERANTE
R407C

70°C

Heating at
-20°C

A+

A++



UNIDAD EXTERIOR *3				CAHV-P500YB-HPB
Capacidad*	Capacidad prioritaria	W:45°C; A: 7 / 2 / -7°C	[kW]	63,2 / 45,0 / 42,4
		W:70°C; A: 7 / 2 / -7°C	[kW]	58,7 / 43,5 / 43,0
	Eficiencia prioritaria	W:45°C; A: 7 / 2 / -7°C	[kW]	45,0 / 43,0 / 42,4
		W:70°C; A: 7 / 2 / -7°C	[kW]	45,0 / 43,3 / 43,0
COP*	Capacidad prioritaria	W:45°C; A: 7 / 2 / -7°C		3,02 / 2,53 / 2,17
		W:70°C; A: 7 / 2 / -7°C		1,80 / 1,58 / 1,40
	Eficiencia prioritaria	W:45°C; A: 7 / 2 / -7°C		3,49 / 2,62 / 2,17
		W:70°C; A: 7 / 2 / -7°C		1,76 / 1,61 / 1,40
Eficiencia estacional*2	Baja Tª (W:35°C)	ηS,MED (Rango) / ηS,CAL	[%]	139% (A+) / 161%
	Media Tª (W:55°C)	ηS,MED (Rango) / ηS,CAL	[%]	125% (A++) / 138%
Rangos de Tª	Aire exterior	mín / máx	[°C]	-20 / +40
	Circuito hidráulico	mín / máx	[°C]	+25 / +70
Ø tuberías	Circuito de calefacción	Imp - Ret	[pul]	1 1/2 - 1 1/2
Alimentación eléctrica				3 Fases / 400V / 50Hz
Dimensiones				an x al x fon [mm] 1.978 x 1.710 x 759
Refrigerante R407C Precarga (kg) / PCA / TCO ₂ eq.				11,0 / 1770 / 19,5
PVR	CAHV-P500YB-HPB			25.800 €
PVR	CAHV-P500YB-HPB-B5			29.800 €

*Datos válidos para caudales entre 7,5 y 15m³/h | *2 Parámetros de eficiencia estacional conforme al Lote 1 de la directiva ErP : ηS,MED = Eficiencia de calefacción en zona de clima promedio; ηS,CAL = Eficiencia de calefacción en zona de clima cálido. | Más información relativa al etiquetado energético de los sistemas disponible en <http://ErP.MitsubishiElectric.eu> | Valores de capacidad y COP medidos bajo el estándar EN14511-2013 | El comportamiento real puede variar según las condiciones de funcionamiento. *3 El agua de los circuitos de calefacción y ACS debe estar limpia y tener un pH entre 6,5 y 8,0. Valores máximos permitidos: Ca: 100mg/L, Dureza Ca: 250mg/L, Cl:100mg/L, Cu:0,3mg/L, Fe/Mn:0,5mg/L. Otros componentes tienen que cumplir con los estándares de la Directiva Europea 98/83 EC.

Ecodan Power+ Geotérmica

REFRIGERANTE
R410A

65°C

A++

A++



UNIDAD EXTERIOR				CRHV-P600YA-HPB
Capacidad*	B:0°C; W:35°C	Capacidad prioritaria	[kW]	60,0
		Eficiencia prioritaria	[kW]	45,0
COP*	B:0°C; W:35°C	Capacidad prioritaria	[kW]	4,23
		Eficiencia prioritaria	[kW]	4,41
Eficiencia estacional	Baja Tª (W:35°C)	ηS,MED (Rango) / ηS,CAL	[%]	153% (A++) / 149%
	Media Tª (W:55°C)	ηS,MED (Rango) / ηS,CAL	[%]	127% (A++) / 123%
Rangos de Tª	Fuente de calor	entrada	[°C]	< +45
	Circuito hidráulico	mín / máx	[°C]	+30 / +65
Ø tuberías	Circuito de calefacción	Imp - Ret	[pul]	2 - 2
	Fuente de calor	Entrada - Salida		2 - 2
Alimentación eléctrica				3 Fases / 400V / 50Hz
Dimensiones				an x al x fon [mm] 934 x 1.561 x 780
Refrigerante R410A Precarga (kg) / PCA / TCO ₂ eq.				9,0 / 2088 / 18,8
Caloportador en fuente de calor Tipo				Etilenglicol 35%
Rango de caudal Fuente de calor / Circuito primario				m³/h 2,0 - 16 / 3,2 - 15
PVR	CRHV-P600YA-HPB			24.000 €

Datos válidos para caudales entre 3,2 y 15m³/h | Parámetros de eficiencia estacional conforme al Lote 1 de la directiva ErP : ηS,MED = Eficiencia de calefacción en zona de clima promedio; ηS,MED = Eficiencia de calefacción en zona de clima cálido. | Más información relativa al etiquetado energético de los sistemas disponible en <http://ErP.MitsubishiElectric.eu> | Valores de capacidad y COP medidos bajo el estándar EN14511-2013 | El comportamiento real puede variar según las condiciones de funcionamiento. El agua de los circuitos de calefacción y ACS debe estar limpia y tener un pH entre 6,5 y 8,0. Valores máximos permitidos: Ca: 100mg/L, Dureza Ca: 250mg/L, Cl:100mg/L, Cu:0,3mg/L, Fe/Mn:0,5mg/L. Otros componentes tienen que cumplir con los estándares de la Directiva Europea 98/83 EC.

Ecodan Power+ CO₂

REFRIGERANTE R744 90°C Heating at -25°C



UNIDAD EXTERIOR		QAHV-N560YA-HPB		
Condiciones de funcionamiento		Condición 1	Condición 2	Condición 3
Tª exterior (BS/BH)	[°C]	16 / 12	7 / 6	14 / 13
Capacidad	[kW]	40,0 (56,0 *1)	40,0	40,0
Tª agua (entrada/salida)	[°C]	+17 / +65	+9 / +65	+5 / +65
Caudal salida agua	[L/min]	11,9	10,2	9,5
Consumo	[kW]	10,31	11,00	9,25
Corriente	[A]	16,90	19,00	--
COP		3,88	3,65	4,47
Alimentación eléctrica		3 Fases / 400V / 50Hz		
Compresor		11 kW x 1 (hermético)		
Ventilador		0,92 kW		
Intercambiador (lado agua)		Bobina de tubo de cobre		
Intercambiador (lado aire)		Tubo de cobre con aletas		
Control de refrigerante		LEV		
Refrig. R744 (CO2) - Precarga (kg) / PCA / TCO ₂ eq.		6,5 / 1 / 0,0		
Lubricante		PAG (glicol de polialquilenol)		
Resistencia de cárter (compresor)		45W x 1		
Calentador eléctrico (anticongelación)		12W x 4		
Bomba		0,1 kW		
Método de control	Control de funcionamiento	Control remoto		
	Cambio de modo	Control remoto o control automático con sonda de temperatura de agua caliente opcional		
	Control de capacidad	Compresor inverter		
	Control Tª salida agua	Bomba inverter		
	Método de desescarche	Gas caliente		
Acabado externo		MUNSELL 5Y 8/1 o similar		
Nivel de presión sonora *2	[dB(A)]	56 (58)		
Corriente máxima de entrada	[A]	33,8		
Dimensiones (Al x An x Fo) y Peso neto		837 x 1220 x 760 mm / 400 kg		
Masa operativa	[kPa]	406		
Rango de aplicación	Tª exterior	[kPa]	-25 ~ +43	
	Tª salida agua *3 *6	[°C]	+55 ~ +90	
	Tª entrada agua *7	[°C]	+5 ~ +63	
	Presión entrada agua	[kPa]	0 ~ 500	
	Altura bombeo externo admisible	[kPa]	77 (a 17 L/min)	
	Calidad del agua		JRA GL02E-1994	
PVR	QAHV-N560YA-HPB	42.875 €		
PVR	QAHV-N560YA-HPB-BS	46.875 €		

Parámetros de eficiencia estacional conforme al Lote 1 de la directiva ErP : ηS,MED = Eficiencia de calefacción en zona de clima promedio; ηS,CAL = Eficiencia de calefacción en zona de clima cálido. | Más información relativa al etiquetado energético de los sistemas disponible en <http://ErP.MitsubishiElectric.eu> | Valores de capacidad y COP medidos bajo el estándar EN14511-2013 | El comportamiento real puede variar según las condiciones de funcionamiento. El agua de los circuitos de calefacción y ACS debe estar limpia y tener un pH entre 6,5 y 8,0. Valores máximos permitidos: Ca: 100mg/L, Dureza Ca: 250mg/L, Cl:100mg/L, Cu:0,3mg/L, Fe/Mn:0,5mg/L. Otros componentes tienen que cumplir con los estándares de la Directiva Europea 98/83 EC.

OPCIONALES

PAR-W31MAA	Mando con programador semanal	263 €
TW-TH16-E	Sonda de temperatura de agua con cable de 20m	480 €
Q-1SCK	Kit de circuito secundario (sonda + caudalímetro)	780 €



Los sistemas "Solución Abierta" permiten utilizar la capacidad y la eficiencia de las unidades exteriores Ecodan para cualquier tipo de aplicación, ya sea para proporcionar confort residencial como para proyectos de un carácter más industrial.

Para poder utilizar las bombas de calor ECODAN proporcionamos dos tipos de sistemas de control a los que llamamos **FTC (Flow Temperature Controller)**: El FTC-2B para un control simplificado con accionamientos electromecánicos, y el FTC-6 para un control más preciso orientado al confort.

Combinaciones Solucion Abierta

FTC		FTC6	FTC ESCLAVO	FTC2BR
Modelo		PAC-IF071B-E	PAC-SIF051B-E	PAC-IF033B-E
Dimensiones (mm)		393 x 422 x 87	255 x 289 x 73	336 x 278 x 69
Peso (kg)		3,7	1,9	2,4
Componentes				
Sonda refrigerante líquido (TH2)		5m	5m	5m
Sondas agua imp/ret (THW1/2)		5m	5m	5m
Sonda para ACS (THW5)		--	--	5m
Cable para mando		10m	10m	5m
Mando		•	•	•
Tarjeta SD		•	•	--
Compatibilidad con unidades exteriores				
Split	R410	PUHZ-SW	•	•
		PUHZ-SHW140V/YHA	•	•
		PUHZ-SHW80/112V/YAA	•	•
R32	SUZ-SWM	•*1	--	•*1
	PUD-S(H)WM	•	--	•
100% Hidráulicas	R410	PUHZ-(H)W	•*2	•
	R32	PUZ-(H)WM	•*3	•*3
PVR		1.112 €	611 €	850 €

*1: Requiere el sensor de presión PAC-PS01-E.

*2: Se necesita instalar una válvula de seguridad en la unidad interior y ajustar el Dip SW6-1 a ON en el FTC.

*3: Se necesita el sensor de presión PAC-FS01-E. Por seguridad ubicar la válvula de seguridad en el exterior.



Los sistemas de aire acondicionado con caudal variable de refrigerante (VRF) de la gama **City Multi** son conocidos en el mercado por sus altos niveles de eficiencia, por su calidad y por la tecnología de recuperación de calor con solo dos tubos, exclusiva de Mitsubishi Electric.

A estos sistemas también se le pueden conectar unidades para la producción de **agua caliente sanitaria** y para la producción de **calefacción y refrigeración por circuito hidráulico**. (Para más información, consulte la sección de City Multi).

PWFY-P100VM-E-BU • PWFY-EP100VM-E1/2-AU

MODELO		PWFY-P100VM-E-BU	PWFY-EP100VM-E1-AU	PWFY-EP100VM-E2-AU
Unidad interior		--	--	--
Válvula Solenoide		--	--	Incluida
Tipo ud. Exterior City Multi conectable		PURY / PQRY (YNW, YLM, YJM, YHM)	PURY (YNW, YLM) / PQRY (YHM, YLM)	PUHY (YNW, YKB, YLM, YHM) / PQHY (YHM, YLM)
Refrigeración	Capacidad	kW	--	11,2
	Consumo	kW	--	0,015
	Rango T° entrada agua	--	--	10°C ~ 35°C
Calefacción	Capacidad	kW	12,5	12,5
	Consumo	kW	2,48	0,015
	Rango T° entrada agua	10°C ~ 70°C	10°C ~ 40°C	10°C ~ 40°C
Alimentación eléctrica		1F, 220/230/240V, 50/60Hz	1F, 220/230/240V, 50/60Hz	1F, 220/230/240V, 50/60Hz
Intensidad refrigeración/calefacción		A	-- / 11,2	0,065 / 0,065
Nivel sonoro		dB(A)	44	29
Diámetro tuberías líquido/gas		mm	9,52 / 15,88	9,52 / 15,88
Diámetro tuberías agua entrada/salida		mm	Roscada 3/4"	Roscada 3/4"
Dimensiones unidad interior		mm	800 x 450 x 300	800 x 450 x 300
Dimensiones kit válvula solenoide		mm	--	--
Peso neto Unidad Interior / Kit válvula solenoide		kg	59	33
PVR		5.948 €	1.777 €	3.187 €

* Consultar con el Departamento Técnico. I Los modelos -AU incluyen interruptor de flujo. El modelo -BU no incluye interruptor de flujo.

La unidad PWFY-P100VM-E-BU contiene un pequeño circuito frigorífico hermético en cascada con 1,1 kg de refrigerante R134A (PCA = 1430; TCO₂ eq = 1,6)

Descripción	Aplicable a	Modelo	PVR
MANDOS Y CONTROL			
Mando inalámbrico	FTC4 ~ FTC6	PAR-WT50R-E	80 €
Receptor inalámbrico	FTC4 ~ FTC6	PAR-WR51R-E	85 €
Adaptador WiFi	FTC4 ~ FTC6	MAC-567IF-E	99 €
Interfaz Modbus	FTC4 ~ FTC6	MELCOBEMS MINI (A1M)	200 €
Adaptador KNX para Ecodan	FTC4 ~ FTC6	KLIC-MITTE	360 €
SONDAS DE TEMPERATURA			
Sonda de ambiente remota	FTC2(BR) / FTC4 ~ FTC6	PAC-SE41TS-E	60 €
Sonda temperatura para control de zonas	FTC2(BR) / FTC4 ~ FTC6	PAC-TH011-E	57 €
Sonda caldera o tanque de inercia (5m) (GenD)	FTC2BR / FTC6	PAC-TH012HT-E	72 €
Sonda caldera o tanque de inercia (30m) (GenD)	FTC2BR / FTC6	PAC-TH012HTL-E	149 €
Sonda para tanque ACS (5m) (GenD)	FTC2BR / FTC6	PAC-TH011TK2-E	31 €
Sonda para tanque ACS (30m) (GenD)	FTC2BR / FTC6	PAC-TH011TKL2-E	93 €
Sonda para fuentes de calor auxiliares (GenC)	FTC2 / FTC4 ~ FTC5	PAC-TH011HT-E	72 €
Sondas para tanques de ACS (5m) (GenC)	FTC2 / FTC4 ~ FTC5	PAC-TH011TK-E	31 €
Sondas para tanques de ACS (30m) (GenC)	FTC2 / FTC4 ~ FTC5	PAC-TH011TKL-E	93 €
OPCIONALES PARA UNIDADES EXTERIORES			
Deflector salida aire (Exteriores chasis HA)	Chasis HA	PAC-SG59SG-E	114 €
Deflector salida aire (Exteriores chasis KA, AA)	Chasis KA, AA	PAC-SH96SG-E	114 €
Deflector salida aire (Exteriores SUZ)	SUZ-SWM	MAC-886SG-E	249 €
Guía protección viento (Exteriores chasis HA)	Chasis HA	PAC-SH63AG-E	254 €
Guía protección viento (Exteriores chasis KA, AA)	Chasis KA, AA	PAC-SH95AG-E	254 €
Acople para PAC-SH96SG/95AG-E (Exteriores chasis AA)	Chasis AA	PAC-SJ82AT-E	163 €
Bandeja drenaje centralizada		PAC-SG64DP-E	254 €
Tapones/guía drenaje (Exteriores chasis AA, HA)	Chasis HA, AA	PAC-SG61DS-E	34 €
Herramienta de monitorización y diagnóstico		PAC-SK52ST	86 €
Tratamiento Blygold	SUZ-SWM	ATW-BLY-SUZ	A consultar
Tratamiento Blygold	Chasis AA	ATW-BLY-AA	A consultar
Tratamiento Blygold	Chasis de 2 ventiladores	ATW-BLY-2VN	A consultar
Tratamiento Blygold	Chasis HA de 1 ventilador	ATW-BLY-VHA	A consultar
INTERFACES FTC			
Interfaz FTC6	Exteriores ECODAN	PAC-IF071B-E	1.112 €
Interfaz FTC esclava para conexión en cascada	Exteriores ECODAN + FTC5/6	PAC-SIF051B-E	611 €
Interfaz FTC2BR	Exteriores ECODAN	PAC-IF033B-E	850 €
COMPONENTES HIDRÓNICOS			
Depósito de ACS de 300L		ATW-ACS-WPS300	1.390 €
Depósito de ACS de 400L		ATW-ACS-WPS400	1.580 €
Depósito de ACS de 500L		ATW-ACS-WPS500	1.790 €
Válvula de tres vías	Unidades exteriores (Índice <= 120)	ATW-VAL-USV20	132 €
Válvula de tres vías	Unidades exteriores (Índice >= 140)	ATW-VAL-USV32	249 €
Tanque de inercia 100L, montable en pared		ATW-BUF-PS100	515 €
Tanque de inercia 200L		ATW-BUF-PS200	580 €
OPCIONALES PARA ECODAN POWER+			
Mando para CAHV, CRHV, PWFY	CAHV, CRHV, PWFY	PAR-W21MAA	263 €
Mando para QAHV	QAHV	PAR-W31MAA	263 €
Sonda de temperatura de agua con cable de 20m	CAHV, CRHV, QAHV	TW-TH16-E	480 €
Kit de circuito secundario QAHV (Sonda + Caudalímetro)	QAHV	Q-1SCK	780 €

Gama Doméstica

Tenemos el ambiente que quieres para tu hogar



En la búsqueda de proporcionar el mayor confort, nuestra gama doméstica está pensada para adaptarse a las necesidades de todas las personas.



Altas prestaciones y diseño

Serie **MSZ-LN Kirigamine Style**

La **MSZ-LN Kirigamine Style**, es la unidad más avanzada de Mitsubishi Electric que ofrece las más altas prestaciones y un diseño revolucionario para los más exigentes.



El aire del buen gusto por el diseño

Serie **MSZ-EF Kirigamine Zen**

La **MSZ-EF Kirigamine Zen**, por su parte, representa la expresión por el buen gusto y la estética gracias a su diseño sobrio y elegante.



Un paso más en eficiencia

Serie **MSZ-AP**

La **MSZ-AP**, pensada para los consumidores más exigentes, ofrece la máxima eficiencia energética A+++, mínimo nivel sonoro de tan solo 19dB y diseño súper compacto.



La solución más inteligente

Serie **MSZ-BT**

La **MSZ-BT** se une a la gama de Mitsubishi Electric con el mejor equilibrio entre prestaciones y buen precio. Eficiencia energética A++, nivel sonoro de 19dB y control WiFi incluido.



Tecnología a tu alcance

Serie **MSZ-HR/HJ**

La calidad es un derecho de todos. Los modelos **MSZ-HR/HJ** tienen una etiqueta energética de hasta A++ y prestaciones a la altura de tus exigencias pero con un precio al alcance de cualquier presupuesto.

Serie **MLZ-KP**



Discreción para un confort total

Serie **MFZ-KT**

NOVEDAD



Se adapta a cualquier espacio



Elige el aire acondicionado que se adapta a cualquier necesidad

Aspectos a tener en cuenta



La Fiabilidad y Durabilidad de la marca

Confía en una marca fiable para ahorrarte molestias y reparaciones.



El Ahorro energético

Elige un equipo con eficiencia energética entre A+ y A+++ para ahorrar en la factura de la luz.



La Salud

El aire acondicionado puede cuidar de tu salud ya que filtra la contaminación y elementos alérgenos del ambiente.



El Silencio

Un aire acondicionado silencioso ayuda a disfrutar de un descanso completo por la noche.



El Control

Un mayor control sobre tu equipo de aire acondicionado permite personalizar su funcionamiento a tu gusto para proporcionar el máximo confort posible.



Su Diseño

Un diseño elegante y compacto ayuda a disfrutar del aire acondicionado sin perjudicar la decoración del hogar.



El Precio

Al considerar el precio de cada modelo de aire acondicionado debemos pensar en el uso que le daremos a largo plazo. Lo barato, a veces, puede salir caro si no se ajusta perfectamente a nuestras necesidades.

Qué te ofrecemos desde Mitsubishi Electric



Ofrecemos una garantía de dos años

(tres años para el compresor) para que estés tranquilo. Además, la fiabilidad de saber que todos nuestros equipos son sometidos a un estricto control de calidad.

Una amplia gama de producto.

Una gama de producto completa y con la máxima eficiencia energética para adaptarnos a tus exigencias, sean cuales sean.



¡Ahórrate las obras al cambiar tu aire acondicionado!

La exclusiva tecnología Replace permite sustituir tu equipo de aire acondicionado obsoleto sin necesidad de cambiar tuberías.

Las prestaciones más avanzadas del mercado.

Nuestros equipos incluyen las prestaciones tecnológicas más avanzadas para garantizar el bienestar de las personas.



Gama Doméstica

Nuevo gas refrigerante R32



El nuevo refrigerante R32, un beneficio para todos

El gas refrigerante R32 supone un beneficio muy directo sobre el cambio climático: su PCA (Potencial de Calentamiento Atmosférico) es 675 (un 67% inferior al PCA del R410A) y, por tanto, tiene un menor impacto sobre la capa de ozono.

Desde Mitsubishi Electric, siguiendo nuestra visión corporativa "Changes for The Better" innovamos para ofrecer la más avanzada tecnología en beneficio de todas las personas y cuidando del medio ambiente.

Propiedades del gas R32

El gas refrigerante R32 supone un beneficio muy directo sobre el cambio climático: su PCA (Potencial de Calentamiento Atmosférico) es 675 (un 67% inferior al PCA del R410A) y, por tanto, tiene un menor impacto sobre la capa de ozono.

Además, algunas de sus características son:

- Es un gas puro. De hecho el R410A se compone de un 50% de R32.
- Es un gas más eficiente y con mayor capacidad de refrigeración que el R410A.
- Tiene una presión de trabajo similar al R410A por lo que puede utilizar tuberías del mismo grosor.
- Para una misma instalación requiere menor carga de refrigerante.

Cómo identificar el gas refrigerante de cada unidad

Para facilitar la identificación del gas refrigerante de cada equipo, en la parte superior de cada página se marcará el gas de los equipos mostrados asociando el color verde al R32 y el azul al R410A.



Gama completa en R32

Desde Mitsubishi Electric ponemos a tu disposición una gama completa tanto con refrigerante R32 como con refrigerante R410A para modelos 1x1 o sistemas multisplit.

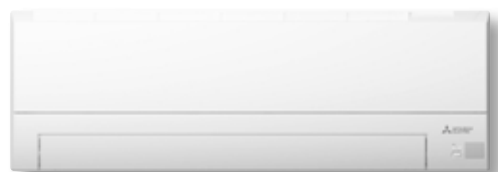



Serie MSZ-LN Kirigamine Style



Serie MSZ-EF Kirigamine Zen





Gama Doméstica

Resumen de Gama



Serie MSZ-AP



Serie MSZ-BT NOVEDAD

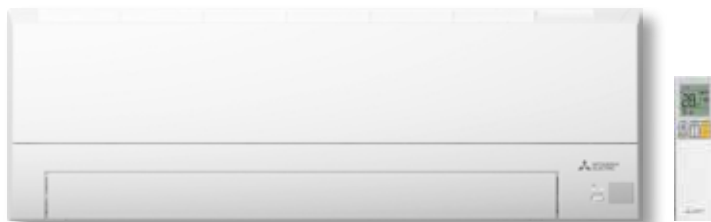

Serie MSZ-HR





Unidades Split 1x1 I Multi Split



CAPACIDADES

SISTEMA 1x1

	25/35/50/60	25/35/42/50	20/25/35/42/50/60/71	20/25/35/50	25/35/42/50/60/71	
--	-------------	-------------	----------------------	-------------	-------------------	--

SISTEMA MULTI SPLIT (R410A)

5X1 MXZ- E

MXZ-5E102VA	25/35	18/22/25/35/42/50	15/20/25/35/42/50			
-------------	-------	-------------------	-------------------	--	--	--

6X1 MXZ-D

MXZ-6D122VA	25/35	18/22/25/35/42/50	15/20/25/35/42/50			
-------------	-------	-------------------	-------------------	--	--	--

SISTEMA MULTI SPLIT (R-32)

2X1 MXZ-F

MXZ-2F33VF	18/25	18/22/25	15/20/25	20/25		
MXZ-2F42VF	18/25/35	18/22/25/35	15/20/25/35	20/25/35		
MXZ-2F53VF	18/25/35	18/22/25/35/42/50	15/20/25/35/42/50	20/25/35		

3X1 MXZ-F

MXZ-3F54VF	18/25/35/50	18/22/25/35/42/50	15/20/25/35/42/50	20/25/35		
MXZ-3F68VF	18/25/35/50	18/22/25/35/42/50	15/20/25/35/42/50/60	20/25/35		

4X1 MXZ-F

MXZ-4F72VF	18/25/35/50	18/22/25/35/42/50	15/20/25/35/42/50/60	20/25/35		
MXZ-4F80VF	18/25/35/50	18/22/25/35/42/50	15/20/25/35/42/50/60	20/25/35		
MXZ-4F83VF	18/25/35/50	18/22/25/35/42/50	15/20/25/35/42/50/60/71	20/25/35		

5X1 MXZ-F

MXZ-5F102VF	18/25/35/50	18/22/25/35/42/50	15/20/25/35/42/50/60/71	20/25/35		
-------------	-------------	-------------------	-------------------------	----------	--	--

6X1 MXZ-F

MXZ-6F122VF	18/25/35/50	18/22/25/35/42/50	15/20/25/35/42/50/60/71	20/25/35		
-------------	-------------	-------------------	-------------------------	----------	--	--

MXZ-HA

MXZ-2HA40VF					25/35	
MXZ-2HA50VF					25/35/42/50	
MXZ-3HA50VF					25/35/42/50	



Gama Doméstica

Mapa de Gama



MSZ-HJ
PARED



MFZ-KT⁽²⁾
SUELO



SEZ-M⁽³⁾
CONDUCTO



PEAD-MJA⁽⁴⁾**
CONDUCTO



SLZ-M
CASSETTE



MLZ-KP
CASSETTE



PLA-MEA**
CASSETTE



PCA-MKA**
TECHO

CAPACIDADES

60 / 71	25/35/50							
		25/35/50/60/71	50/60/71	25/35/50	25/35/50	50/60/71	50/60/71	
		25/35/50/60/71	50/60/71	25/35/50	25/35/50	50/60/71	50/60/71	
	25	25		15/25	25			
	25/35	25/35		15/25/35	25/35			
	25/35	25/35		15/25/35	25/35			
	25/35/50	25/35/50	50	15/25/35/50	25/35/50		50	
	25/35/50	25/35/50/60	50	15/25/35/50	25/35/50		50/60	
	25/35/50	25/35/50/60	50	15/25/35/50	25/35/50		50/60	
	25/35/50	25/35/50/60	50	15/25/35/50	25/35/50		50/60	
	25/35/50	25/35/50/60/71		15/25/35/50	25/35/50			
	25/35/50	25/35/50/60/71		15/25/35/50	25/35/50			
	25/35/50	25/35/50/60/71		15/25/35/50	25/35/50			

NOTAS: (1) Unidades interiores MSZ-HR solo compatibles con unidades exteriores MXZ-HA. En determinadas combinaciones puede ser necesaria una carga adicional de refrigerante. (2) Para conectar unidades MFZ-KJ puede requerir carga adicional de refrigerante. Al conectar una unidad interior MFZ-KJ a una unidad exterior MXZ-2D33, la segunda unidad interior deberá ser de un modelo diferente. Consulte el manual de instalación. (3) SEZ-M25 no es compatible en el caso de que la suma de capacidades de las interiores sea igual a la capacidad de la exterior. (4) Las unidades interiores PEAD-M SOLO pueden conectarse a las MXZ cuando la suma total del amperaje de las unidades interiores es igual a 3A o menos.



Sistemas 1x1

Gracias al aire acondicionado de Mitsubishi Electric, toda la familia puede disfrutar del mayor confort en el hogar. Los sistemas 1x1 incluyen las prestaciones tecnológicas más avanzadas para garantizar el bienestar de las personas. Entre ellas se encuentran, por ejemplo, el innovador 3D I-See Sensor (serie MSZ-LN), que detecta la temperatura de las personas y memoriza las zonas más frecuentadas para reajustar el flujo de aire, potentes sistemas de filtrado del aire o modos silenciosos que reducen el nivel sonoro de la unidad a la mínima expresión.

Además, los excelentes rendimientos de estos equipos ayudan a ahorrar energía y dinero. Porque en Mitsubishi Electric tenemos un doble compromiso: proporcionarte el máximo bienestar y desarrollar tecnologías sostenibles con el medio ambiente.



Filtro Anti-Alérgeno y Purificador

El filtro ionizado con partículas de plata captura las bacterias, el polen y otros alérgenos presentes en el ambiente y los neutraliza. Este filtro se incluye en la serie HR.

*Excepto HJ

Filtro Purificador de Aire

El Filtro Purificador de Aire contiene partículas de platino-cerámica que mejoran las funciones de limpieza del aire. Gracias a su superficie ondulada aumenta el área del filtro, que implica una mejor captura del polvo y de los olores. Este filtro se incluye en toda la serie MSZ-AP, MSZ-EF, MSZ-BT, MFZ-KT y MLZ-KP.

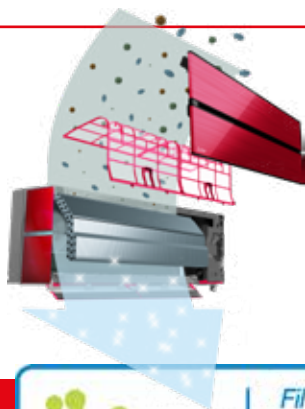

Filtro **Plasma Quad Plus**

Los filtros Plasma Quad (MSZ-FH) y Plasma Quad Plus (MSZ-LN), son los primeros filtros que podrían contribuir a mejorar la calidad de vida de las personas con alergia respiratoria ya que han demostrado su alta efectividad eliminando los alérgenos del aire.



Filtro **Plasma Quad Plus**

REDUCE HASTA EL **97%** LA EXPOSICIÓN A PARTÍCULAS ALERGÉNICAS, VIRUS Y BACTERIAS, LO QUE PUEDE CONTRIBUIR A CONTROLAR LOS SÍNTOMAS DE ALERGIA.

¿QUÉ ES LA SEIAC?

Fundada en 1948, la SEIAC es la sociedad de referencia en España en el sector de la alergología. Busca la excelencia profesional de sus asociados en beneficio de las personas que padecen enfermedades alérgicas y relacionadas.

La SEIAC promueve la realización de proyectos científicos de investigación en el campo de la alergología, concede becas de investigación, organiza reuniones científicas de muy alto nivel y colabora con la organización de actividades para pacientes.

Mensaje avalado por SEIAC

VIRUS Y BACTERIAS

Neutraliza el **99%** de bacterias, virus y moho.



ALÉRGENOS

Elimina el **98%** de elementos alérgenos como el polen.



CONTAMINANTES

Captura el **99,7%** de ácaros y polvo y el **99%** de partículas en suspensión de menos de 2,5 micras (PM2,5).



OLORES

Elimina olores.



Plasma Quad Plus es capaz de neutralizar los principales contaminantes del aire, como polvo bacterias, virus, moho, ácaros, pelos de mascota, elementos alérgenos y otras partículas nocivas, gracias a su alta tecnología de filtrado.



Gama Doméstica Sistemas 1x1



Control Remoto con Programador Semanal

Todos los modelos (excepto la serie y HR) vienen equipados con la función de temporizador semanal a través de un control remoto de muy fácil funcionamiento.

Además, permite seleccionar un patrón de funcionamiento óptimo tanto para el encendido/apagado de los equipos como para subir/ bajar las temperaturas automáticamente en distintos momentos del día/semana. De esta manera, se mejora el confort de la estancia y se reducen los niveles de consumo.

Con un teclado donde se incluye un acceso rápido a las funciones principales como el i-save, el temporizador o el modo brisa natural entre otras, el control remoto es de fácil manejo y permite un control total del aire acondicionado.



Ajustes del Temporizador semanal

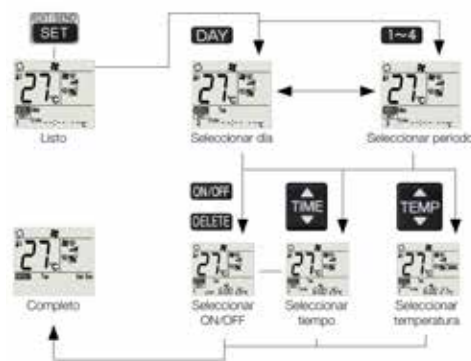

Pioneros en conexión a sistemas domóticos. Integración absoluta con los principales sistemas del mercado.

Todos los equipos de Mitsubishi Electric disponen de vías de comunicación bidireccionales que facilitan su integración con sistemas estándar así como con soluciones particulares.

Más información en el apartado de MELANS.



MELCloud™ Tu aire va contigo.

¡Controla tu aire acondicionado desde tu Smartphone!

La interfaz WiFi MAC-567 IF-E es un dispositivo que se conecta en el puerto CN105 de las unidades de doméstico y Mr. Slim y permite controlar el equipo de aire acondicionado a través de internet mediante la aplicación MELCloud.

Gracias a la interfaz la señal del aire acondicionado es enviada a internet mediante el router WiFi que tenemos en casa y, desde internet, se recoge en el servidor MELCloud que permite el control a través de cualquier Smartphone, Tablet e incluso desde el ordenador conectado a internet.

¿Qué es MELCloud™?

MELCloud™ es el nuevo servicio de Mitsubishi Electric que te permite controlar tus equipos de aire acondicionado desde tu smartphone, tablet o PC.

¿Cómo puedo instalar MELCloud™?

Para utilizar **MELCloud™** es necesario disponer de un equipo Mitsubishi Electric conectado al **adaptador Wi-Fi MAC-567IF-E** y disponer de un router con conexión WPS y **conexión a Internet** con cobertura de red suficiente hasta la unidad interior.



Wi-Fi Interface
MAC-567IF-E



¿Dónde puedo descargarme la aplicación MELCloud™?

Descarga la aplicación gratuita desde la tienda de Android (Google Play), desde la tienda de Apple (App Store) o desde la tienda de Windows Store y **controla tu equipo de aire acondicionado.**

¡Descárgate la app MELCloud™!



Para instalar el MAC-567IF-E es necesario disponer de un router con conectividad a través de WPS y que sea compatible con los protocolos de seguridad WPA2 o WPA2 Mixto.
Para más información consulta el manual de usuario o visita: www.mitsubishielectric.es/aire-acondicionado o www.MELCloud.com



Serie MSZ-LN

 KIRIGAMINE
Style

Su revolucionario diseño de panel plano con acabado brillante junto con la más alta tecnología, que permiten alcanzar unos niveles de eficiencia jamás ofrecidos por un aire acondicionado, hacen de la MSZ-LN la unidad más avanzada del mercado.

Además, su bajo nivel sonoro de tan solo 19dB y su potente filtro Plasma Quad Plus (capaz de eliminar el polen, virus, bacterias, hongos, polvo e incluso partículas inferiores a $2,5\mu$) aseguran el máximo confort en todo momento.



La más alta eficiencia energética

Gracias a las mejoras en la tecnología del compresor, la nueva MSZ-LN es capaz de ofrecer la máxima eficiencia tanto en frío como en calor. De esta manera, se consigue la unidad más eficiente situándose en la máxima clasificación energética A+++.

Control Wi-Fi integrado

El control a través del sistema MELCloud que permite controlar el aire acondicionado a través de cualquier Smartphone, Tablet o PC viene incorporado de serie. Como novedad, se ha mejorado el tiempo de respuesta, consiguiendo una respuesta totalmente inmediata. Además, se puede acceder a la información del consumo eléctrico a través de la App para tener el control total de tu aire.

Diseño innovador y elegante

La unidad interior MSZ-LN cuenta con un diseño de panel plano, limpio y de líneas rectas perfecta para armonizar con cualquier estilo de decoración. Además, está disponible en 4 acabados diferentes: blanco, blanco perla, negro onyx y rojo rubí.

Filtro de aire Plasma Quad Plus

El sistema de filtros incorporado en la serie MSZ-LN ofrece una elevada efectividad en la eliminación de agentes contaminantes en aire siendo ideal para personas con problemas respiratorios, con hijos pequeños y/o que valoren ambientes saludables y libres de impurezas. Por este motivo, la Sociedad Española de Alergología e Inmunología Clínica (SEaic) afirma que:

 sociedad española de alergología e inmunología clínica	Filtro Plasma Quad Plus REDUCE HASTA EL 97% LA EXPOSICIÓN A PARTÍCULAS ALERGÉNICAS, VIRUS Y BACTERIAS, LO QUE PUEDE CONTRIBUIR A CONTROLAR LOS SÍNTOMAS DE ALERGIA.
---	---

3D i-see Sensor

El 3D i-see Sensor mide la temperatura de la estancia en 3 dimensiones para redirigir el aire hacia donde detecte desequilibrios. Este análisis es tan preciso que detecta la temperatura de ventanas exteriores e incluso de las personas. Gracias a esto, se consigue homogeneizar la temperatura lo que permite mejorar el confort reduciendo el consumo eléctrico al climatizar únicamente donde es necesario. Además, gracias a las últimas mejoras, es capaz de memorizar aquellas "zonas críticas" para ajustar automáticamente el flujo de aire asegurando el máximo confort en todo momento.



PRESTACIONES



MODELO			MSZ-LN25VG	MSZ-LN35VG	MSZ-LN50VG	MSZ-LN60VG
Unidad interior			MSZ-LN25VG	MSZ-LN35VG	MSZ-LN50VG	MSZ-LN60VG
Unidad exterior			MUZ-LN25VG	MUZ-LN35VG	MUZ-LN50VG	MUZ-LN60VG
Capacidad	Frío Nominal (Mín-Máx)	kW	2,5 (1-3,5)	3,5 (0,8-4)	5,0 (1-6)	6,1 (1,4-6,9)
	Calor Nominal (Mín-Máx)	kW	3,2 (0,8-5,4)	4,0 (1-6,3)	6,0 (1-8,2)	6,8 (1,8-9,3)
	kCal/h (frío)	kCal/h	2.150	3.010	4.300	5.246
	kCal/h (calor)	kCal/h	2.752	3.440	5.160	5.848
Consumo Nominal	Frío	kW	0,485	0,82	1,38	1,79
	Calor	kW	0,58	0,8	1,48	1,81
Consumo eléctrico anual*	Frío	kWh/año	83	128	205	285
	Calor (zona climática intermedia)	kWh/año	794	974	1.369	1.826
	Calor (Zona climática cálida)	kWh/año	358	412	602	779
Carga de diseño (Pdesign)	Frío	kW	2,5	3,5	5,0	6,1
	Calor (-10°C)	kW	3,0	3,6	4,5	6,0
Coeficiente energético*	EER / COP		5,15 / 5,52	4,27 / 5,00	3,62 / 4,05	3,41 / 3,76
	SEER (Etiqueta)		10,5 (A+++)	9,5 (A+++)	8,5 (A+++)	7,5 (A++)
	SCOP (Etiqueta) Zona climática intermedia		5,2 (A+++)	5,1 (A+++)	4,6 (A++)	4,6 (A++)
	SCOP (Etiqueta) Zona climática cálida		6,6 (A+++)	6,7 (A+++)	5,8 (A+++)	5,9 (A+++)
Unidad Interior	Caudal de aire (Silencio / Baja / Media / Alta / Máxima)	m³/min	4,3 / 5,8 / 7,1 / 8,8 / 11,9	4,3 / 5,8 / 7,1 / 8,8 / 12,8	5,7 / 7,6 / 8,9 / 10,6 / 13,9	7,1 / 8,8 / 10,6 / 12,7 / 15,7
	Nivel sonoro (Silencio / Baja / Media / Alta / Máxima)	dB(A)	19 / 23 / 29 / 36 / 42	19 / 24 / 29 / 36 / 43	27 / 31 / 35 / 39 / 46	29 / 37 / 41 / 45 / 49
	Potencia sonora	dB(A)	58	58	60	65
	Dimensiones alto x ancho x fondo	mm	307 x 890 x 233	307 x 890 x 233	307 x 890 x 233	307 x 890 x 233
	Peso	kg	15,5	15,5	15,5	15,5
	Caudal de aire	m³/min	31,4	31,4	40	50,1
	Nivel sonoro	dB(A)	46	49	51	55
Unidad Exterior	Potencia sonora	dB(A)	60	61	64	65
	Dimensiones alto x ancho x fondo	mm	550 x 800 x 285	550 x 800 x 285	714 x 800 x 285	880 x 840 x 330
	Peso	kg	35	35	40	55
	Refrigerante R32	Pre-carga kg / PCA / TCO ₂ eq	1 / 675 / 0,68	1 / 675 / 0,68	1,25 / 675 / 0,84	1,45 / 675 / 0,98
	Tensión/Fases - Intensidad Máxima	V/F - A	230/1 - 7,1	230/1 - 9,9	230/1 - 13,9	230/1 - 15,2
Diám. tuberías líquido/gas	mm	6,35 / 9,52	6,35 / 9,52	6,35 / 9,52	6,35 / 12,7	
Long. Máx. tubería vert/total	m	12 / 20	12 / 20	15 / 30	15 / 30	
Rango de operación	Tª exterior para refrigeración	°C	-10 ~ +46	-10 ~ +46	-10 ~ +46	-10 ~ +46
	Tª exterior para calefacción	°C	-15 ~ +24	-15 ~ +24	-15 ~ +24	-15 ~ +24
PVR	Unidad interior Blanca (MSZ-LN##VGW)		745 €	815 €	1.115 €	1.285 €
	Unidad interior Blanco Perla (MSZ-LN##VGV)		895 €	965 €	1.265 €	1.435 €
	Unidad interior Negro Onyx (MSZ-LN##VGB)		895 €	965 €	1.265 €	1.435 €
	Unidad interior Rojo Rubí (MSZ-LN##VGR)		895 €	965 €	1.265 €	1.435 €
	Unidad exterior		814 €	954 €	1.454 €	1.464 €
	Set Blanca (MSZ-LN##VGW)		1.559 €	1.769 €	2.569 €	2.749 €
	Set Blanco Perla (MSZ-LN##VGV)		1.709 €	1.919 €	2.719 €	2.899 €
	Set Negro Onyx (MSZ-LN##VGB)		1.709 €	1.919 €	2.719 €	2.899 €
Set Rojo Rubí (MSZ-LN##VGR)		1.709 €	1.919 €	2.719 €	2.899 €	

*Consumo de energía, según los resultados obtenidos en ensayos estándar. El consumo de energía real depende de las condiciones de uso del aparato y del lugar en el que esté instalado. Rendimiento estacional según directiva ErP 626/2011/EU. Alimentación 230V/50Hz | Tipo de compresor: DC Twin Rotativo Inverter | La función de deshumidificación no funcionará cuando la temperatura en la habitación esté por debajo de los 13°C | Long. de tubería utilizada para cálculo de capacidad en condiciones nominales: 5m

OPCIONALES

INTERIOR		EXTERIOR	
MAC-093SS-E	Kit de limpieza conectable a aspiradora	MAC-882SG	Deflector de aire para MUZ-LN50
MAC-3010FT-E	Filtro anti-olor con catalizador de platino		
MAC-2390FT-E	Filtro purificador de aire de plata ionizada		
MAC-334IF	Interface de integración a M-NET		
MAC-397IF	Interface de integración con señales externas		
			178 €

Serie MSZ-EF

禪
KIRIGAMINE ZEN

La serie MSZ-EF Kirigamine Zen es la unidad más elegante de toda la gama. Su diseño de panel plano con acabado brillante la convierte en una unidad sobria y moderna que armoniza cualquier decoración. Está disponible en 3 colores, blanco, plata y negro, para poder realizar una instalación personalizada a los gustos de cada persona.

Además, su elevada eficiencia energética A+++ en frío, su bajo nivel sonoro de tan solo 19dB y su eficaz Filtro Purificador de Aire la convierten en una de las unidades más completas del mercado.

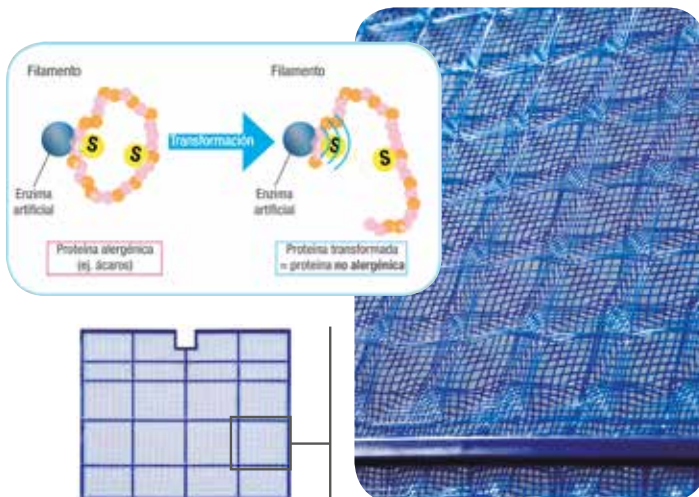

Filtro Purificador de Aire para garantizar un aire limpio

El filtro purificador contiene partículas de platino-cerámica que mejoran las funciones de limpieza del aire.

Gracias a su superficie ondulada se aumenta el área del filtro y se logra una mejor captura del polvo.

El filtro es tan eficaz que es capaz de capturar hasta las partículas nanoscópicas del olor.

MSZ-EF Kirigamine Zen, diseño sobrio y elegante en funcionamiento

La unidad interior Kirigamine Zen es extraordinariamente compacta incluso en funcionamiento. Mientras está en marcha el único cambio es el movimiento de las lamas, manteniendo su fino diseño en todo momento.



PRESTACIONES



Compatible con Alexa



reddot award 2018 winner



MSZ-EF25/35/42/50VG(K)



MUZ-EF25/35/42VG



MUZ-EF50VG

MODELO		MSZ-EF25VG(K)	MSZ-EF35VG(K)	MSZ-EF42VG(K)	MSZ-EF50VG(K)
Unidad interior		MSZ-EF25VG(K)	MSZ-EF35VG(K)	MSZ-EF42VG(K)	MSZ-EF50VG(K)
Unidad exterior		MUZ-EF25VG	MUZ-EF35VG	MUZ-EF42VG	MUZ-EF50VG
Capacidad	Frío Nominal (Mín-Máx)	kW 2,5 (0,9-3,4)	3,5 (1,1-4,0)	4,2 (0,9-4,6)	5 (1,4-5,4)
	Calor Nominal (Mín-Máx)	kW 3,2 (1,0-4,2)	4 (1,3-5,1)	5,4 (1,3-6,3)	5,8 (1,4-7,5)
	kCal/h (frío)	kCal/h 2.150	3.010	3.612	4.300
	kCal/h (calor)	kCal/h 2.752	3.440	4.644	4.988
Consumo Nominal	Frío	kW 0,54	0,91	1,2	1,54
	Calor	kW 0,70	0,95	1,455	1,56
Consumo eléctrico anual*	Frío	kWh/año 96	139	186	233
	Calor (zona climática intermedia)	kWh/año 713	882	1.151	1.304
	Calor (Zona climática cálida)	kWh/año 311	398	489	595
Carga de diseño (Pdesign)	Frío	kW 2,5	3,5	4,2	5,0
	Calor (-10°C)	kW 2,4	2,9	3,8	4,2
Coeficiente energético*	EER / COP	4,63 / 4,57	3,85 / 4,21	3,5 / 3,71	3,25 / 3,72
	SEER (Etiqueta)	9,1 (A+++)	8,8 (A+++)	7,9 (A++)	7,5 (A++)
	SCOP (Etiqueta) Zona climática intermedia	4,7 (A++)	4,6 (A++)	4,6 (A++)	4,5 (A+)
	SCOP (Etiqueta) Zona climática cálida	5,9 (A+++)	5,6 (A+++)	6 (A+++)	5,4 (A+++)
Unidad Interior	Caudal de aire (Silencio / Baja / Media / Alta / Máxima)	m³/min 4,0 / 4,6 / 6,3 / 8,3 / 10,5	4,0 / 4,6 / 6,3 / 8,3 / 10,5	5,8 / 6,6 / 7,7 / 8,9 / 11,2	5,8 / 6,8 / 7,9 / 9,2 / 11,3
	Nivel sonoro (Silencio / Baja / Media / Alta / Máxima)	dB(A) 19 / 23 / 29 / 36 / 42	21 / 24 / 30 / 36 / 42	28 / 31 / 35 / 39 / 42	30 / 33 / 36 / 40 / 43
	Potencia sonora	dB(A) 60	60	60	60
	Dimensiones alto x ancho x fondo	mm 299 x 885 x 195	299 x 885 x 195	299 x 885 x 195	299 x 885 x 195
	Peso	kg 11,5	11,5	11,5	11,5
Unidad Exterior	Caudal de aire	m³/min 27,8	34,3	32	40,2
	Nivel sonoro	dB(A) 47	49	50	52
	Potencia sonora	dB(A) 58	62	62	65
	Dimensiones alto x ancho x fondo	mm 550 x 800 x 285	550 x 800 x 285	550 x 800 x 285	714 x 800 x 285
	Peso	kg 31	34	35	40
Refrigerante R32	Pre-carga kg / PCA / TCO ₂ eq	0,62 / 675 / 0,42	0,74 / 675 / 0,50	0,74 / 675 / 0,50	1,05 / 675 / 0,71
Tensión/Fases - Intensidad Máxima	V/F - A	230/1 - 7,1	230/1 - 7,1	230/1 - 10,0	230/1 - 14
Diám. tuberías líquido/gas	mm	6,35 / 9,52	6,35 / 9,52	6,35 / 9,52	6,35 / 9,52
Long. Máx. tubería vert/total	m	12 / 20	12 / 20	12 / 20	15 / 30
Rango de operación	Tª exterior para refrigeración	°C -10 ~ +46	-10 ~ +46	-10 ~ +46	-10 ~ +46
	Tª exterior para calefacción	°C -15 ~ +24	-15 ~ +24	-15 ~ +24	-15 ~ +24
PVR	Unidad interior Blanca MSZ-EF##VG(K)-W	555 €	655 €	715 €	825 €
	Unidad interior Plata MSZ-EF##VG(K)-S	625 €	725 €	775 €	895 €
	Unidad interior Negra MSZ-EF##VG(K)-B	625 €	725 €	775 €	895 €
	Unidad exterior	700 €	730 €	1.080 €	1.280 €
	Set (interior + exterior) Blanca MSZ-EF##VG(K)-W	1.255 €	1.385 €	1.795 €	2.105 €
	Set (interior + exterior) Plata MSZ-EF##VG(K)-S	1.325 €	1.455 €	1.855 €	2.175 €
	Set (interior + exterior) Negra MSZ-EF##VG(K)-B	1.325 €	1.455 €	1.855 €	2.175 €

*Consumo de energía, según los resultados obtenidos en ensayos estándar. El consumo de energía real depende de las condiciones de uso del aparato y del lugar en el que esté instalado. Rendimiento estacional según directiva ErP 517/2014/EU. Alimentación 230V/50Hz | Tipo de compresor: DC Twin Rotativo Inverter | La función de deshumidificación no funcionará cuando la temperatura en la habitación esté por debajo de los 13°C | Long. de tubería utilizada para cálculo de capacidad en condiciones nominales: 5m | Para las unidades MSZ-EF con terminación VG se suministrará aparte el adaptador WiFi mediante el accesorio MAC-567IF-E, incluido en el precio. Modelos disponibles hasta finalizar existencias. | Las unidades MSZ-EF con terminación VGK incorporan el adaptador WiFi de serie dentro de la unidad interior. Consultar disponibilidad.

OPCIONALES

INTERIOR

MAC-2370FT-E	Filtro purificador de aire de plata ionizada	45 €
MAC-1300RC-E	Soporte de pared para mando inalámbrico	9 €
MAC-093SS-E	Kit de limpieza conectable a aspiradora	34 €
MAC-334IF	Interface de integración a M-NET	189 €
MAC-397IF	Interface de integración con señales externas	160 €

EXTERIOR

MAC-882SG	Deflector de aire para MUZ-EF50	178 €
MAC-889SG	Deflector de aire para MUZ-EF25-42	178 €

Serie MSZ-AP

La serie MSZ-AP destaca dentro de la nueva generación de equipos con refrigerante R32 por contar con la más alta clasificación A+++ en modo refrigeración y un diseño compacto que permite su instalación en cualquier estancia de la casa.

Además, cuenta con el filtro Purificador de Aire capaz de capturar pequeñas partículas de polvo y control WiFi incluido de serie.



Alta Eficiencia

Gracias a la introducción del nuevo gas refrigerante R32 la nueva MSZ-AP, cuenta con la más alta clasificación energética: A+++ en SEER y SCOP de A++.

Estos rangos de eficiencia aseguran el máximo rendimiento con el mínimo consumo eléctrico durante los días más calurosos.

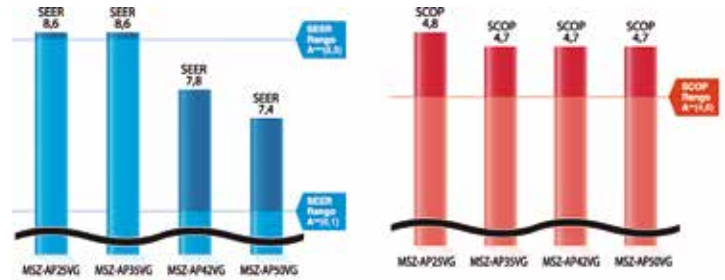

Diseño compacto

La nueva MSZ-AP también cuenta con un chasis súper reducido para las capacidades de 15 (disponible para sistemas Multisplit R32) y 20. Este tamaño tan reducido permite colocar las unidades interiores en espacios muy reducidos pasando totalmente desapercibidas.

En combinaciones 1x1, las capacidades 25/35/42/50 también cuentan con un diseño compacto de tan solo 219 mm de profundidad para adaptarse a cualquier tipo de instalación.

Control total de lama

La nueva MSZ-AP ofrece un control total de la lama a través del mando distancia asegurando la óptima climatización de cualquier rincón de la casa.

Permite el control de la oscilación de la lama de forma horizontal y vertical mejorando la distribución del flujo de aire y climatizando rápidamente cualquier estancia.

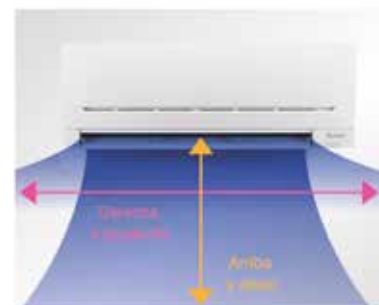
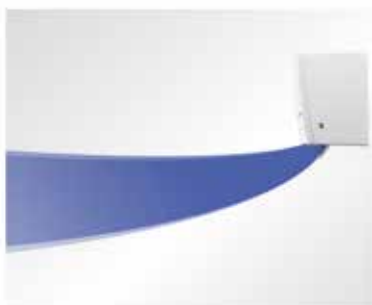

PRESTACIONES

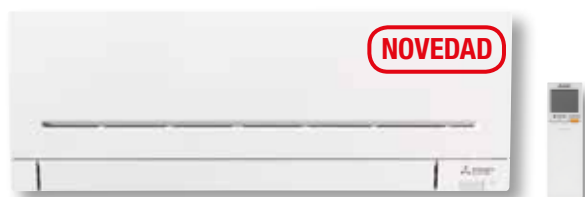

MSZ-AP20/25/35/42/50/60/71VG(K)



MUZ-AP20/25/35/42VG

MUZ-AP50/60VG

MUZ-AP71VG

MODELO		MSZ-AP20VG	MSZ-AP25VG(K)	MSZ-AP35VG(K)	MSZ-AP42VG(K)	MSZ-AP50VG(K)	MSZ-AP60VG(K)	MSZ-AP71VG(K)
Unidad interior		MSZ-AP20VG	MSZ-AP25VG(K)	MSZ-AP35VG(K)	MSZ-AP42VG(K)	MSZ-AP50VG(K)	MSZ-AP60VG(K)	MSZ-AP71VG(K)
Unidad exterior		MUZ-AP20VG	MUZ-AP25VG	MUZ-AP35VG	MUZ-AP42VG	MUZ-AP50VG	MUZ-AP60VG	MUZ-AP71VG
Capacidad	Frío Nominal (Mín-Máx)	kW 2,0 (0,6-2,7)	2,5 (0,9-3,4)	3,5 (1,1-3,8)	4,2 (0,9-4,5)	5 (1,4-5,4)	6,1 (1,4-7,3)	7,1 (2,0-8,7)
	Calor Nominal (Mín-Máx)	kW 2,5 (0,5-3,5)	3,2 (1,0-4,1)	4 (1,3-4,6)	5,4 (1,3-6,0)	5,8 (1,4-7,3)	6,8 (2,0-8,6)	8,1 (2,2-10,3)
	kCal/h (frío)	kCal/h 1.720	2.150	3.010	3.612	4.300	5.246	6.106
	kCal/h (calor)	kCal/h 2.150	2.752	3.440	4.644	4.988	5.848	6.966
Consumo Nominal	Frío	kW 0,46	0,6	0,99	1,3	1,55	1,59	2,01
	Calor	kW 0,6	0,78	1,03	1,49	1,6	1,67	2,12
Consumo eléctrico anual*	Frío	kWh/año 81	101	142	188	236	311	364
	Calor (zona climática intermedia)	kWh/año 766	698	862	1.120	1.250	1.489	2.204
	Calor (Zona climática cálida)	kWh/año 350	310	377	491	543	627	891
Carga de diseño (Pdesign)	Frío	kW 2,0	2,5	3,5	4,2	5,0	6,1	7,1
	Calor (-10°C)	kW 2,3	2,4	2,9	3,8	4,2	4,6	6,7
Coeficiente energético*	EER / COP	4,17 / 3,5	4,17 / 4,10	3,54 / 3,88	3,23 / 3,62	3,23 / 3,63	3,41 / 3,76	3,33 / 3,63
	SEER (Etiqueta)	8,6 (A+++)	8,6 (A+++)	8,6 (A+++)	7,8 (A++)	7,4 (A++)	7,4 (A++)	7,2 (A++)
	SCOP (Etiqueta) Zona climática intermedia	4,2 (A+)	4,8 (A++)	4,7 (A++)	4,7 (A++)	4,7 (A++)	4,6 (A++)	4,4 (A+)
	SCOP (Etiqueta) Zona climática cálida	5,2 (A+++)	5,8 (A+++)	5,9 (A+++)	5,9 (A+++)	5,9 (A+++)	5,5 (A+++)	5,8 (A+++)
Unidad Interior	Caudal de aire (Silencio / Baja / Media / Alta / Máxima)	m³/min 3,5 / 3,9 / 4,6 / 5,5 / 6,9	4,9 / 5,9 / 7,1 / 8,7 / 11,4	4,9 / 5,9 / 7,1 / 8,7 / 11,4	5,4 / 6,5 / 7,7 / 9,3 / 11,4	6,0 / 7,2 / 8,4 / 10,0 / 12,6	9,8 / 11,3 / 13,4 / 15,6 / 18,3	9,7 / 11,5 / 13,3 / 15,4 / 17,8
	Nivel sonoro (Silencio / Baja / Media / Alta / Máxima)	dB(A) 21 / 26 / 30 / 35 / 40	19 / 24 / 30 / 36 / 42	19 / 24 / 30 / 36 / 42	21 / 29 / 34 / 38 / 42	28 / 33 / 36 / 40 / 44	29 / 37 / 41 / 45 / 49	30 / 37 / 41 / 45 / 49
	Potencia sonora	dB(A) 60	57	57	57	58	65	65
	Dimensiones alto x ancho x fondo	mm 250 x 760 x 178	299 x 798 x 219	299 x 798 x 219	299 x 798 x 219	299 x 798 x 219	325 x 1.100 x 257	325 x 1.100 x 257
	Peso	kg 8,2	10,5	10,5	10,5	10,5	16	17
Unidad Exterior	Caudal de aire	m³/min 32,2	32,2	32,2	30,4	40,5	49,2	50,1
	Nivel sonoro	dB(A) 47	47	49	50	52	55	55
	Potencia sonora	dB(A) 58	59	61	61	64	65	65
	Dimensiones alto x ancho x fondo	mm 550 x 800 x 285	550 x 800 x 285	550 x 800 x 285	550 x 800 x 285	714 x 800 x 285	714 x 800 x 285	880 x 840 x 330
	Peso	kg 31	31	31	35	40	40	55
	Refrigerante R32	Pre-carga kg / FCA / TCO ₂ eq 0,45 / 675 / 0,30	0,55 / 675 / 0,37	0,55 / 675 / 0,37	0,70 / 675 / 0,47	1,00 / 675 / 0,68	1,45 / 675 / 0,98	1,55 / 675 / 1,05
Tensión/Fases - Intensidad Máxima	V/F - A	230/1 - 7,0	230/1 - 7,06	230/1 - 8,46	230/1 - 9,92	230/1 - 13,6	230/1 - 14,5	230/1 - 16,6
Diám. tuberías líquido/gas	mm	6,35 / 9,52	6,35 / 9,52	6,35 / 9,52	6,35 / 9,52	6,35 / 9,52	6,35 / 12,7	6,35 / 12,7
Long. Máx. tubería vert/total	m	12 / 20	12 / 20	12 / 20	12 / 20	12 / 20	15 / 30	15 / 30
Rango de operación	Tª exterior para refrigeración	°C -10 ~ +46	-10 ~ +46	-10 ~ +46	-10 ~ +46	-10 ~ +46	-10 ~ +46	-10 ~ +46
	Tª exterior para calefacción	°C -15 ~ +24	-15 ~ +24	-15 ~ +24	-15 ~ +24	-15 ~ +24	-15 ~ +24	-15 ~ +24
PVR	Unidad interior	495 €	515 €	535 €	655 €	805 €	895 €	975 €
	Unidad exterior	500 €	510 €	560 €	940 €	1.290 €	1.490 €	2.300 €
	Set (interior + exterior)	995 €	1.025 €	1.095 €	1.595 €	2.095 €	2.385 €	3.275 €

*Consumo de energía, según los resultados obtenidos en ensayos estándar. El consumo de energía real depende de las condiciones de uso del aparato y del lugar en el que esté instalado. Rendimiento estacional según directiva ErP 517/2014/EU. Alimentación 230V/50Hz | Long. de tubería utilizada para cálculo de capacidad en condiciones nominales: 5m. | Para las unidades MSZ-AP con terminación VG se suministrará aparte el adaptador WiFi mediante el accesorio MAC-567IF-E, incluido en el precio. Modelos disponibles hasta finalizar existencias (Excepto MSZ-AP20VG). | Las unidades MSZ-AP con terminación VGK incorporan el adaptador WiFi de serie dentro de la unidad interior. Consultar disponibilidad.

OPCIONALES

INTERIOR

MAC-2370FT-E	Filtro purificador de aire de plata ionizada	45 €
MAC-1300RC-E	Soporte de pared para mando inalámbrico	9 €

MAC-093SS-E	Kit de limpieza conectable a aspiradora	34 €
MAC-334IF	Interface de integración a M-NET	189 €
MAC-397IF	Interface de integración con señales externas	160 €

Serie MSZ-BT

La nueva serie MSZ-BT representa una solución de climatización inteligente por su excelente relación entre prestaciones y buen precio. Con una clasificación energética A+++, la MSZ-BT proporciona un funcionamiento altamente eficiente lo que se traduce en un bajo consumo eléctrico. Además, ofrece un alto nivel de confort a la hora de dormir con sus 19dB prácticamente inaudibles, control WiFi incorporado de serie y un filtro purificador de aire capaz de capturar polvo y olores del ambiente.



Máximo confort

La MSZ-BT ha sido desarrollada para ofrecer el máximo confort a la hora de dormir. Con un nivel sonoro de tan solo 19dB, se convierte en una unidad extremadamente silenciosa que ayuda a dormir plácidamente y sin molestias durante las calurosas noches de verano.

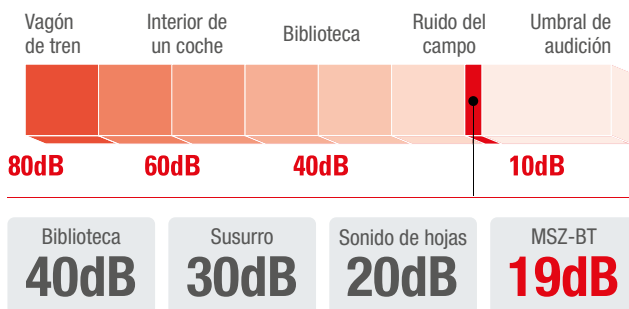

Control Wi-Fi incluido

Con la nueva MSZ-BT puedes controlar tu equipo de aire acondicionado en cualquier momento y desde cualquier lugar a través de tu smartphone, tablet o PC. El módulo Wi-Fi se encuentra insertado de origen dentro de la unidad interior favoreciendo la estética de la instalación.



Ahorro energético

La MSZ-BT adopta la última tecnología inverter de Mitsubishi Electric para proporcionar un funcionamiento más eficiente y una importante reducción del consumo de eléctrico, favoreciendo el cuidado del medio ambiente y el coste de electricidad.

Consumo eléctrico anual (Refrigeración)

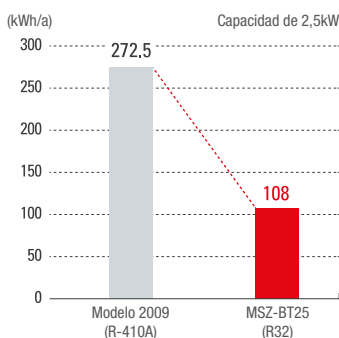

Nuevo Mando elegante y compacto

El nuevo control remoto de diseño elegante y compacto incorpora una pantalla grande de fácil lectura y una posición de los botones simple e intuitiva.



Modo nocturno

Cuando el modo nocturno se activa, el funcionamiento del aire acondicionado cambiará del siguiente modo para favorecer el descanso durante la noche:

- Reduce la intensidad del LED de la unidad interior para no generar molestias.
- Reduce el nivel sonoro de la unidad exterior en 3dB(A)
- Elimina el sonido "beep" del mando.

PRESTACIONES



Compatible con Alexa

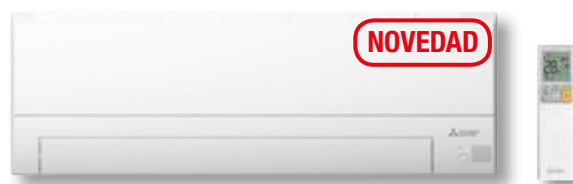

MSZ-BT20/25/35/50VGK



MUZ-BT20/25/35VG



MUZ-BT50VG

MODELO		MSZ-BT20VGK	MSZ-BT25VGK	MSZ-BT35VGK	MSZ-BT50VGK	
Unidad interior		MSZ-BT20VGK	MSZ-BT25VGK	MSZ-BT35VGK	MSZ-BT50VGK	
Unidad exterior		MUZ-BT20VG	MUZ-BT25VG	MUZ-BT35VG	MUZ-BT50VG	
Capacidad	Frío Nominal (Mín-Máx)	2,0 (0,5-2,9)	2,5 (0,5-3,0)	3,5 (0,9-3,5)	5,0 (1,3-5,0)	
	Calor Nominal (Mín-Máx)	2,5 (0,7-3,2)	3,15 (0,7-3,5)	3,6 (0,9-4,1)	5,4 (1,4-6,5)	
	kCal/h (frío)	1.720	2.150	3.010	4.300	
	kCal/h (calor)	2.150	2.709	3.096	4.644	
Consumo Nominal	Frío	0,45	0,7	1,24	2,05	
	Calor	0,55	0,75	0,930	1,55	
Consumo eléctrico anual*	Frío	86	108	180	265	
	Calor (zona climática intermedia)	487	577	727	1.209	
	Calor (Zona climática cálida)	234	268	304	543	
Carga de diseño (Pdesign)	Frío	2,0	2,5	3,5	5,0	
	Calor (-10°C)	1,5	1,9	2,4	3,8	
Coeficiente energético*	EER / COP	4,44 / 4,55	3,57 / 4,20	2,82 / 3,87	2,44 / 3,48	
	SEER (Etiqueta)	8,1 (A++)	8,1 (A++)	6,8 (A++)	6,6 (A++)	
	SCOP (Etiqueta) Zona climática intermedia	4,3 (A+)	4,6 (A++)	4,6 (A++)	4,4 (A+)	
	SCOP (Etiqueta) Zona climática cálida	5,3 (A+++)	5,7 (A+++)	5,9 (A+++)	5,4 (A+++)	
Unidad Interior	Caudal de aire (Baja / Media / Alta / Máxima)	4,2 / 5,2 / 6,8 / 8,7 / 10,9	4,2 / 5,2 / 6,8 / 8,7 / 10,9	4,2 / 5,2 / 6,8 / 8,7 / 13,2	6,3 / 7,6 / 9,0 / 11,0 / 13,2	
	Nivel sonoro (Baja / Media / Alta / Máxima)	19 / 22 / 30 / 37 / 43	19 / 22 / 30 / 37 / 43	19 / 22 / 31 / 38 / 46	29 / 33 / 36 / 40 / 46	
	Potencia sonora	57	57	60	60	
	Dimensiones alto x ancho x fondo	280 x 838 x 235	280 x 838 x 235	280 x 838 x 235	280 x 838 x 235	
	Peso	9	9	9	9	
	Caudal de aire	30,3	32,2	32,2	30,4	
Unidad Exterior	Nivel sonoro	50	50	52	50	
	Potencia sonora	63	63	64	64	
	Dimensiones alto x ancho x fondo	538 x 699 x 249	538 x 699 x 249	538 x 699 x 249	550 x 800 x 285	
	Peso	23	24	24	35	
	Refrigerante R32	Pre-carga kg / PCA / TCO ₂ eq	0,45 / 675 / 0,30	0,5 / 675 / 0,34	0,5 / 675 / 0,34	0,7 / 675 / 0,47
	Tensión/Fases - Intensidad Máxima	V/F - A	230/1 - 5,6	230/1 - 7,0	230/1 - 7,0	230/1 - 10,0
Diám. tuberías líquido/gas	mm	6,35 / 9,52	6,35 / 9,52	6,35 / 9,52	6,35 / 12,7	
Long. Máx. tubería vert/total	m	12 / 20	12 / 20	12 / 20	12 / 20	
Rango de operación	Tª exterior para refrigeración	°C	-10 ~ +46	-10 ~ +46	-10 ~ +46	
	Tª exterior para calefacción	°C	-15 ~ +24	-15 ~ +24	-15 ~ +24	
PVR	Unidad interior		410 €	425 €	455 €	745 €
	Unidad exterior		395 €	420 €	440 €	1.050 €
	Set (interior + exterior)		805 €	845 €	895 €	1.795 €

*Consumo de energía, según los resultados obtenidos en ensayos estándar. El consumo de energía real depende de las condiciones de uso del aparato y del lugar en el que esté instalado. Rendimiento estacional según directiva ErP 517/2014/EU. | Alimentación 230V/50Hz | Long. de tubería utilizada para cálculo de capacidad en condiciones nominales: 5m. | Consultar disponibilidad.

OPCIONALES

INTERIOR

MAC-093SS-E	Kit de limpieza conectable a aspiradora	34 €
MAC-2370FT-E	Filtro purificador de aire de plata ionizada	45 €
MAC-334IF	Interface de integración a M-NET	189 €
MAC-397IF	Interface de integración con señales externas	160 €

EXTERIOR

MAC-889SG	Deflector de aire para MUZ-BT50	178 €
MAC-883SG	Deflector de aire para MUZ-BT20~35	114 €

Serie MSZ-HR

La nueva serie MSZ-HR completa la nueva gama R32 de Mitsubishi Electric con el objetivo de cubrir el segmento de consumidores que buscan la máxima eficiencia y fiabilidad de Mitsubishi Electric al mejor precio.

La HR ofrece un muy bajo nivel sonoro de tan solo 21dB y una eficiencia de A++ que asegura el máximo rendimiento con un bajo consumo evitando sorpresas en la factura de la luz.



Excelente relación calidad-precio

Más eficiente y más respetuosa con el medio ambiente. La más avanzada tecnología japonesa de compresores Mitsubishi Electric permite ofrecer una clasificación energética de A++. Además, la baja carga de refrigerante necesaria y el bajo PCA del gas refrigerante R32 la hace más respetuosa con el medio ambiente.

Diseño limpio y cuidado

El panel frontal limpio y con una ligera ondulación le dan a la MSZ-HR un diseño personal y cuidado que le permite mimetizarse en cualquier espacio. Además, sus dimensiones súper compactas permiten una fácil y sencilla instalación en cualquier espacio.

Nuevo control remoto fácil e intuitivo al uso

El nuevo control remoto permite tener el máximo control de la unidad al alcance de tu mano de manera sencilla e intuitiva permitiendo adaptar la unidad a tus necesidades en todo momento.



Control remoto y control WiFi

La nueva serie MSZ-HR cuenta con un control remoto de diseño moderno que permite un fácil acceso a todas las funciones de control. Además, también es compatible con el control WiFi a través de MELCloud (requiere la interfaz MAC-567IF-E).

Modo Econo Cool

El modo Econo Cool es una función de control de temperatura inteligente que ajusta la cantidad de aire dirigido al cuerpo en función de la temperatura de salida del aire. De esta manera, la unidad puede reajustar la temperatura hasta 2°C sin pérdida de confort y mejorando un 20% la eficiencia energética.



PRESTACIONES



MSZ-HR 25/35/42/50/60/71

NOVEDAD



MUZ-HR25/35VF



MUZ-HR42/50VF 50VG



MUZ-HR60/71VF

MODELO		MSZ-HR25VF	MSZ-HR35VF	MSZ-HR42VF	MSZ-HR50VF	MSZ-HR60VF	MSZ-HR71VF
Unidad interior		MSZ-HR25VF	MSZ-HR35VF	MSZ-HR42VF	MSZ-HR50VF	MSZ-HR60VF	MSZ-HR71VF
Unidad exterior		MUZ-HR25VF	MUZ-HR35VF	MUZ-HR42VF	MUZ-HR50VF	MUZ-HR60VF	MUZ-HR71VF
Capacidad	Frío Nominal (Mín-Máx)	kW 2,5 (0,5-2,9)	3,4 (0,9-3,4)	4,2 (1,1-4,5)	5,0 (1,3-5,0)	6,1 (1,7-7,1)	7,1 (1,8-7,3)
	Calor Nominal (Mín-Máx)	kW 3,15 (0,5-3,5)	3,6 (0,9-3,7)	4,7 (0,9-5,4)	5,4 (1,4-6,5)	6,8 (1,5-8,5)	8,1 (1,5-9,0)
	kCal/h (frío)	kCal/h 2.150	2.924	3.612	4.300	5.246	6.106
	kCal/h (calor)	kCal/h 2.709	3.096	4.042	4.644	5.848	6.966
Consumo Nominal	Frío	kW 0,8	1,21	1,34	2,05	1,81	2,33
	Calor	kW 0,85	0,975	1,30	1,55	1,81	2,44
Consumo eléctrico anual*	Frío	kWh/año 141	191	226	269	296	441
	Calor (zona climática intermedia)	kWh/año 614	781	928	1.224	1.430	1.854
	Calor (Zona climática cálida)	kWh/año 289	344	427	558	674	813
Carga de diseño (Pdesign)	Frío	kW 2,5	3,4	4,2	5,0	6,1	7,1
	Calor (-10°C)	kW 1,9	2,4	2,9	3,8	4,6	5,4
Coeficiente energético*	EER / COP	3,13 / 3,71	2,81 / 3,69	3,13 / 3,62	2,44 / 3,48	3,37 / 3,76	3,05 / 3,32
	SEER (Etiqueta)	6,2 (A++)	6,2 (A++)	6,5 (A++)	6,5 (A++)	7,2 (A++)	7,0 (A++)
	SCOP (Etiqueta) Zona climática intermedia	4,2 (A+)	4,3 (A+)	4,3 (A+)	4,3 (A+)	4,5 (A+)	4,3 (A+)
	SCOP (Etiqueta) Zona climática cálida	5,3 (A+++)	5,2 (A+++)	5,2 (A+++)	5,2 (A+++)	5,4 (A+++)	5,2 (A+++)
Unidad Interior	Caudal de aire (Baja / Media / Alta / Máxima)	m³/min 3,6 / 5,4 / 7,2 / 9,7	3,6 / 5,6 / 7,8 / 11,7	6,0 / 8,7 / 10,8 / 13,1	6,4 / 8,7 / 11,2 / 13,1	10,4 / 12,6 / 15,4 / 19,6	10,4 / 12,6 / 15,4 / 19,6
	Nivel sonoro (Baja / Media / Alta / Máxima)	dB(A) 21 / 30 / 37 / 43	22 / 31 / 38 / 46	24 / 34 / 39 / 45	28 / 36 / 40 / 45	33 / 38 / 44 / 50	33 / 38 / 44 / 50
	Potencia sonora	dB(A) 57	60	60	60	65	65
	Dimensiones alto x ancho x fondo	mm 280 x 838 x 228	280 x 838 x 228	280 x 838 x 228	280 x 838 x 228	305 x 923 x 263	305 x 923 x 263
Unidad Exterior	Peso	kg 8,5	8,5	9	9	12,5	12,5
	Caudal de aire	m³/min 30,3	32,2	34,3	34,3	42,8	42,8
	Nivel sonoro	dB(A) 50	51	50	50	53	53
	Potencia sonora	dB(A) 63	64	64	64	65	66
	Dimensiones alto x ancho x fondo	mm 538 x 699 x 249	538 x 699 x 249	550 x 800 x 285	550 x 800 x 285	714 x 800 x 285	714 x 800 x 285
	Peso	kg 23	24	34	35	40	40
	Refrigerante R32	Pre-carga kg / PCA / TCO ₂ eq	0,4 / 675 / 0,27	0,45 / 675 / 0,30	0,7 / 675 / 0,47	0,8 / 675 / 0,54	1,05 / 675 / 0,71
Tensión/Fases - Intensidad Máxima	V/F - A	230/1 - 5,0	230/1 - 6,7	230/1 - 8,5	230/1 - 10,0	230/1 - 14,1	230/1 - 14,1
Diám. tuberías líquido/gas	mm	6,35 / 9,52	6,35 / 9,52	6,35 / 9,52	6,35 / 9,52	6,35 / 12,7	6,35 / 12,7
Long. Máx. tubería vert/total	m	12 / 20	12 / 20	12 / 20	12 / 20	15 / 30	15 / 30
Rango de operación	Tª exterior para refrigeración	°C -10 ~ +46	-10 ~ +46	-10 ~ +46	-10 ~ +46	-10 ~ +46	-10 ~ +46
	Tª exterior para calefacción	°C -10 ~ +24	-10 ~ +24	-10 ~ +24	-10 ~ +24	-10 ~ +24	-10 ~ +24
PVR	Unidad interior	355 €	379 €	515 €	585 €	685 €	775 €
	Unidad exterior	394 €	420 €	634 €	734 €	1.040 €	1.220 €
	Set (interior + exterior)	749 €	799 €	1.149 €	1.319 €	1.725 €	1.995 €

*Consumo de energía, según los resultados obtenidos en ensayos estándar. El consumo de energía real depende de las condiciones de uso del aparato y del lugar en el que esté instalado. Rendimiento estacional según directiva ErP 626/2011/EU. | Alimentación 230V/50Hz | Long. de tubería utilizada para cálculo de capacidad en condiciones nominales: 5m. | Consultar disponibilidad para MSZ-HR60/71.

OPCIONALES

INTERIOR

MAC-093SS-E	Kit de limpieza conectable a aspiradora	34 €
MAC-2370FT-E	Filtro purificador de aire de plata ionizada	45 €
MAC-334IF	Interface de integración a M-NET	189 €
MAC-397IF	Interface de integración con señales externas	160 €
MAC-567IF-E	Adaptador WiFi para control por Smartphone	99 €

EXTERIOR

MAC-886SG-E	Deflector de aire para MUZ-HR42~50	249 €
MAC-883SG	Deflector de aire para MUZ-HR25~35	114 €



Serie MSZ-HJ

La calidad es un derecho de todos. La serie MSZ-HJ es el aire acondicionado con las más avanzadas prestaciones a la altura de todas las exigencias pero con un precio al alcance de cualquier presupuesto. Además, garantiza el máximo confort con tan solo 22dB de nivel sonoro.



Modo Econo Cool

El modo Econo Cool es una función de control de temperatura inteligente que ajusta la cantidad de aire dirigido al cuerpo en función de la temperatura de salida del aire. De esta manera, la unidad puede reajustar la temperatura hasta 2°C sin pérdida de confort y mejorando un 20% la eficiencia energética.

Control remoto fácil e intuitivo al uso

El control remoto de la MSZ-HJ permite tener el máximo control de la unidad al alcance de tu mano de manera sencilla e intuitiva permitiendo adaptar la unidad a tus necesidades en todo momento.

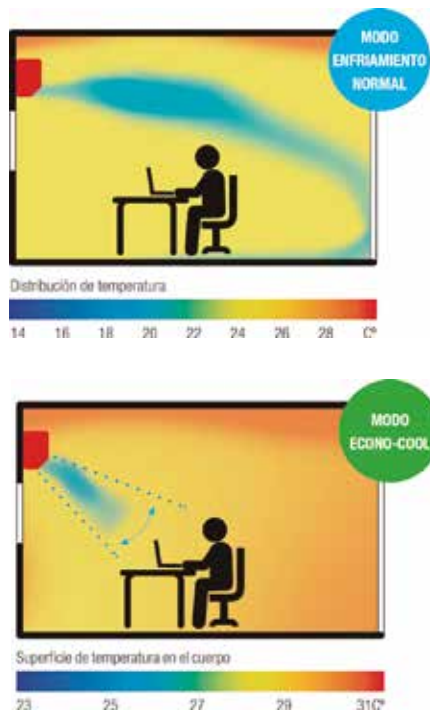

Eficiencia energética A+ para un mayor ahorro

Gracias al diseño de nuestros equipos y al uso de tecnologías de última generación, la eficiencia energética de nuestros equipos alcanza niveles extraordinarios en cualquier estación del año. En particular, la nueva serie Impulsa ofrece altos valores de SEER y SCOP que le permiten alcanzar la clase A+ en toda la gama.

PRESTACIONES



MODELO		MSZ-HJ60VA	MSZ-HJ71VA
Unidad interior		MSZ-HJ60VA	MSZ-HJ71VA
Unidad exterior		MUZ-HJ60VA	MUZ-HJ71VA
Capacidad	Frío Nominal (Mín-Máx)	6,1 (1,7-7,1)	7,1 (1,8-7,1)
	Calor Nominal (Mín-Máx)	6,8 (1,5-8,4)	8,1 (1,5-8,5)
	kCal/h (frío)	5.246	6.106
	kCal/h (calor)	5.848	6.966
Consumo Nominal	Frío	1,9	2,33
	Calor	1,97	2,44
Consumo eléctrico anual*	Frío	354	441
	Calor (zona climática intermedia)	1.544	1.854
	Calor (Zona climática cálida)	674	813
Carga de diseño (Pdesign)	Frío	6,1	7,1
	Calor (-10°C)	4,6	5,4
Coeficiente energético*	EER / COP	3,21 / 3,45	3,05 / 3,32
	SEER (Etiqueta)	6 (A+)	5,6 (A+)
	SCOP (Etiqueta) Zona climática intermedia	4,1 (A+)	4 (A+)
	SCOP (Etiqueta) Zona climática cálida	5,1 (A+++)	4,9 (A+++)
Unidad Interior	Caudal de aire (Baja / Media / Alta / Máxima)	9,3 / 12,2 / 15,0 / 19,9	10,0 / 12,2 / 15,0 / 19,9
	Nivel sonoro (Baja / Media / Alta / Máxima)	31 / 38 / 44 / 50	33 / 38 / 44 / 50
	Potencia sonora	65	65
	Dimensiones alto x ancho x fondo	305 x 923 x 250	305 x 923 x 250
Unidad Exterior	Peso	13	13
	Caudal de aire	47,9	49,3
	Nivel sonoro	55	55
	Potencia sonora	65	65
	Dimensiones alto x ancho x fondo	880 x 840 x 330	880 x 840 x 330
	Peso	55	55
Refrigerante R410A	Pre-carga kg / PCA / TCO ₂ eq	1,8 / 2088 / 3,76	1,8 / 2088 / 3,76
Tensión/Fases - Intensidad Máxima		V/F - A	230/1 - 12,5
Diám. tuberías líquido/gas		mm	6,35 / 15,88
Long. Máx. tubería vert/total		m	15 / 30
Rango de operación	T° exterior para refrigeración	°C	15 ~ +46
	T° exterior para calefacción	°C	-10 ~ +24
PVR	Unidad interior	679 €	775 €
	Unidad exterior	1.040 €	1.220 €
	Set (interior + exterior)	1.719 €	1.995 €

*Consumo de energía, según los resultados obtenidos en ensayos estándar. El consumo de energía real depende de las condiciones de uso del aparato y del lugar en el que esté instalado. Rendimiento estacional según directiva ErP 626/2011/EU. | Alimentación 230V/50Hz | Conexión frigorífica por abocardado | Tipo de compresor: DC Twin Rotativo Inverter | La función de deshumidificación no funcionará cuando la temperatura en la habitación esté por debajo de los 13°C | Long. de tubería utilizada para cálculo de capacidad en condiciones nominales: 5m. | Hasta finalizar existencias.

OPCIONALES

INTERIOR

MAC-093SS-E	Kit de limpieza conectable a aspiradora	34 €
MAC-2370FT-E	Filtro purificador de aire de plata ionizada	45 €

EXTERIOR

MAC-886SG-E	Deflector de aire para MUZ-HJ60~71	249 €
-------------	------------------------------------	--------------

Serie MLZ-KP

La nueva serie MLZ-KP ha sido diseñada para pasar desapercibida en cualquier espacio proporcionando el máximo confort y completando la gama Doméstica de Mitsubishi Electric.

Gracias a su reducida altura de tan solo 185 mm permite una versatilidad total a la hora de instalarlo en espacios realmente muy limitados.

Este equipo funciona con el nuevo gas refrigerante R32.



Se adapta a todos los espacios

Gracias al compacto diseño Slim del Cassette de líneas rectas y limpias se integra perfectamente en cualquier ambiente haciéndolo imperceptible.

Además, su altura ultra compacta de de tan solo 185 mm permite su instalación en espacios muy reducidos.



Máximo control al alcance de tu mano



El control total de la unidad está asegurado gracias al nuevo control remoto inalámbrico con programador PAR-SL100A-E.

El programador semanal permite configurar un patrón de funcionamiento óptimo tanto de encendido/apagado como subida/bajada de temperatura automáticamente en distintos momentos de la semana o incluso del día optimizando el funcionamiento de la unidad según tus necesidades.



Compatible con MELCloud

La unidad interior tiene una cavidad especial para la instalación del MAC-567IF y tener el control de la unidad a través de la aplicación MELCloud.

Máximo control del flujo de aire

A través del control remoto PAR-SL100A-E es posible dirigir el flujo de aire arriba y abajo e incluso en ambos lados, lo que permite eliminar corrientes de aire indeseadas.

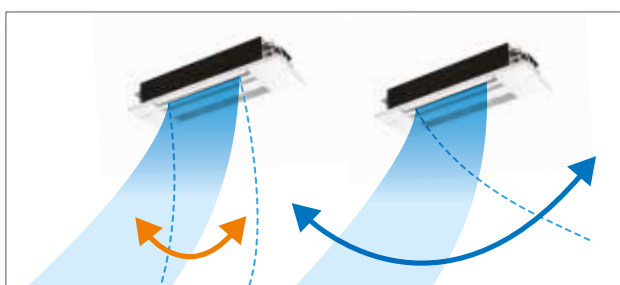

PRESTACIONES



MODELO			MLZ-KP25VF	MLZ-KP35VF	MLZ-KP50VF
Unidad interior			MLZ-KP25VF	MLZ-KP35VF	MLZ-KP50VF
Unidad exterior			SUZ-M25VA	SUZ-M35VA	SUZ-M50VA
Capacidad	Frío Nominal (Mín-Máx)	kW	2,5 (1,4-3,2)	3,5 (0,8-3,9)	5,0 (1,7-5,6)
	Calor Nominal (Mín-Máx)	kW	3,2 (1,4-4,2)	4,1 (1,1-4,9)	6,0 (1,7-7,2)
	kCal/h (frío)	kCal/h	2.150	3.010	4.300
	kCal/h (calor)	kCal/h	2.752	3.526	5.160
Consumo Nominal	Frío	kW	0,59	0,94	1,38
	Calor	kW	0,80	1,10	1,86
Consumo eléctrico anual*	Frío	kWh/año	141	175	260
	Calor (zona climática intermedia)	kWh/año	697	791	1.397
	Calor (Zona climática cálida)	kWh/año	-	-	-
Carga de diseño (Pdesign)	Frío	kW	2,5	3,5	5,0
	Calor (-10°C)	kW	2,2	2,6	4,3
Coeficiente energético*	EER / COP		4,20 / 4,00	3,70 / 3,71	3,60 / 3,21
	SEER (Etiqueta)		6,2 (A++)	7,0 (A++)	6,7 (A++)
	SCOP (Etiqueta) Zona climática intermedia		4,4 (A+)	4,6 (A++)	4,3 (A+)
	SCOP (Etiqueta) Zona climática cálida		-	-	-
Unidad Interior	Caudal de aire (Silencio / Baja / Media / Alta)	m³/min	6,0 / 7,2 / 8,0 / 8,8	6,0 / 7,3 / 8,4 / 9,4	6,0 / 8,3 / 9,8 / 11,4
	Nivel sonoro (Silencio / Baja / Media / Alta)	dB(A)	27 / 31 / 34 / 38	27 / 32 / 36 / 40	29 / 36 / 41 / 47
	Potencia sonora	dB(A)	52	53	59
	Dimensiones alto x ancho x fondo (Panel)	mm	185 x 1102 x 360 (24 x 1200 x 424)	185 x 1102 x 360 (24 x 1200 x 424)	185 x 1102 x 360 (24 x 1200 x 424)
Unidad Exterior	Peso	kg	15,5	15,5	15,5
	Caudal de aire	m³/min	36,3	34,3	45,8
	Nivel sonoro	dB(A)	45	48	48
	Potencia sonora	dB(A)	59	59	64
	Dimensiones alto x ancho x fondo	mm	550 x 800 x 285	550 x 800 x 285	714 x 800 x 285
	Peso	kg	30	35	41
	Refrigerante R32	Pre-carga kg / PCA / TCO ₂ eq	0,65 / 675 / 0,44	0,90 / 675 / 0,61	1,20 / 675 / 0,81
Tensión/Fases - Intensidad Máxima		V/F - A	230/1 - 7,2	230/1 - 8,9	230/1 - 13,9
Diám. tuberías líquido/gas		mm	6,35 / 9,52	6,35 / 9,52	6,35 / 12,7
Long. Máx. tubería vert/total		m	12/20	12/20	30/30
Rango de operación	Tª exterior para refrigeración	°C	-10 ~ +46	-10 ~ +46	-15 ~ +46
	Tª exterior para calefacción	°C	-10~ +24	-10~ +24	-10~ +24
PVR	Unidad interior		1.065 €	1.215 €	1.245 €
	Unidad exterior		805 €	875 €	1.202 €
	Kit (interior + exterior)		1.870 €	2.090 €	2.447 €

*Consumo de energía, según los resultados obtenidos en ensayos estándar. El consumo de energía real depende de las condiciones de uso del aparato y del lugar en el que esté instalado. Rendimiento estacional según directiva ErP 626/2011/EU. | Alimentación 230V/50Hz | Tipo de compresor: DC Twin Rotativo Inverter | La función de deshumidificación no funcionará cuando la temperatura en la habitación esté por debajo de los 13°C | Long. de tubería utilizada para cálculo de capacidad en condiciones nominales: 5m.

OPCIONALES

INTERIOR

MAC-2370FT-E	Filtro purificador de aire de plata ionizada	45 €
MAC-093SS-E	Kit de limpieza conectable a aspiradora	34 €
MAC-567IF-E	Adaptador WiFi para control por internet	99 €
MAC-334IF	Interface de integración a M-NET	189 €

EXTERIOR

MAC-886SG-E	Deflector de aire para SUZ-M50	249 €
MAC-889SG	Deflector de aire para SUZ-M25~35	178 €



Serie MFZ-KT

Las avanzadas prestaciones de la serie MFZ-KT y su diseño compacto la convierten en un referente del mercado.

Gracias a su diseño es ideal para climatizar salones y dormitorios con poca superficie de pared, adaptándose perfectamente a las necesidades de cada uno.

Además, sus reducidas dimensiones y atractiva estética, permiten una fácil integración en cualquier rincón del hogar.



Diseño moderno y actual

La MFZ-KT tiene un diseño simple y simétrico que proporciona una belleza lineal adecuada para cualquier tipo de decoración. Además, gracias a su frontal plano, que le da una estética más lisa y homogénea, y a su ingenioso diseño con la entrada de aire en su parte inferior, consigue armonizar con todo tipo de interiores. También se ha incorporado una base extraíble para mejorar su estética. Y, gracias a su estructura de dos bloques, tiene diferentes posibilidades de instalación.

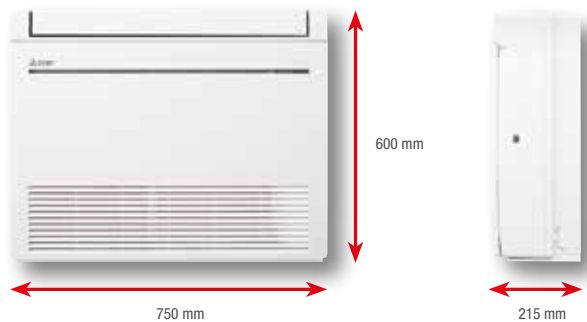

Instalación estándar

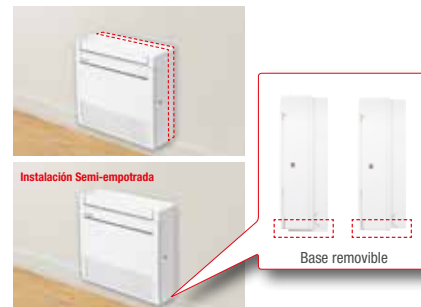

Triple lama para una distribución óptima del aire

El diseño de triple lama permite una distribución óptima del aire tanto en calefacción como en refrigeración.

En modo calor las lamas impulsan el aire caliente hacia arriba y hacia el suelo simultáneamente para facilitar el alcance de la temperatura de consigna más rápidamente. En modo frío las lamas impulsan el aire frío hacia arriba.

En la termografía podemos observar cómo la inclinación de las lamas logra una mayor homogeneidad en la distribución del aire resultando en un mayor confort.

Nueva MFZ-KT



Filtro Purificador de Aire

La MFZ-KT incorpora el potente filtro purificador de aire. Gracias a la composición de este filtro es capaz de mejorar la calidad del aire y de eliminar las bacterias y virus. El filtro contiene partículas de platino-cerámica nanométricas que generan efectos antibacterianos y deodorizantes semipermanentes incluso después de lavarse con agua.

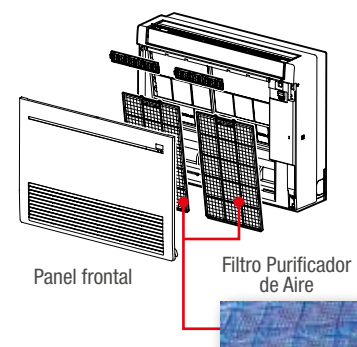

PRESTACIONES



NOVEDAD

19 dB_A

A++



MFZ-KT25/35/50/60VG



SUZ-M25-35VA



SUZ-M50VA



SUZ-M60VA

MODELO			MFZ-KT25VG	MFZ-KT35VG	MFZ-KT50VG	MFZ-KT60VG
Unidad interior			MFZ-KT25VG	MFZ-KT35VG	MFZ-KT50VG	MFZ-KT60VG
Unidad exterior			SUZ-M25VA	SUZ-M35VA	SUZ-M50VA	SUZ-M60VA
Capacidad	Frío Nominal (Mín-Máx)	kW	2,5 (1,6-3,2)	3,5 (0,9-3,9)	5 (1,2-5,6)	6,1 (1,7-6,3)
	Calor Nominal (Mín-Máx)	kW	3,4 (1,3-4,2)	4,3 (1,1-5,0)	6 (1,5-7,2)	7 (1,6-8,0)
	kCal/h (frío)	kCal/h	2.150	3.010	4.300	5.246
	kCal/h (calor)	kCal/h	2.924	3.698	5.160	6.020
Consumo Nominal	Frío	kW	0,62	1,06	1,55	1,84
	Calor	kW	0,91	1,26	1,86	2,18
Consumo eléctrico anual*	Frío	kWh/año	134	185	257	343
	Calor (zona climática intermedia)	kWh/año	732	825	1.432	1.568
	Calor (Zona climática cálida)	kWh/año	-	-	-	-
Carga de diseño (Pdesign)	Frío	kW	2,5	3,5	5,0	6,1
	Calor (-10°C)	kW	2,2	2,6	4,3	4,6
Coeficiente energético*	EER / COP		4,00 / 3,71	3,30 / 3,41	3,21 / 3,21	3,30 / 3,21
	SEER (Etiqueta)		6,5 (A++)	6,6 (A++)	6,8 (A++)	6,2 (A++)
	SCOP (Etiqueta) Zona climática intermedia		4,2 (A+)	4,4 (A+)	4,2 (A+)	4,1 (A+)
	SCOP (Etiqueta) Zona climática cálida		-	-	-	-
Unidad Interior	Caudal de aire (Silencio / Baja / Media / Alta)	m ³ /min	3,9 / 4,8 / 6,5 / 7,8 / 8,9	3,9 / 4,8 / 6,5 / 7,8 / 8,9	5,6 / 6,7 / 8,6 / 10,4 / 12,3	5,6 / 8,0 / 9,6 / 12,3 / 15,0
	Nivel sonoro (Silencio / Baja / Media / Alta)	dB(A)	19 / 24 / 31 / 37 / 41	19 / 24 / 31 / 37 / 41	28 / 32 / 37 / 42 / 48	28 / 36 / 40 / 46 / 53
	Potencia sonora	dB(A)	54	54	60	65
	Dimensiones alto x ancho x fondo	mm	600 x 750 x 215	600 x 750 x 215	600 x 750 x 215	600 x 750 x 215
	Peso	kg	14,5	14,5	14,5	15
Unidad Exterior	Caudal de aire	m ³ /min	36,3	34,3	45,8	50,1
	Nivel sonoro	dB(A)	45	48	48	49
	Potencia sonora	dB(A)	59	59	64	65
	Dimensiones alto x ancho x fondo	mm	550 x 800 x 285	550 x 800 x 285	714 x 800 x 285	880 x 840 x 330
	Peso	kg	30	35	41	54
Refrigerante R32	Pre-carga kg / PCA / TCO ₂ eq	0,65 / 675 / 0,44	0,9 / 675 / 0,6	1,2 / 675 / 0,81	1,25 / 675 / 0,84	
Tensión/Fases - Intensidad Máxima	V/F - A	230/1 - 7,0	230/1 - 8,7	230/1 - 14	230/1 - 15,4	
Diám. tuberías líquido/gas	mm	6,35 / 9,52	6,35 / 9,52	6,35 / 12,7	6,35 / 15,88	
Long. Máx. tubería vert/total	m	12/20	12/20	30/30	30/30	
Rango de operación	Tª exterior para refrigeración	°C	-10 ~ +46	-10 ~ +46	-15 ~ +46	-15 ~ +46
	Tª exterior para calefacción	°C	-10 ~ +24	-10 ~ +24	-10 ~ +24	-10 ~ +24
PVR	Unidad interior		955 €	1.055 €	1.565 €	1.688 €
	Unidad exterior		805 €	875 €	1.202 €	1.307 €
	Kit (interior + exterior)		1.760 €	1.930 €	2.767 €	2.995 €

*Consumo de energía, según los resultados obtenidos en ensayos estándar. El consumo de energía real depende de las condiciones de uso del aparato y del lugar en el que esté instalado. Rendimiento estacional según directiva ErP 517/2014/EU. | Alimentación 230V/50Hz | Conexión frigorífica por abocardado | Para las exteriores SUZ se requiere la guía de protección de viento opcional para el modo refrigeración cuando la temperatura ambiente es inferior a -5°C | La función de deshumidificación no funcionará cuando la temperatura en la habitación esté por debajo de los 13°C | Long. de tubería utilizada para cálculo de capacidad en condiciones nominales: 5m. | Consultar disponibilidad.

OPCIONALES

INTERIOR

MAC-2370FT-E	Filtro purificador de aire de plata ionizada	45 €
MAC-093SS-E	Kit de limpieza conectable a aspiradora	34 €
MAC-397IF	Interface de integración con señales externas	160 €
MAC-334IF	Interface de integración a M-NET	189 €
MAC-567IF-E	Adaptador WiFi para control por internet	99 €

EXTERIOR

MAC-886SG-E	Deflector de aire para SUZ-M50-60	249 €
MAC-889SG	Deflector de aire para SUZ-M25~35	178 €



Serie MXZ Multi Split

La serie MXZ de Mitsubishi Electric permite combinar cualquier tipo de modelo y serie, alcanzando hasta las más amplias capacidades para optimizar el rendimiento en cualquier espacio. La flexibilidad y el amplio surtido de la serie MXZ se adapta a cualquier requerimiento de la instalación ofreciendo siempre el máximo confort y la máxima eficiencia energética.



Viviendas

En el dormitorio, las unidades de pared son la máxima expresión del silencio creando el ambiente más confortable para descansar.

La unidad de suelo es ideal para climatizar cualquier salón, gracias a sus reducidas dimensiones.

Los conductos también garantizan de la forma más discreta un ambiente confortable y cómodo.

Pequeñas Oficinas

Los cassettes SLZ son ideales para pequeñas oficinas, facilitando enormemente el trabajo de instalación.

Con una altura de 245 mm (SLZ-M), los cassettes se convierten en una perfecta solución para climatizar estos espacios.

Las unidades de cassette de una vía MLZ, con tan solo 185 mm de altura, se adaptan perfectamente a los falsos techos.





Gama Doméstica

Sistemas MXZ



Confort en todos los rincones

La ubicación de varias unidades interiores en diferentes partes de la vivienda, permite alcanzar fácilmente la temperatura deseada de forma homogénea en toda la casa. Además, con los sistemas Inverter de bomba de calor se optimiza el consumo consiguiendo una agradable sensación de confort en todo el hogar.

Consumo controlado

El sistema Multi Split permite adaptar y reducir el consumo a las necesidades de cada momento. El compresor solo consumirá la energía necesaria para climatizar los espacios que lo requieran.

Mayor espacio disponible

Disminuyendo el número de unidades exteriores, no solo reducimos el espacio exterior y mejoramos la estética del edificio, sino que también facilitamos la instalación de los equipos.

Múltiples Combinaciones

PARED



MSZ-LN



MSZ-EF



MSZ-AP



MSZ-BT



MSZ-HR

SUELO



MFZ-KT

TECHO



PCA-M

UNIDADES EXTERIORES



2 estancias



3 estancias

CONDUCTOS



SEZ-M



PEAD-M



4 estancias



5 estancias

CASSETTE 1 VÍA



MLZ-KP

CASSETTES 4 VÍAS



PLA-M



SLZ-M



6 estancias

Unidades Interiores de Pared y Suelo



##		MSZ-LN##VG-W//B/R		MSZ-EF##VG(K)-W/S/B		MSZ-AP##VG(K)		MSZ-BT##VGK		MSZ-HR##VF (LEER NOTA AL PIE)		MFZ-KT##VG			
		Frío	Calor	Frío	Calor	Frío	Calor	Frío	Calor	Frío	Calor	Frío	Calor		
15	Capacidad nominal	kW				1,5	1,7								
	Nivel Sonoro	dB(A)				21 / 26 / 30 / 35 / 40									
	Dimensiones	mm				250 x 760 x 178									
	PVR					475 €									
18	Capacidad nominal	kW		1,8	3,3	1,8	3,3								
	Nivel Sonoro	dB(A)		19 / 23 / 29 / 36 / 42		21 / 23 / 29 / 36 / 42									
	Dimensiones	mm		307 x 890 x 233		299 x 885 x 195									
	PVR			675 € / 825 € / 825 € / 825 €		490 € / 555 € / 555 €									
20	Capacidad nominal	kW				2,0	2,5	2,0	2,5						
	Nivel Sonoro	dB(A)				21 / 26 / 30 / 35 / 40		19 / 22 / 30 / 37 / 43							
	Dimensiones	mm				250 x 760 x 178		280 x 838 x 235							
	PVR					495 €		410 €							
22	Capacidad nominal	kW		2,2	3,3										
	Nivel Sonoro	dB(A)		21 / 23 / 29 / 36 / 42											
	Dimensiones	mm		299 x 885 x 195											
	PVR			510 € / 575 € / 575 €											
25	Capacidad nominal	kW		2,5	3,2	2,5	3,2	2,5	3,15	2,5	3,15	2,5	3,40		
	Nivel Sonoro	dB(A)		19 / 23 / 29 / 36 / 42		21 / 23 / 29 / 36 / 42		19 / 24 / 30 / 36 / 42		19 / 22 / 30 / 37 / 43		21 / 30 / 37 / 43		19 / 24 / 31 / 37 / 41	
	Dimensiones	mm		307 x 890 x 233		299 x 885 x 195		299 x 798 x 219		280 x 838 x 235		280 x 838 x 228		600 x 750 x 215	
	PVR			745 € / 895 € / 895 € / 895 €		555 € / 625 € / 625 €		515 €		425 €		355 €		955 €	
35	Capacidad nominal	kW		3,5	4,0	3,5	4,0	3,5	3,6	3,40	3,6	3,5	4,3		
	Nivel Sonoro	dB(A)		19 / 24 / 29 / 36 / 43		21 / 24 / 29 / 36 / 42		19 / 24 / 30 / 36 / 42		19 / 22 / 31 / 38 / 46		22 / 31 / 38 / 46		19 / 24 / 31 / 37 / 41	
	Dimensiones	mm		307 x 890 x 233		299 x 885 x 195		299 x 798 x 219		280 x 838 x 235		280 x 838 x 228		600 x 750 x 215	
	PVR			815 € / 965 € / 965 € / 965 €		655 € / 725 € / 725 €		535 €		455 €		379 €		1.055 €	
42	Capacidad nominal	kW				4,2	5,4	4,2	5,4			4,2	4,7		
	Nivel Sonoro	dB(A)				28 / 31 / 35 / 39 / 42		21 / 29 / 34 / 38 / 42				24 / 34 / 39 / 45			
	Dimensiones	mm				299 x 885 x 195		299 x 798 x 219				280 x 838 x 228			
	PVR					715 € / 775 € / 775 €		655 €				515 €			
50	Capacidad nominal	kW		5,0	6,0	5,0	5,8	5,0	5,8	5,0	5,4	5,0	6,0		
	Nivel Sonoro	dB(A)		27 / 31 / 35 / 39 / 46		30 / 33 / 36 / 40 / 43		28 / 33 / 36 / 40 / 44				28 / 36 / 40 / 45		28 / 32 / 37 / 42 / 48	
	Dimensiones	mm		307 x 890 x 233		299 x 885 x 195		299 x 798 x 219				280 x 838 x 228		600 x 750 x 215	
	PVR			1.115 € / 1.265 € / 1.265 € / 1.265 €		825 € / 895 € / 895 €		805 €				585 €		1.565 €	
60	Capacidad nominal	kW				6,1	6,8								
	Nivel Sonoro	dB(A)				29 / 37 / 41 / 45 / 48									
	Dimensiones	mm				325 x 1.100 x 257									
	PVR					895 €									
71	Capacidad nominal	kW				7,1	8,1								
	Nivel Sonoro	dB(A)				30 / 37 / 41 / 45 / 49									
	Dimensiones	mm				325 x 1.100 x 257									
	PVR					975 €									

*Precios LN: Blanco (MSZ-LN##VGW) / Blanco Perla (MSZ-LN##VGV) / Negro Onyx (MSZ-LN##VGB) / Rojo Rubi (MSZ-LN##VGR) | Precios EF: Blanco (MSZ-EF##VG-W) / Plateado (MSZ-EF##VG-S) / Negro (MSZ-EF##VG-B) | Dimensiones: Alto x Ancho x Fondo | Las unidades interiores MSZ-HR solo son compatibles con unidades exteriores MXZ-HA. | Las unidades MSZ-EF y MSZ-AP con terminación VGK incorporan adaptador WiFi de serie dentro de la unidad interior. Consultar disponibilidad | Para las unidades MSZ-EF y MSZ-AP con terminación VG se suministrará aparte el adaptador WiFi mediante el accesorio MAC-567IF-E, incluido en el precio. Modelo disponible hasta finalizar existencias.

Unidades Interiores de Conductos, Techo y Cassette



#		SEZ-M##DA(1)(3)		PEAD-M##JA(1)(2) (LEER NOTAS AL PIE)		MLZ-KP##VF		SLZ-M##FA		PLA-M##EA(4)		PCA-M##KA(1)	
		Frío	Calor	Frío	Calor	Frío	Calor	Frío	Calor	Frío	Calor	Frío	Calor
15	Capacidad nominal	kW						1,5	1,7				
	Nivel Sonoro	dB(A)						24 / 26 / 28					
	Dimensiones (panel)	mm						245 x 570 x 570 (10 x 625 x 625)					
	PVR							805 €					
25	Capacidad nominal	kW		2,5	2,9	2,5	3,0	2,6	3,2				
	Nivel Sonoro	dB(A)		22 / 25 / 29		27 / 31 / 34 / 38		25 / 28 / 31					
	Dimensiones (panel)	mm		200 x 790 x 700		185 x 1.102 x 360 (24 x 1.200 x 424)		245 x 570 x 570 (10 x 625 x 625)					
	PVR			675 €		1.065 €		860 €					
35	Capacidad nominal	kW		3,5	4,2	3,5	4,0	3,5	4,0				
	Nivel Sonoro	dB(A)		23 / 28 / 33		27 / 32 / 36 / 40		25 / 30 / 34					
	Dimensiones (panel)	mm		200 x 990 x 700		185 x 1.102 x 360 (24 x 1.200 x 424)		245 x 570 x 570 (10 x 625 x 625)					
	PVR			775 €		1.215 €		950 €					
50	Capacidad nominal	kW		5,1	6,4	5,0	6,0	4,6	5,0	4,6	5,0	5,5	6,0
	Nivel Sonoro	dB(A)		29 / 33 / 36		26 / 31 / 35		29 / 36 / 41 / 47		27 / 34 / 39		27 / 29 / 31 / 32	
	Dimensiones (panel)	mm		200 x 990 x 700		250 x 900 x 732		185 x 1.102 x 360 (24 x 1.200 x 424)		245 x 570 x 570 (10 x 625 x 625)		258 x 840 x 840 (40 x 950 x 950)	
	PVR			815 €		885 €		1.245 €		1.160 €		1.065 €	
60	Capacidad nominal	kW		5,6	7,4	6,1	7,0			6,1	7,0	5,7	6,9
	Nivel Sonoro	dB(A)		29 / 33 / 37		25 / 29 / 33				27 / 29 / 31 / 32		33 / 35 / 37 / 40	
	Dimensiones (panel)	mm		200 x 1.190 x 700		250 x 1.100 x 732				258 x 840 x 840 (40 x 950 x 950)		230 x 1.280 x 680	
	PVR			925 €		895 €				1.190 €		1.226 €	
71	Capacidad nominal	kW		7,1	8,1	7,1	8,0			7,1	8,0	7,1	7,9
	Nivel Sonoro	dB(A)		29 / 34 / 39		26 / 30 / 34				28 / 30 / 32 / 34		35 / 37 / 39 / 41	
	Dimensiones (panel)	mm		200 x 1.190 x 700		250 x 1.100 x 732				258 x 840 x 840 (40 x 950 x 950)		230 x 1.280 x 680	
	PVR			1.075 €		1.177 €				1.340 €		1.407 €	
Control inalámbrico incluido		NO		NO		SI		SI (incluido con el panel)		SI (incluido con el panel)		NO	

(1) Para las unidades de conducto y de techo es necesario elegir un control PAR-40MAA, PAC-YT52CRA o PAR-SL94B-E (solo para unidades de techo), no incluido en el precio. (2) Las unidades interiores PEAD-M solo pueden conectarse a las MXZ cuando la suma total del amperaje de las unidades interiores es igual a 3A o menos. (3) SEZ-M25 no es compatible en el caso de que la suma de capacidades de las interiores sea igual a la capacidad de la exterior. (4) Solo compatibles con unidades exteriores MXZ de R410A. Consultar tabla de compatibilidades. | Las capacidades nominales mostradas pueden variar en función de la unidad exterior seleccionada.

Conjuntos Multisplit (MSZ-HR)

CONJUNTO	U. EXTERIOR	U. INTERIOR 1	U. INTERIOR 2	PVR
MXZ-HR2525E40VF	MXZ-2HA40VF	MSZ-HR25VF	MSZ-HR25VF	1.795 €
MXZ-HR2535E40VF	MXZ-2HA40VF	MSZ-HR25VF	MSZ-HR35VF	1.819 €
MXZ-HR2535E50VF	MXZ-2HA50VF	MSZ-HR25VF	MSZ-HR35VF	1.969 €

Conjuntos Multisplit (MSZ-BT)

CONJUNTO	U. EXTERIOR	U. INTERIOR 1	U. INTERIOR 2	PVR
MXZ-BT2035E42VF	MXZ-2F42VF	MSZ-BT20VGK	MSZ-BT35VGK	2.064 €
MXZ-BT2525E42VF	MXZ-2F42VF	MSZ-BT25VGK	MSZ-BT25VGK	2.049 €
MXZ-BT2535E42VF	MXZ-2F42VF	MSZ-BT25VGK	MSZ-BT35VGK	2.079 €
MXZ-BT2535E53VF	MXZ-2F53VF	MSZ-BT25VGK	MSZ-BT35VGK	2.185 €
MXZ-BT3535E53VF	MXZ-2F53VF	MSZ-BT35VGK	MSZ-BT35VGK	2.215 €

Consultar disponibilidad

Conjuntos Multisplit (MSZ-AP)

CONJUNTO	U. EXTERIOR	U. INTERIOR 1	U. INTERIOR 2	U. INTERIOR 3	PVR
MXZ-AP2035E42VF	MXZ-2F42VF	MSZ-AP20VG	MSZ-AP35VG		2.229 €
MXZ-AP2535E42VF	MXZ-2F42VF	MSZ-AP25VG	MSZ-AP35VG		2.249 €
MXZ-AP2535E53VF	MXZ-2F53VF	MSZ-AP25VG	MSZ-AP35VG		2.355 €
MXZ-AP3535E53VF	MXZ-2F53VF	MSZ-AP35VG	MSZ-AP35VG		2.375 €
MXZ-AP202035E54VF	MXZ-3F54VF	MSZ-AP20VG	MSZ-AP20VG	MSZ-AP35VG	3.264 €

Disponibles hasta finalizar existencias

Conjuntos Multisplit (MSZ-AP)

CONJUNTO	U. EXTERIOR	U. INTERIOR 1	U. INTERIOR 2	PVR
MXZ-AP2035E42VFK	MXZ-2F42VF	MSZ-AP20VG	MSZ-AP35VGK	2.229 €
MXZ-AP2525E42VFK	MXZ-2F42VF	MSZ-AP25VGK	MSZ-AP25VGK	2.229 €
MXZ-AP2535E42VFK	MXZ-2F42VF	MSZ-AP25VGK	MSZ-AP35VGK	2.249 €
MXZ-AP2535E53VFK	MXZ-2F53VF	MSZ-AP25VGK	MSZ-AP35VGK	2.355 €
MXZ-AP3535E53VFK	MXZ-2F53VF	MSZ-AP35VGK	MSZ-AP35VGK	2.375 €

Consultar disponibilidad

Unidades Exteriores 2x1 / 3x1

No compatibles con unidades interiores MSZ-HR

Tecnología
REPLACE

MODELO			MXZ-2F33VF	MXZ-2F42VF	MXZ-2F53VF	MXZ-3F54VF	MXZ-3F68VF
Unidades interiores máx			2	2	2	3	3
Capacidad	Frío Nominal (Min-Máx)	kW	3,3 (1,1-3,8)	4,2 (1,1-4,4)	5,3 (1,1-5,6)	5,4 (2,9-6,8)	6,8 (2,9-8,4)
	Calor Nominal (Min-Máx)	kW	4 (1-4,1)	4,5 (1-4,8)	6,4 (1-7)	7 (2,6-9)	8,6 (2,6-10,6)
	kCal/h (frío)	kCal/h	2.838	3.612	4.558	4.644	5.848
	kCal/h (calor)	kCal/h	3.440	3.870	5.504	6.020	7.396
Consumo Nominal	Frío	kW	0,85	0,98	1,40	1,26	1,79
	Calor	kW	0,91	0,88	1,56	1,40	1,91
Consumo eléctrico anual*	Frío	kWh/año	188	169	215	222	299
	Calor	kWh/año	908	974	973	1.520	2.312
Carga de diseño (Pdesign)	Frío	kW	3,3	4,2	5,3	5,4	6,8
	Calor (-10°C)	kW	2,7	3,2	3,2	5,0	6,8
Coeficiente energético	EER / COP		3,90 / 4,40	4,3 / 5,1	3,90 / 4,1	4,3 / 5	3,8 / 4,5
	SEER (Etiqueta)		6,13 (A++)	8,69 (A+++)	8,63 (A+++)	8,53 (A+++)	7,96(A++)
	SCOP (Etiqueta)*		4,16 (A+)	4,60 (A++)	4,60 (A++)	4,61 (A++)	4,12 (A+)
Caudal de aire		m³/min	31,5	28,4	32,7	42,1	42,1
Nivel sonoro		dB(A)	49	44	46	46	48
Potencia sonora		dB(A)	60	59	61	59	63
Dimensiones alto x ancho x fondo		mm	550 x 800(+69) x 285(+59,5)	550 x 800(+69) x 285(+59,5)	550 x 800(+69) x 285(+59,5)	710 x 840(+30) x 330(+66)	710 x 840(+30) x 330(+66)
Peso		kg	33	37	37	58	58
Refrigerante R32	Pre-carga kg / PCA / TCO ₂ eq		1 / 675 / 0,68	1,2 / 675 / 0,81	1,2 / 675 / 0,81	2,4 / 675 / 1,62	2,4 / 675 / 1,62
Tensión/Fases - Intensidad Máxima	V/F - A		230/1 - 10	230/1 - 12,2	230/1 - 12,2	230/1 - 18	230/1 - 18
Diám. tuberías líquido/gas	mm		6,35 x 2 / 9,52 x 2	6,35 x 2 / 9,52 x 2	6,35 x 2 / 9,52 x 2	6,35 x 3 / 9,52 x 3	6,35 x 3 / 9,52 x 3
Long. Máx. tubería vert/total	m		10 / 20	15(10)** / 30	15(10)** / 30	15(10)** / 50	15(10)** / 60
Long. Máx. tubería por U. Interior	m		15	20	20	25	25
Condiciones límite de trabajo	Frío	°C	-10 ~ +46	-10 ~ +46	-10 ~ +46	-10 ~ +46	-10 ~ +46
	Calor	°C	-15 ~ +24	-15 ~ +24	-15 ~ +24	-15 ~ +24	-15 ~ +24
PVR			1.069 €	1.199 €	1.305 €	1.739 €	2.519 €

Unidades Exteriores 4x1 / 5x1 / 6x1

No compatibles con unidades interiores MSZ-HR

Tecnología
REPLACE

NOVEDAD



MODELO			MXZ-4F72VF	MXZ-4F80VF	MXZ-4F83VF	MXZ-5F102VF	MXZ-6F122VF
Unidades interiores máx			4	4	4	5	6
Capacidad	Frío Nominal (Min-Máx)	kW	7,2 (3,7-8,8)	8,0 (3,7-9,0)	8,3 (3,7-9,2)	10,2 (3,9-11)	12,2 (3,5-13,5)
	Calor Nominal (Min-Máx)	kW	8,6 (3,4-10,7)	8,8 (3,4-11,0)	9,3 (3,4-11,6)	10,5 (4,1-14)	14 (3,5-16)
	kCal/h (frío)	kCal/h	6.192	6.880	7.138	8.772	10.492
	kCal/h (calor)	kCal/h	7.396	7.568	7.740	9.030	12.040
Consumo Nominal	Frío	kW	1,85	2,25	1,97	2,80	3,66
	Calor	kW	1,87	2,00	2,00	2,28	3,31
Consumo eléctrico anual*	Frío	kWh/año	310	371	342	436	559
	Calor	kWh/año	2.410	2.410	2.087	2.205	2.438
Carga de diseño (Pdesign)	Frío	kW	7,2	8,0	8,3	10,2	12,2
	Calor (-10°C)	kW	7,0	7,0	7,0	7,4	8,1
Coeficiente energético	EER / COP		3,9 / 4,6	3,56 / 4,4	4,21 / 4,65	3,64 / 4,60	3,33 / 4,23
	SEER (Etiqueta)		8,13 (A++)	7,55 (A++)	8,51 (A+++)	8,21 (A++)	-
	SCOP (Etiqueta)*		4,07 (A+)	4,07 (A+)	4,72 (A++)	4,65 (A++)	-
Caudal de aire		m³/min	35,4	35,4	55	62 (58,2)***	63 (56,8)***
Nivel sonoro		dB(A)	48	50	49	52	55
Potencia sonora		dB(A)	63	65	61	65	69
Dimensiones alto x ancho x fondo		mm	710 x 840(+30) x 330(+66)	710 x 840(+30) x 330(+66)	796 x 950 x 330	796 x 950 x 330	1048 x 950 x 330
Peso		kg	58	59	62	62	87
Refrigerante R32	Pre-carga kg / PCA / TCO ₂ eq		2,4 / 675 / 1,62	2,4 / 675 / 1,62	2,4 / 675 / 1,62	2,4 / 675 / 1,62	2,4 / 675 / 1,62
Tensión/Fases - Intensidad Máxima	V/F - A		230/1 - 18	230/1 - 18	230/1 - 21,4	230/1 - 21,4	230/1 - 29,8
Diám. tuberías líquido/gas	mm		6,35 x 4 / 12,7 x 1+9,52 x 3	6,35 x 4 / 12,7 x 1+9,52 x 3	6,35 x 4 / 12,7 x 1+9,52 x 3	6,35 x 5 / 12,7 x 1+9,52 x 4	6,35x6/12,7x1+9,52x5
Long. Máx. tubería vert/total	m		15(10)** / 60	15(10)** / 60	15 / 70	15 / 80	15 / 80
Long. Máx. tubería por U. Interior	m		25	25	25	25	25
Condiciones límite de trabajo	Frío	°C	-10 ~ +46	-10 ~ +46	-10 ~ +46	-10 ~ +46	-10 ~ +46
	Calor	°C	-15 ~ +24	-15 ~ +24	-15 ~ +24	-15 ~ +24	-15 ~ +24
PVR			2.890 €	3.495 €	3.854 €	4.795 €	5.775 €

*Consumo eléctrico anual y SCOP calculados en base a resultados de pruebas estándar para zona climática intermedia según directiva ErP 626/2011/EU. El consumo eléctrico anual real dependerá del uso y de la ubicación del sistema. I ** Si la unidad exterior se instala por encima de la unidad interior, la longitud vertical máxima se reduce a 10m. I *** En las MXZ 5/6 puertos el volumen de aire de la unidad exterior se puede reducir hasta un 11% con la instalación del deflector de aire opcional PAC-SH96SG-E. Consultar precio. I Datos preliminares sujetos a cambios para las unidades MXZ-4F83VF, MXZ-5F102VF y MXZ-6F122VF. Consultar disponibilidad.

Cálculos realizados con las siguientes combinaciones:

MXZ-2F33VF: MSZ-AP15+MXZ-LN18 | MXZ-2F42VF: MSZ-LN18+MSZ-LN25 | MXZ-2F53VF: MSZ-LN18+MSZ-LN35 | MXZ-3F54VF: MSZ-LN18+MSZ-LN18+MXZ-LN18 | MXZ-3F68VF: MSZ-LN18+MSZ-LN25+MSZ-LN25
MXZ-4F72VF: MSZ-LN18+MSZ-LN18+MSZ-LN18+MSZ-LN18

Unidades Exteriores 5x1 | 6x1

Refrigerante R410A

No compatibles con unidades interiores MSZ-HR

Tecnología REPLACE



MODELO			MXZ-5E102VA	MXZ-6D122VA
Unidades interiores máx			5	6
Capacidad	Frío Nominal (Mín-Máx)	kW	10,2 (3,9-11)	12,2
	Calor Nominal (Mín-Máx)	kW	10,5 (4,1-14)	14
	kCal/h (frío)	kCal/h	8.772	10.492
	kCal/h (calor)	kCal/h	9.030	12.040
Consumo Nominal	Frío	kW	3,15	3,66
	Calor	kW	2,34	3,31
Consumo eléctrico anual*	Frío	kWh/año	537	-
	Calor	kWh/año	2.958	-
Coeficiente energético	EER / COP		3,24 / 4,49	3,33 / 4,23
	SEER (Etiqueta)		6,6 (A++)	-
	SCOP (Etiqueta)*		4,2 (A+)	-
Caudal de aire		m ³ /min	65,1 (58,2)***	63 (56,8)***
Nivel sonoro		dB(A)	52	55
Potencia sonora		dB(A)	65	69
Dimensiones alto x ancho x fondo		mm	796 x 950 x 330	1048 x 950 x 330
Peso		kg	64	88
Refrigerante R410A	Pre-carga kg / PCA / TCO ₂ eq		2,99 / 2088 / 6,24	4 / 2088 / 8,35
Tensión/Fases - Intensidad Máxima	V/F - A		230/1 - 21,4	230/1 - 26,8
Diám. tuberías líquido/gas	mm		6,35 x 5 / 12,7 x 1+9,52 x 4	6,35 x 6 / 12,7 x 1+9,52 x 5
Long. Máx. tubería vert/total	m		15(10)** / 80	15(10)** / 80
Long. Máx. tubería por U. Interior	m		25	25
Condiciones Frío	°C		-10 ~ +46	-10 ~ +46
límite de trabajo Calor	°C		-15 ~ +24	-15 ~ +24
PVR			4.699 €	5.729 €

*Consumo eléctrico anual y SCOP calculados en base a resultados de pruebas estándar para zona climática intermedia según directiva ErP 626/2011/EU. El consumo eléctrico anual real dependerá del uso y de la ubicación del sistema. I ** Si la unidad exterior se instala por encima de la unidad interior, la longitud vertical máxima se reduce a 10m I ***En las MXZ 5/6 puertos el volumen de aire de la unidad exterior se puede reducir hasta un 11% con la instalación del deflector de aire opcional PAC-SH96SG-E. Consultar precio. I Para combinar más de 6 unidades interiores consultar el modelo Pumi en la sección de City Multi. I Hasta finalizar existencias.

Unidades Exteriores 2x1 | 3x1 MXZ-HA

Solo compatibles con unidades interiores MSZ-HR

Tecnología REPLACE



MODELO			MXZ-2HA40VF	MXZ-2HA50VF	MXZ-3HA50VF
Unidades interiores máx			2	2	3
Capacidad	Frío Nominal (Mín-Máx)	kW	4 (1,1-4,3)	5 (1,1-5,4)	5 (2,9-6,5)
	Calor Nominal (Mín-Máx)	kW	4,3 (1-4,7)	6 (1-6,4)	6 (2,6-7,5)
	kCal/h (frío)	kCal/h	3.440	4.300	4.300
	kCal/h (calor)	kCal/h	3.698	5.160	5.160
Consumo Nominal	Frío	kW	1,05	1,52	1,26
	Calor	kW	0,91	1,54	1,30
Consumo eléctrico anual*	Frío	kWh/año	172	225	241
	Calor	kWh/año	1.043	1.043	1.394
Carga de diseño (Pdesign)	Frío	kW	4,0	5,0	5,0
	Calor (-10°C)	kW	3,2	3,2	4,0
Coeficiente energético	EER / COP		3,81 / 4,73	3,29 / 3,90	3,97 / 4,62
	SEER (Etiqueta)		8,12 (A++)	7,78 (A++)	7,26 (A++)
	SCOP (Etiqueta)*		4,30 (A+)	4,30 (A+)	4,02 (A+)
Caudal de aire		m ³ /min	28,4	32,7	31,0
Nivel sonoro		dB(A)	44	47	46
Potencia sonora		dB(A)	59	64	61
Dimensiones alto x ancho x fondo		mm	550 x 800(+69) x 285(+59,5)	550 x 800(+69) x 285(+59,5)	710 x 840 x 330(+66)
Peso		kg	37	37	57
Refrigerante R32	Pre-carga kg / PCA / TCO ₂ eq		0,9 / 675 / 0,61	0,9 / 675 / 0,61	1,4 / 675 / 0,95
Tensión/Fases - Intensidad Máxima	V/F - A		230/1 - 12,2	230/1 - 12,2	230/1 - 18
Diám. tuberías líquido/gas	mm		6,35 x2 / 9,52 x2	6,35 x2 / 9,52 x2	6,35 x3 / 9,52 x3
Long. Máx. tubería vert/total	m		15(10)** / 30	15(10)** / 30	15(10)** / 50
Long. Máx. tubería por U. Interior	m		20	20	25
Condiciones Frío	°C		-10 ~ +46	-10 ~ +46	-10 ~ +46
límite de trabajo Calor	°C		-15 ~ +24	-15 ~ +24	-15 ~ +24
PVR			1.085 €	1.235 €	1.485 €

*Consumo eléctrico anual y SCOP calculados en base a resultados de pruebas estándar para zona climática intermedia según directiva ErP 626/2011/EU. El consumo eléctrico anual real dependerá del uso y de la ubicación del sistema. I ** Si la unidad exterior se instala por encima de la unidad interior, la longitud vertical máxima se reduce a 10m I Unidades exteriores MXZ-HA solo compatibles con unidades interiores MSZ-HR.



MODELO	2F33VF	2F42VF	2F53VF	3F54VF	3F68VF	4F72VF	4F80VF	4F83VF	5F102VF	6F122VF	5E102VA	6D122VA	2HA40VF	2HA50VF	3HA50VF
Refrigerante	R32	R32	R32	R32	R32	R32	R32	R32	R32	R32	R410A	R410A	R32	R32	R32
MSZ-LN18VG/VG2	*5	*5	*5	*5	*5	*5	*5	*6	*6	*6					
MSZ-LN25VG/VG2	*5	*5	*5	*5	*5	*5	*5	*6	*6	*6	•	•			
MSZ-LN35VG/VG2		*5	*5	*5	*5	*5	*5	*6	*6	*6	•	•			
MSZ-LN50VG2				*4	*4	*4	*4	*4	*4	*4					
MSZ-EF18VG(K)	•	•	•	•	•	•	•	•	•	•	•	•			
MSZ-EF22VG(K)	•	•	•	•	•	•	•	•	•	•	•	•			
MSZ-EF25VG(K)	•	•	•	•	•	•	•	•	•	•	•	•			
MSZ-EF35VG(K)		•	•	•	•	•	•	•	•	•	•	•			
MSZ-EF42VG(K)			•	•	•	•	•	•	•	•	•	•			
MSZ-EF50VG(K)			•	•	•	•	•	•	•	•	•	•			
MSZ-AP15VG	•	•	•	*4	*4	*4	*4	•	•	•	•	•			
MSZ-AP20VG	•	•	•	*4	*4	*4	*4	•	•	•	•	•			
MSZ-AP25VG(K)	•	•	•	•	•	•	•	•	•	•	•	•			
MSZ-AP35VG(K)		•	•	•	•	•	•	•	•	•	•	•			
MSZ-AP42VG(K)			•	•	•	•	•	•	•	•	•	•			
MSZ-AP50VG(K)			•	•	•	•	•	•	•	•	•	•			
MSZ-AP60VG(K)					*3	*3	*3	•	•	•					
MSZ-AP71VG(K)								•	•	•					
MSZ-BT20VGK	*3	*3	*3	*3	*3	*3	*3	•	•	•					
MSZ-BT25VGK	*3	*3	*3	*3	*3	*3	*3	•	•	•					
MSZ-BT35VGK		*3	*3	*3	*3	*3	*3	•	•	•					
MLZ-KP25VA	•	•	•	•	•	•	•	•	•	•	•	•			
MLZ-KP35VA		•	•	•	•	•	•	•	•	•	•	•			
MLZ-KP50VA				•	•	•	•	•	•	•	•	•			
MFZ-KT25VG	*4	*4	*4	*4	*4	*4	*4	*4	*4	*4					
MFZ-KT35VG		*4	*4	*4	*4	*4	*4	*4	*4	*4					
MFZ-KT50VG				*4	*4	*4	*4	*4	*4	*4					
MSZ-HR25VF													•	•	•
MSZ-HR35VF													•	•	•
MSZ-HR42VF														•	•
MSZ-HR50VF														•	•

MODELO	2F33VF	2F42VF	2F53VF	3F54VF	3F68VF	4F72VF	4F80VF	4F83VF	5F102VF	6F122VF	5E102VA	6D122VA
Refrigerante	R32	R32	R32	R32	R32	R32	R32	R32	R32	R32	R410A	R410A
SLZ-M15FA	•	•	•	•	•	•	•	•	•	•	•	•
SLZ-M25FA	•	•	•	•	•	•	•	•	•	•	•	•
SLZ-M35FA		•	•	•	•	•	•	•	•	•	•	•
SLZ-M50FA				•	•	•	•	•	•	•	•	•
SEZ-M25DA	*1	*1	*1	*1	*1	*1	*1	*1	*1	*1	*1	*1
SEZ-M35DA		•	•	•	•	•	•	•	•	•	•	•
SEZ-M50DA				•	•	•	•	•	•	•	•	•
SEZ-M60DA					•	•	•	•	•	•	•	•
SEZ-M71DA								•	•	•	•	•
PEAD-M50JA				*2	*2	*2	•				*2	*2
PEAD-M60JA											*2	*2
PEAD-M71JA											*2	*2
PLA-M50EA											•	•
PLA-M60EA											•	•
PLA-M71EA											•	•
PCA-M50KA				•	•	•	•				•	•
PCA-M60KA					•	•	•				•	•
PCA-M71KA											•	•







Las unidades exteriores MXZ requieren que se instalen como mínimo dos unidades interiores. No están diseñadas para instalaciones 1x1. *1 SEZ-M25 no es compatible en el caso de que la suma de capacidades de las interiores sea igual a la capacidad de la exterior. *2 MUY IMPORTANTE: Para conectar las unidades interiores PEAD-M con unidades exteriores MXZ es necesario que el amperaje máximo de las unidades interiores en total sea igual o inferior a 3A. *3 Compatibles con unidades exteriores VF3 o posterior. *4 Compatibles con unidades exteriores VF2 o posterior. *5 Unidades interiores VG compatibles con unidades exteriores VF o VF2. Unidades interiores VG2 compatibles con unidades exteriores VF3 o posterior. *6 Solo compatibles con unidades interiores VG2.

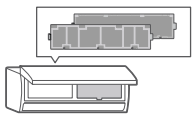

Gama Doméstica

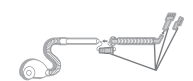
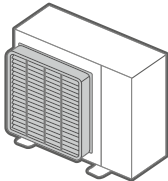
Opcionales



Descripción	Aplicable a	MODELO	PVR
FILTROS			
 Filtro purificador de aire de plata ionizada	MSZ-EF / MSZ-HJ / MSZ-HR / MFZ-KT / MLZ-KP / MSY-TP / MSZ-AP25~71 / MSZ-BT	MAC-2370FT-E	45 €
Filtro purificador de aire de plata ionizada	MSZ-LN	MAC-2390FT-E	45 €
 Filtro anti-olor con catalizador de platino	MSZ-LN	MAC-3010FT-E	50 €
KIT DE LIMPIEZA			
 Kit de limpieza conectable a aspiradora	Todos los modelos	MAC-093SS-E	34 €
DEFLECTOR DE AIRE			
Deflector de aire	MUZ-LN25~35 / MUZ-EF25~42 / SUZ-M25~35 / MXZ-2HA / MXZ-2F / MUZ-HR42~50 / MUZ-AP20~42	MAC-889SG	178 €
Deflector de aire	MUZ-LN50 / MUZ-EF50	MAC-882SG	178 €
 Deflector de aire	MXZ-3F / MXZ-3HA / MXZ-4F72	MAC-856SG	193 €
Deflector de aire	MUZ-LN60 / MUZ-HJ60~71 / SUZ-M50~71 / MUZ-AP50	MAC-886SG-E	249 €
Deflector de aire	MUZ-HR25~35	MAC-883SG	114 €
Deflector de aire	MXZ-4E83 / MXZ-5E / MXZ-6D	PAC-SH96SG-E	178 €
CONTROL			
Interface de integración a M-NET	Interiores de la gama Doméstica (excepto MSZ-HJ). Consultar disponibilidad	MAC-334IF	189 €
 Interface de integración con señales externas	Interiores de la gama Doméstica (excepto MSZ-HJ)	MAC-397IF	160 €
 Adaptador WiFi para control por Smartphone	Interiores de la gama Doméstica (excepto MSZ-HJ)	MAC-567IF-E	99 €
 Soporte de pared para mando inalámbrico	MSZ-HR	MAC-1200RC-E	9 €
Soporte de pared para mando inalámbrico	MSZ-LN / MSZ-EF / MSZ-AP (Soporte blanco)	MAC-1300RC-E	9 €



Diámetros de tubería en Replacé

- En sistemas 1x1: El diámetro de la tubería estándar es de 9,52mm (3/8").
En caso de que la tubería existente sea de diferente diámetro, sólo se admitirá de 12,7mm (1/2").
- En sistemas MXZ: Consultar con el departamento técnico.

Parámetros de instalación para sistemas 1x1

Unidad exterior	Índice de capacidad	ICP [A] Curva C	Gas refrigerante R32			Unidad exterior	Índice de capacidad	ICP [A] Curva C	Gas refrigerante R32		
			Precarga [kg]	Precarga [m]	Carga adicional [g/m]				Precarga [kg]	Precarga [m]	Carga adicional [g/m]
MSZ-LN	25/35	10	1,00	7	20	MSZ-BT	20	10	0,45	7	20
	50	16	1,25	7	20		25/35	10	0,50	7	20
	60	16	1,45	7	20		50	10	0,70	7	20
MSZ-EF	25	10	0,62	7	20	MSZ-HR	25	10	0,40	7	20
	35/42	10	0,74	7	20		35	10	0,45	7	20
	50	16	1,05	7	20		42	10	0,70	7	20
MSZ-AP	20	10	0,45	7	20	MLZ-KP	50	10	0,80	7	20
	25/35	10	0,55	7	20		60/71	16	1,05	7	20
	42	10	0,70	7	20		25	10	0,65	7	20
	50	16	1,00	7	20	MFZ-KT	35	10	0,90	7	20
	60	16	1,45	15	20		50	16	1,20	7	20
71	20	1,55	15	20	60	16	1,25	7	20		

Cableado eléctrico:

- Interconexión interior-exterior: 3 x 2,5 + T
- Alimentación eléctrica: Según normativa vigente.

Parámetros de instalación para sistemas multisplit MXZ-2 ~ MXZ-6

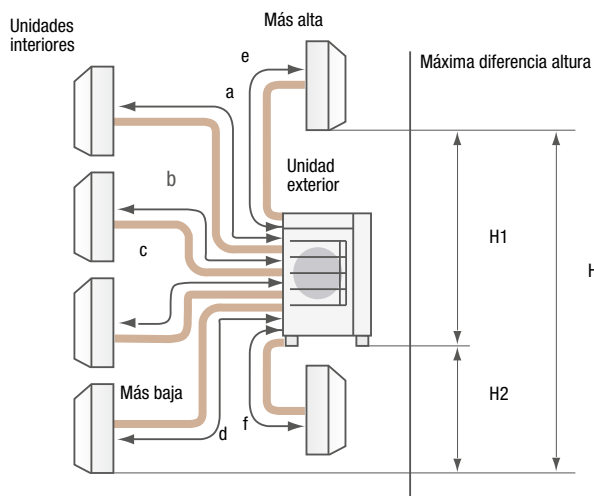

Diámetro unidades interiores

Modelo	Diámetro Liq/Gas [mm]
15, 20, 22, 25, 35, 42	6,35 / 9,52
50	6,35 / 12,7
60	6,35 / 15,88
71	9,52 / 15,88

Unidad exterior	Índice de capacidad	ICP [A] Curva C	Gas refrigerante			Valores máximos para tuberías					
			Precarga [kg]	Precarga [m]	Carga adicional [g/m]	TL [m]	S [m]	H1 [m]	H2 [m]	H [m]	Nº curvas*
MXZ-2F	33	10	1,00	20	0	15	20	10	10	10	20/15
	42	16	1,20	30	0	20	30	15	10	15	30/20
	53	16	1,20	30	0	20	30	15	10	15	30/20
MXZ-3F	54	20	2,40	50	0	25	50	15	10	15	50/25
	68	20	2,40	60	0	25	60	15	10	15	60/25
MXZ-4F	72	20	2,40	60	0	25	60	15	10	15	60/25
	80	20	2,40	60	0	25	60	15	10	15	60/25
	83	25	2,40	70	0	25	70	15	15	15	70/25
MXZ-5F	102	25	2,40	80	0	25	80	15	15	15	80/25
MXZ-6F	122	32	2,40	80	0	25	80	15	15	15	80/25
MXZ-5E	102	25	2,99	0	20	25	80	15	10	15	80/25
MXZ-6D	122	32	4,00	30	20	25	80	15	10	15	80/25

TL = Tubería más larga | S = Suma de longitudes de todas las tuberías | * Nº Curvas: Cantidad total / Cantidad máxima por cada unidad interior.

Cableado eléctrico:

- Interconexión interior-exterior: 3 x 2,5 + T
- Alimentación eléctrica: Según normativa vigente.



Gama Doméstica

Tablas de Combinaciones MXZ



MXZ-2HA40VF

Combinación Unidad Interior	Capacidad en Frío (kW)		Nominal (Mín-Máx)
	Ud. A	Ud. B	
25	2,50	-	2,50 (0,9~2,90)
35	3,40	-	3,40 (1,00~3,40)
25 + 25	2,00	2,00	4,00 (1,54~4,30)
25 + 35	1,69	2,31	4,00 (1,55~4,30)

Combinación Unidad Interior	Capacidad en Calor (kW)		Nominal (Mín-Máx)
	Ud. A	Ud. B	
25	3,15	-	3,15 (1,00~3,50)
35	3,60	-	3,60 (1,00~3,70)
25 + 25	2,15	2,15	4,30 (1,00~4,70)
25 + 35	2,01	2,29	4,30 (1,00~4,70)

MXZ-2HA50VF

Combinación Unidad Interior	Capacidad en Frío (kW)		Nominal (Mín-Máx)
	Ud. A	Ud. B	
25	2,50	-	2,50 (0,9~2,90)
35	3,40	-	3,40 (1,00~3,40)
42	4,20	-	4,20 (1,30~4,50)
25 + 25	2,50	2,50	5,00 (1,54~5,40)
25 + 35	2,21	2,88	5,00 (1,55~5,40)
25 + 42	1,87	3,13	5,00 (1,56~5,40)
35 + 35	2,50	2,50	5,00 (1,56~5,40)

Combinación Unidad Interior	Capacidad en Calor (kW)		Nominal (Mín-Máx)
	Ud. A	Ud. B	
25	3,15	-	3,15 (1,00~3,50)
35	3,60	-	3,60 (1,00~3,70)
42	4,70	-	4,70 (1,30~5,40)
25 + 25	3,00	3,00	6,00 (1,11~6,40)
25 + 35	2,80	3,20	6,00 (1,12~6,40)
25 + 42	2,41	3,59	6,00 (1,12~6,40)
35 + 35	3,00	3,00	6,00 (1,12~6,40)

MXZ-3HA50VF

Combinación Unidad Interior	Capacidad en Frío (kW)			Nominal (Mín-Máx)
	Ud. A	Ud. B	Ud. C	
25	2,50	-	-	2,50 (1,76~2,90)
35	3,40	-	-	3,40 (1,78~3,40)
42	4,20	-	-	4,20 (1,84~4,50)
50	5,00	-	-	5,00 (1,84~5,00)
25 + 25	2,50	2,50	-	5,00 (2,00~5,80)
25 + 35	2,12	2,88	-	5,00 (2,00~6,00)
25 + 42	1,87	3,13	-	5,00 (2,00~6,20)
25 + 50	1,67	3,33	-	5,00 (2,00~6,20)
35 + 35	2,50	2,50	-	5,00 (2,00~6,10)
35 + 42	2,24	2,76	-	5,00 (2,00~6,30)
35 + 50	2,02	2,98	-	5,00 (2,00~6,30)
42 + 42	2,50	2,50	-	5,00 (2,00~6,40)
25 + 25 + 25	1,67	1,67	1,67	5,00 (2,90~6,50)
25 + 25 + 35	1,49	1,49	2,02	5,00 (2,90~6,50)

Combinación Unidad Interior	Capacidad en Calor (kW)			Nominal (Mín-Máx)
	Ud. A	Ud. B	Ud. C	
25	3,15	-	-	3,15 (1,00~3,50)
35	3,60	-	-	3,60 (1,00~3,70)
42	4,70	-	-	4,70 (1,30~5,40)
50	5,40	-	-	5,40 (1,40~6,50)
25 + 25	3,00	3,00	-	6,00 (1,50~7,00)
25 + 35	2,80	3,20	-	6,00 (2,19~7,20)
25 + 42	2,41	3,59	-	6,00 (2,20~7,40)
25 + 50	2,21	3,79	-	6,00 (2,20~7,40)
35 + 35	3,00	3,00	-	6,00 (2,19~7,30)
35 + 42	2,60	3,40	-	6,00 (2,20~7,40)
35 + 50	2,40	3,60	-	6,00 (2,20~7,50)
42 + 42	3,00	3,00	-	6,00 (2,22~7,50)
25 + 25 + 25	2,00	2,00	2,00	6,00 (1,45~7,50)
25 + 25 + 35	1,91	1,91	2,18	6,00 (1,45~7,50)



MXZ-2F33VF

Combinación Unidad Interior	Capacidad en Frío (kW)		Nominal (Mín-Máx)
	Ud. A	Ud. B	
15	1,50	-	1,5 (0,9-2,4)
18	1,80	-	1,8 (0,9-3)
20	2,00	-	2 (0,9-2,6)
22	2,20	-	2,2 (0,9-3)
25	2,50	-	2,5 (0,9-3,3)
15+15	1,20	1,20	2,4 (1,1-3,8)
15+18	1,50	1,80	3,3 (1,1-3,8)
15+20	1,41	1,89	3,3 (1,1-3,8)
15+22	1,34	1,96	3,3 (1,1-3,8)
15+25	1,24	2,06	3,3 (1,1-3,8)
18+18	1,65	1,65	3,3 (1,1-3,8)
18+20	1,56	1,74	3,3 (1,1-3,8)
18+22	1,49	1,82	3,3 (1,1-3,8)
18+25	1,38	1,92	3,3 (1,1-3,9)
20+20	1,65	1,65	3,3 (1,1-3,8)
20+22	1,57	1,73	3,3 (1,1-3,8)
20+25	1,47	1,83	3,3 (1,1-3,8)
22+22	1,65	1,65	3,3 (1,1-3,8)
22+25	1,54	1,76	3,3 (1,1-3,9)
25+25	1,65	1,65	3,3 (1,1-4)

Combinación Unidad Interior	Capacidad en Calor (kW)		Nominal (Mín-Máx)
	Ud. A	Ud. B	
15	1,70	-	1,7 (0,9-3,1)
18	3,30	-	3,3 (0,9-4)
20	2,20	-	2,2 (0,9-3,1)
22	3,30	-	3,3 (0,9-4)
25	3,60	-	3,6 (0,9-4,4)
15+15	1,50	1,50	3 (1-3,9)
15+18	1,36	2,64	4 (1-4,1)
15+20	1,70	2,20	3,9 (1-4)
15+22	1,36	2,64	4 (1-4,1)
15+25	1,28	2,72	4 (1-4)
18+18	2,00	2,00	4 (1-4,3)
18+20	2,40	1,60	4 (1-4,1)
18+22	2,00	2,00	4 (1-4)
18+25	1,91	2,09	4 (1-4,3)
20+20	2,00	2,00	4 (1-4)
20+22	1,60	2,40	4 (1-4,1)
20+25	1,49	2,44	4 (1-4,1)
22+22	2,00	2,00	4 (1-4,3)
22+25	1,91	2,09	4 (1-4,3)
25+25	2,00	2,00	4 (1-4,4)

MXZ-2F42VF

Combinación Unidad Interior	Capacidad en Frío (kW)		Nominal (Mín-Máx)
	Ud. A	Ud. B	
15	1,50	-	1,5 (0,9-2,7)
18	1,80	-	1,8 (0,9-3)
20	2,00	-	2 (0,9-2,7)
22	2,20	-	2,2 (0,9-3)
25	2,50	-	2,5 (0,9-3,3)
35	3,50	-	3,5 (0,9-4)
15+15	1,40	1,40	2,8 (1,1-4,3)
15+18	1,50	1,80	3,3 (1,1-4,3)
15+20	1,41	1,89	3,3 (1,1-4,3)
15+22	1,34	1,96	3,3 (1,1-4,3)
15+25	1,50	2,50	4 (1,1-4,3)
15+35	1,20	2,80	4 (1,1-4,4)
18+18	1,65	1,65	3,3 (1,1-4,3)
18+20	1,66	1,84	3,5 (1,1-4,3)
18+22	1,80	2,20	4 (1,1-4,3)
18+25	1,67	2,33	4,2 (1,1-4,4)
18+35	1,36	2,64	4,2 (1,1-4,4)
20+20	2,00	2,00	4 (1,1-4,3)
20+25	1,78	2,22	4,2 (1,1-4,3)
20+35	1,45	2,55	4,2 (1,1-4,4)
22+22	2,00	2,00	4,2 (1,1-4,3)
22+25	1,87	2,13	4,2 (1,1-4,4)
22+35	1,54	2,46	4,2 (1,1-4,4)
25+25	2,00	2,00	4,2 (1,1-4,4)
25+35	1,67	2,33	4,2 (1,1-4,5)

Combinación Unidad Interior	Capacidad en Calor (kW)		Nominal (Mín-Máx)
	Ud. A	Ud. B	
15	1,70	-	1,7 (0,9-3,1)
18	3,30	-	3,3 (0,9-4)
20	2,20	-	2,2 (0,9-3,1)
22	3,30	-	3,3 (0,9-4)
25	3,60	-	3,6 (0,9-4,5)
35	4,00	-	4 (0,9-4,8)
15+15	1,60	1,60	3,2 (1-4,8)
15+18	1,36	2,64	4 (1-4,8)
15+20	1,70	2,20	3,9 (1-4,8)
15+22	1,36	2,64	4 (1-4,8)
15+25	1,44	3,06	4,5 (1-4,8)
15+35	1,34	3,16	4,5 (1-4,9)
18+18	2,00	2,00	4 (1-4,8)
18+20	2,40	1,60	4 (1-4,8)
18+22	2,25	2,25	4,5 (1-4,8)
18+25	2,15	2,35	4,5 (1-4,8)
18+35	2,03	2,47	4,5 (1-4,9)
20+20	2,20	2,20	4,4 (1-4,8)
20+25	1,71	2,79	4,5 (1-4,8)
20+35	1,60	2,90	4,5 (1-4,9)
22+22	2,25	2,25	4,5 (1-4,8)
22+25	2,15	2,35	4,5 (1-4,8)
22+35	2,03	2,47	4,5 (1-4,9)
25+25	2,25	2,25	4,5 (1-4,9)
25+35	2,13	2,37	4,5 (1-5)

MXZ-2F53VF

Combinación Unidad Interior	Capacidad en Frío (kW)		Nominal (Mín-Máx)
	Ud. A	Ud. B	
15	1,50	-	1,5 (0,9-2,8)
18	1,80	-	1,8 (0,9-3)
20	2,00	-	2 (0,9-2,9)
22	2,20	-	2,2 (0,9-3)
25	2,50	-	2,5 (0,9-3,3)
35	3,50	-	3,5 (0,9-4)
42	4,20	-	4,2 (1-4,9)
50	4,50	-	4,5 (1-5)

Combinación Unidad Interior	Capacidad en Calor (kW)		Nominal (Mín-Máx)
	Ud. A	Ud. B	
15	1,70	-	1,7 (0,9-3,1)
18	3,30	-	3,3 (0,9-4)
20	2,20	-	2,2 (0,9-3,3)
22	3,30	-	3,3 (0,9-4)
25	3,60	-	3,6 (0,9-4,5)
35	4,00	-	4 (0,9-4,8)
42	4,80	-	4,8 (0,9-5,3)
50	5,00	-	5 (0,9-5,5)



Gama Doméstica

Tablas de Combinaciones MXZ



MXZ-2F53VF

Combinación Unidad Interior	Capacidad en Frío (kW)		Nominal (Mín-Máx)
	Ud. A	Ud. B	
15+15	1,50	1,50	3 (1,1-4,8)
15+18	1,50	1,80	3,3 (1,1-5)
15+20	1,50	2,00	3,5 (1,1-4,8)
15+22	1,50	2,20	3,7 (1,1-5)
15+25	1,50	2,50	4 (1,1-4,8)
15+35	1,50	3,50	5 (1,1-5,6)
15+42	1,39	3,91	5,3 (1,1-5,6)
15+50	1,22	4,08	5,3 (1,1-5,8)
18+18	1,80	1,80	3,6 (1,1-5,3)
18+20	1,80	2,00	3,8 (1,1-5)
18+22	1,80	2,20	4 (1,1-4,8)
18+25	1,80	2,50	4,3 (1,1-5,4)
18+35	1,80	3,50	5,3 (1,1-5,6)
18+42	1,59	3,71	5,3 (1,1-5,8)
15+50	1,40	3,90	5,3 (1,1-6)
20+20	2,00	2,00	4 (1,1-4,8)
20+22	2,00	2,20	4,2 (1,1-5)
20+25	2,00	2,50	4,5 (1,1-5,2)
20+35	1,93	3,37	5,3 (1,1-5,6)
20+42	1,71	3,59	5,3 (1,1-5,8)
20+50	1,51	3,79	5,3 (1,1-6)
22+22	2,20	2,20	4,4 (1,1-5,3)
22+25	2,20	2,50	4,7 (1,1-5,4)
22+35	2,05	3,25	5,3 (1,1-5,6)
22+42	1,82	3,48	5,3 (1,1-5,8)
22+50	1,62	3,68	5,3 (1,1-6)
25+25	2,50	2,50	5 (1,1-5,6)
25+35	2,21	3,09	5,3 (1,1-5,8)
25+42	1,98	3,32	5,3 (1,1-5,8)
25+50	1,77	3,53	5,3 (1,1-6)
35+35	2,65	2,65	5,3 (1,1-6)

Combinación Unidad Interior	Capacidad en Calor (kW)		Nominal (Mín-Máx)
	Ud. A	Ud. B	
15+15	1,70	1,70	3,4 (1-5)
15+18	1,46	2,84	4,3 (1-5,3)
15+20	1,70	2,20	3,9 (1-5,2)
15+22	1,46	2,84	4,3 (1-5,3)
15+25	1,44	3,06	4,5 (1-5,4)
15+35	1,70	4,00	5,7 (1-7)
15+42	1,67	4,73	6,4 (1-7)
15+50	1,62	4,78	6,4 (1-7)
18+18	3,05	3,05	6,1 (1-6,7)
18+20	3,12	2,08	5,2 (1-6,1)
18+22	2,25	2,25	4,5 (1-5,4)
18+25	2,97	3,23	6,2 (1-6,8)
18+35	2,89	3,51	6,4 (1-7)
18+42	2,61	3,79	6,4 (1-7)
15+50	1,62	4,78	6,4 (1-7)
20+20	2,20	2,20	4,4 (1-5,4)
20+22	2,08	3,12	5,2 (1-6,1)
20+25	2,05	3,35	5,4 (1-6,2)
20+35	2,20	4,00	6,2 (1-7)
20+42	2,01	4,39	6,4 (1-7)
20+50	1,96	4,44	6,4 (1-7)
22+22	3,05	3,05	6,1 (1-6,7)
22+25	2,97	3,23	6,2 (1-6,8)
22+35	2,89	3,51	6,4 (1-7)
22+42	2,61	3,79	6,4 (1-7)
22+50	2,54	3,86	6,4 (1-7)
25+25	3,15	3,15	6,3 (1-7)
25+35	3,03	3,37	6,4 (1-7)
25+42	2,74	3,66	6,4 (1-7)
25+50	2,68	3,72	6,4 (1-7)
35+35	3,20	3,20	6,4 (1-7)

MXZ-3F54VF

Combinación Unidad Interior	Capacidad en Frío (kW)			Nominal (Mín-Máx)
	Ud. A	Ud. B	Ud. C	
15	1,50	-	-	1.50 (1.40~3.00)
18	1,80	-	-	1.80 (1.40~3.00)
20	2,00	-	-	2.00 (1.40~3.00)
22	2,20	-	-	2.20 (1.40~3.00)
25	2,50	-	-	2.50 (1.40~3.30)
35	3,50	-	-	3.50 (1.50~4.30)
42	4,20	-	-	4.20 (1.60~5.00)
50	5,00	-	-	5.00 (1.60~5.60)
15+15	1,50	1,50	-	3.00 (2.00~5.40)
15+18	1,50	1,80	-	3.30 (2.00~5.40)
15+20	1,50	2,00	-	3.50 (2.00~5.40)
15+22	1,50	2,20	-	3.70 (2.00~5.40)
15+25	1,50	2,50	-	4.00 (2.00~5.40)
15+35	1,50	3,50	-	5.00 (2.00~6.00)
15+42	1,42	3,98	-	5.40 (2.00~6.80)
15+50	1,25	4,15	-	5.40 (2.00~6.80)
18+18	1,80	1,80	-	3.60 (2.00~5.40)
18+20	1,80	2,00	-	3.80 (2.00~5.40)
18+22	1,80	2,20	-	4.00 (2.00~5.40)
18+25	1,80	2,50	-	4.30 (2.00~5.40)
18+35	1,80	3,50	-	5.30 (2.00~6.60)
18+42	1,62	3,78	-	5.40 (2.00~6.80)
18+50	1,43	3,97	-	5.40 (2.00~6.80)
20+20	2,00	2,00	-	4.00 (2.00~5.40)
20+22	2,00	2,20	-	4.20 (2.00~5.40)
20+25	2,00	2,50	-	4.50 (2.00~5.50)
20+35	1,96	3,44	-	5.40 (2.00~6.80)
20+42	1,74	3,66	-	5.40 (2.00~6.80)
20+50	1,54	3,86	-	5.40 (2.00~6.80)
22+22	2,20	2,20	-	4.40 (2.00~5.40)
22+25	2,20	2,50	-	4.70 (2.00~5.70)
22+35	2,08	3,32	-	5.40 (2.00~6.80)

Combinación Unidad Interior	Capacidad en Frío (kW)			Nominal (Mín-Máx)
	Ud. A	Ud. B	Ud. C	
15	1,70	-	-	1.70 (1.20~3.00)
18	3,30	-	-	3.30 (1.20~4.20)
20	2,20	-	-	2.20 (1.20~3.90)
22	3,30	-	-	3.30 (1.20~4.20)
25	3,60	-	-	3.60 (1.20~4.50)
35	4,00	-	-	4.00 (1.20~4.80)
42	5,40	-	-	5.40 (1.30~6.50)
50	6,80	-	-	6.80 (1.40~8.20)
15+15	1,70	1,70	-	3.40 (1.80~5.00)
15+18	1,70	3,30	-	5.00 (1.80~6.10)
15+20	1,70	2,20	-	3.90 (1.80~5.80)
15+22	1,70	3,30	-	5.00 (1.80~6.10)
15+25	1,60	3,40	-	5.00 (1.80~6.10)
15+35	1,55	3,65	-	5.20 (1.80~7.90)
15+42	1,25	3,95	-	5.20 (1.80~7.90)
15+50	1,04	4,16	-	5.20 (1.80~7.90)
18+18	3,30	3,30	-	6.60 (1.80~7.20)
18+20	3,30	2,20	-	5.50 (1.80~6.90)
18+22	3,30	3,30	-	6.60 (1.80~7.20)
18+25	3,16	3,44	-	6.60 (1.80~7.20)
18+35	3,07	3,73	-	6.80 (1.80~9.00)
18+42	2,58	4,22	-	6.80 (1.80~9.00)
18+50	2,22	4,58	-	6.80 (1.80~9.00)
20+20	2,20	2,20	-	4.40 (1.80~6.60)
20+22	2,20	3,30	-	5.50 (1.80~6.90)
20+25	2,09	3,41	-	5.50 (1.80~7.20)
20+35	2,02	3,68	-	5.70 (1.80~8.70)
20+42	1,65	4,05	-	5.70 (1.80~8.70)
20+50	1,39	4,31	-	5.70 (1.80~8.70)
22+22	3,30	3,30	-	6.60 (1.80~7.20)
22+25	3,20	3,50	-	6.70 (1.80~8.10)
22+35	3,07	3,73	-	6.80 (1.80~9.00)



MXZ-3F54VF

Combinación Unidad Interior	Capacidad en Frío (kW)			Nominal (Mín-Máx)
	Ud. A	Ud. B	Ud. C	
22+42	1,86	3,54	-	5.40 (2.00-6.80)
22+50	1,65	3,75	-	5.40 (2.00-6.80)
25+25	2,50	2,50	-	5.00 (2.00-6.00)
25+35	2,25	3,15	-	5.40 (2.00-6.80)
25+42	2,01	3,39	-	5.40 (2.00-6.80)
25+50	1,80	3,60	-	5.40 (2.00-6.80)
35+35	2,70	2,70	-	5.40 (2.00-6.80)
35+42	2,45	2,95	-	5.40 (2.00-6.80)
35+50	2,22	3,18	-	5.40 (2.00-6.80)
42+42	2,70	2,70	-	5.40 (2.00-6.80)
42+50	2,47	2,93	-	5.40 (2.10-6.80)
50+50	2,70	2,70	-	5.40 (2.10-6.80)
15+15+15	1,50	1,50	1,50	4.50 (2.90-6.80)
15+15+18	1,50	1,50	1,80	4.80 (2.90-6.80)
15+15+20	1,50	1,50	2,00	5.00 (2.90-6.80)
15+15+22	1,50	1,50	2,20	5.20 (2.90-6.80)
15+15+25	1,47	1,47	2,45	5.40 (2.90-6.80)
15+15+35	1,25	1,25	2,91	5.40 (2.90-6.80)
15+15+42	1,13	1,13	3,15	5.40 (2.90-6.80)
15+15+50	1,01	1,01	3,38	5.40 (2.90-6.80)
15+18+18	1,50	1,80	1,80	5.10 (2.90-6.80)
15+18+20	1,50	1,80	2,00	5.30 (2.90-6.80)
15+18+22	1,47	1,77	2,16	5.40 (2.90-6.80)
15+18+25	1,40	1,68	2,33	5.40 (2.90-6.80)
15+18+35	1,19	1,43	2,78	5.40 (2.90-6.80)
15+18+42	1,08	1,30	3,02	5.40 (2.90-6.80)
15+18+50	0,98	1,17	3,25	5.40 (2.90-6.80)
15+20+20	1,47	1,96	1,96	5.40 (2.90-6.80)
15+20+22	1,42	1,89	2,08	5.40 (2.90-6.80)
15+20+25	1,35	1,80	2,25	5.40 (2.90-6.80)
15+20+35	1,16	1,54	2,70	5.40 (2.90-6.80)
15+20+42	1,05	1,40	2,95	5.40 (2.90-6.80)
15+20+50	0,95	1,27	3,18	5.40 (2.90-6.80)
15+22+22	1,37	2,01	2,01	5.40 (2.90-6.80)
15+22+25	1,31	1,92	2,18	5.40 (2.90-6.80)
15+22+35	1,13	1,65	2,63	5.40 (2.90-6.80)
15+22+42	1,03	1,50	2,87	5.40 (2.90-6.80)
15+22+50	0,93	1,37	3,10	5.40 (2.90-6.80)
15+25+25	1,25	2,08	2,08	5.40 (2.90-6.80)
15+25+35	1,08	1,80	2,52	5.40 (2.90-6.80)
15+25+42	0,99	1,65	2,77	5.40 (2.90-6.80)
15+25+50	0,90	1,50	3,00	5.40 (2.90-6.80)
15+35+35	0,95	2,22	2,22	5.40 (2.90-6.80)
15+35+42	0,88	2,05	2,47	5.40 (2.90-6.80)
15+35+50	0,81	1,89	2,70	5.40 (2.90-6.80)
15+42+42	0,82	2,29	2,29	5.40 (2.90-6.80)
18+18+18	1,80	1,80	1,80	5.40 (2.90-6.80)
18+18+20	1,74	1,74	1,93	5.40 (2.90-6.80)
18+18+22	1,68	1,68	2,05	5.40 (2.90-6.80)
18+18+25	1,59	1,59	2,21	5.40 (2.90-6.80)
18+18+35	1,37	1,37	2,66	5.40 (2.90-6.80)
18+18+42	1,25	1,25	2,91	5.40 (2.90-6.80)
18+18+50	1,13	1,13	3,14	5.40 (2.90-6.80)
18+20+20	1,68	1,86	1,86	5.40 (2.90-6.80)
18+20+22	1,62	1,80	1,98	5.40 (2.90-6.80)
18+20+25	1,54	1,71	2,14	5.40 (2.90-6.80)
18+20+35	1,33	1,48	2,59	5.40 (2.90-6.80)
18+20+42	1,22	1,35	2,84	5.40 (2.90-6.80)
18+20+50	1,10	1,23	3,07	5.40 (2.90-6.80)
18+22+22	1,57	1,92	1,92	5.40 (2.90-6.80)
18+22+25	1,50	1,83	2,08	5.40 (2.90-6.80)
18+22+35	1,30	1,58	2,52	5.40 (2.90-6.80)
18+22+42	1,19	1,45	2,77	5.40 (2.90-6.80)
18+22+50	1,08	1,32	3,00	5.40 (2.90-6.80)
18+25+25	1,43	1,99	1,99	5.40 (2.90-6.80)
18+25+35	1,25	1,73	2,42	5.40 (2.90-6.80)
18+25+42	1,14	1,59	2,67	5.40 (2.90-6.80)
18+25+50	1,05	1,45	2,90	5.40 (2.90-6.80)
18+35+35	1,10	2,15	2,15	5.40 (2.90-6.80)
18+35+42	1,02	1,99	2,39	5.40 (2.90-6.80)
20+20+20	1,80	1,80	1,80	5.40 (2.90-6.80)
20+20+22	1,74	1,74	1,92	5.40 (2.90-6.80)

Combinación Unidad Interior	Capacidad en Frío (kW)			Nominal (Mín-Máx)
	Ud. A	Ud. B	Ud. C	
22+42	2,58	4,22	-	6.80 (1.80-9.00)
22+50	2,22	4,58	-	6.80 (1.80-9.00)
25+25	3,40	3,40	-	6.80 (1.80-9.00)
25+35	3,22	3,58	-	6.80 (1.80-9.00)
25+42	2,72	4,08	-	6.80 (1.80-9.00)
25+50	2,35	4,45	-	6.80 (1.80-9.00)
35+35	3,40	3,40	-	6.80 (1.80-9.00)
35+42	2,89	3,91	-	6.80 (1.80-9.00)
35+50	2,52	4,28	-	6.80 (1.80-9.00)
42+42	3,40	3,40	-	6.80 (1.80-9.00)
42+50	3,01	3,79	-	6.80 (1.90-9.00)
50+50	3,40	3,40	-	6.80 (1.90-9.00)
15+15+15	1,70	1,70	1,70	5.10 (2.60-7.90)
15+15+18	1,47	1,47	2,86	5.80 (2.60-8.40)
15+15+20	1,70	1,70	2,20	5.60 (2.60-8.10)
15+15+22	1,47	1,47	2,86	5.80 (2.60-8.40)
15+15+25	1,41	1,41	2,98	5.80 (2.60-8.40)
15+15+35	1,33	1,33	3,14	5.80 (2.60-8.40)
15+15+42	1,12	1,12	3,56	5.80 (2.60-8.40)
15+15+50	0,97	0,97	3,87	5.80 (2.60-8.40)
15+18+18	1,31	2,54	2,54	6.40 (2.60-8.70)
15+18+20	1,49	2,89	1,93	6.30 (2.60-8.40)
15+18+22	1,31	2,54	2,54	6.40 (2.60-8.70)
15+18+25	1,27	2,46	2,68	6.40 (2.60-8.70)
15+18+35	1,21	2,35	2,84	6.40 (2.60-8.70)
15+18+42	1,05	2,03	3,32	6.40 (2.60-8.70)
15+18+50	0,92	1,79	3,69	6.40 (2.60-8.70)
15+20+20	1,70	2,20	2,20	6.10 (2.60-8.10)
15+20+22	1,49	1,93	2,89	6.30 (2.60-8.40)
15+20+25	1,43	1,85	3,02	6.30 (2.60-8.40)
15+20+35	1,36	1,75	3,19	6.30 (2.60-8.40)
15+20+42	1,15	1,49	3,66	6.30 (2.60-8.40)
15+20+50	1,00	1,30	4,00	6.30 (2.60-8.40)
15+22+22	1,31	2,54	2,54	6.40 (2.60-8.70)
15+22+25	1,27	2,46	2,68	6.40 (2.60-8.70)
15+22+35	1,21	2,35	2,84	6.40 (2.60-8.70)
15+22+42	1,05	2,03	3,32	6.40 (2.60-8.70)
15+22+50	0,92	1,79	3,69	6.40 (2.60-8.70)
15+25+25	1,22	2,59	2,59	6.40 (2.60-8.70)
15+25+35	1,17	2,48	2,75	6.40 (2.60-8.70)
15+25+42	1,02	2,15	3,23	6.40 (2.60-8.70)
15+25+50	0,90	1,90	3,60	6.40 (2.60-8.70)
15+35+35	1,12	2,64	2,64	6.40 (2.60-8.70)
15+35+42	0,98	2,31	3,11	6.40 (2.60-8.70)
15+35+50	0,87	2,05	3,48	6.40 (2.60-8.70)
15+42+42	0,87	2,76	2,76	6.40 (2.60-8.70)
18+18+18	2,33	2,33	2,33	7.00 (2.60-9.00)
18+18+20	2,59	2,59	1,73	6.90 (2.60-8.70)
18+18+22	2,33	2,33	2,33	7.00 (2.60-9.00)
18+18+25	2,26	2,26	2,47	7.00 (2.60-9.00)
18+18+35	2,18	2,18	2,64	7.00 (2.60-9.00)
18+18+42	1,93	1,93	3,15	7.00 (2.60-9.00)
18+18+50	1,72	1,72	3,55	7.00 (2.60-9.00)
18+20+20	2,91	1,94	1,94	6.80 (2.60-8.40)
18+20+22	2,59	1,73	2,59	6.90 (2.60-8.70)
18+20+25	2,50	1,67	2,73	6.90 (2.60-8.70)
18+20+35	2,40	1,60	2,91	6.90 (2.60-8.70)
18+20+42	2,09	1,39	3,42	6.90 (2.60-8.70)
18+20+50	1,85	1,23	3,81	6.90 (2.60-8.70)
18+22+22	2,33	2,33	2,33	7.00 (2.60-9.00)
18+22+25	2,26	2,26	2,47	7.00 (2.60-9.00)
18+22+35	2,18	2,18	2,64	7.00 (2.60-9.00)
18+22+42	1,93	1,93	3,15	7.00 (2.60-9.00)
18+22+50	1,72	1,72	3,55	7.00 (2.60-9.00)
18+25+25	2,20	2,40	2,40	7.00 (2.60-9.00)
18+25+35	2,12	2,31	2,57	7.00 (2.60-9.00)
18+25+42	1,88	2,05	3,07	7.00 (2.60-9.00)
18+25+50	1,69	1,84	3,47	7.00 (2.60-9.00)
18+35+35	2,04	2,48	2,48	7.00 (2.60-9.00)
18+35+42	1,82	2,20	2,98	7.00 (2.60-9.00)
20+20+20	2,20	2,20	2,20	6.60 (2.60-8.00)
20+20+22	1,94	1,94	2,91	6.80 (2.60-8.40)



Gama Doméstica

Tablas de Combinaciones MXZ



MXZ-3F54VF

Combinación Unidad Interior	Capacidad en Frío (kW)			Nominal (Mín-Máx)
	Ud. A	Ud. B	Ud. C	
20+20+25	1,66	1,66	2,08	5.40 (2.90-6.80)
20+20+35	1,44	1,44	2,52	5.40 (2.90-6.80)
20+20+42	1,32	1,32	2,77	5.40 (2.90-6.80)
20+20+50	1,20	1,20	3,00	5.40 (2.90-6.80)
20+22+22	1,69	1,86	1,86	5.40 (2.90-6.80)
20+22+25	1,61	1,77	2,01	5.40 (2.90-6.80)
20+22+35	1,40	1,54	2,45	5.40 (2.90-6.80)
20+22+42	1,29	1,41	2,70	5.40 (2.90-6.80)
20+22+50	1,17	1,29	2,93	5.40 (2.90-6.80)
20+25+25	1,54	1,93	1,93	5.40 (2.90-6.80)
20+25+35	1,35	1,69	2,36	5.40 (2.90-6.80)
20+25+42	1,24	1,55	2,61	5.40 (2.90-6.80)
20+25+50	1,14	1,42	2,84	5.40 (2.90-6.80)
20+35+35	1,20	2,10	2,10	5.40 (2.90-6.80)
20+35+42	1,11	1,95	2,34	5.40 (2.90-6.80)
22+22+22	1,80	1,80	1,80	5.40 (2.90-6.80)
22+22+25	1,72	1,72	1,96	5.40 (2.90-6.80)
22+22+35	1,50	1,50	2,39	5.40 (2.90-6.80)
22+22+42	1,38	1,38	2,64	5.40 (2.90-6.80)
22+22+50	1,26	1,26	2,87	5.40 (2.90-6.80)
22+25+25	1,65	1,88	1,88	5.40 (2.90-6.80)
22+25+35	1,45	1,65	2,30	5.40 (2.90-6.80)
22+25+42	1,33	1,52	2,55	5.40 (2.90-6.80)
22+25+50	1,22	1,39	2,78	5.40 (2.90-6.80)
22+35+35	1,29	2,05	2,05	5.40 (2.90-6.80)
22+35+42	1,20	1,91	2,29	5.40 (2.90-6.80)
25+25+25	1,80	1,80	1,80	5.40 (2.90-6.80)
25+25+35	1,59	1,59	2,22	5.40 (2.90-6.80)
25+25+42	1,47	1,47	2,47	5.40 (2.90-6.80)
25+25+50	1,35	1,35	2,70	5.40 (2.90-6.80)
25+35+35	1,42	1,99	1,99	5.40 (2.90-6.80)

Combinación Unidad Interior	Capacidad en Frío (kW)			Nominal (Mín-Máx)
	Ud. A	Ud. B	Ud. C	
20+20+25	1,87	1,87	3,06	6.80 (2.60-8.40)
20+20+35	1,78	1,78	3,24	6.80 (2.60-8.40)
20+20+42	1,53	1,53	3,75	6.80 (2.60-8.40)
20+20+50	1,34	1,34	4,13	6.80 (2.60-8.40)
20+22+22	1,73	2,59	2,59	6.90 (2.60-8.70)
20+22+25	1,67	2,50	2,73	6.90 (2.60-8.70)
20+22+35	1,60	2,40	2,91	6.90 (2.60-8.70)
20+22+42	1,39	2,09	3,42	6.90 (2.60-8.70)
20+22+50	1,23	1,85	3,81	6.90 (2.60-8.70)
20+25+25	1,61	2,64	2,64	6.90 (2.60-8.70)
20+25+35	1,55	2,53	2,82	6.90 (2.60-8.70)
20+25+42	1,36	2,22	3,33	6.90 (2.60-8.70)
20+25+50	1,20	1,97	3,72	6.90 (2.60-8.70)
20+35+35	1,49	2,71	2,71	6.90 (2.60-8.70)
20+35+42	1,31	2,38	3,21	6.90 (2.60-8.70)
22+22+22	2,33	2,33	2,33	7.00 (2.60-9.00)
22+22+25	2,26	2,26	2,47	7.00 (2.60-9.00)
22+22+35	2,18	2,18	2,64	7.00 (2.60-9.00)
22+22+42	1,93	1,93	3,15	7.00 (2.60-9.00)
22+22+50	1,72	1,72	3,55	7.00 (2.60-9.00)
22+25+25	2,20	2,40	2,40	7.00 (2.60-9.00)
22+25+35	2,12	2,31	2,57	7.00 (2.60-9.00)
22+25+42	1,88	2,05	3,07	7.00 (2.60-9.00)
22+25+50	1,69	1,84	3,47	7.00 (2.60-9.00)
22+35+35	2,04	2,48	2,48	7.00 (2.60-9.00)
22+35+42	1,82	2,20	2,98	7.00 (2.60-9.00)
25+25+25	2,33	2,33	2,33	7.00 (2.60-9.00)
25+25+35	2,25	2,25	2,50	7.00 (2.60-9.00)
25+25+42	2,00	2,00	3,00	7.00 (2.60-9.00)
25+25+50	1,80	1,80	3,40	7.00 (2.60-9.00)
25+35+35	2,17	2,41	2,41	7.00 (2.60-9.00)

MXZ-3F68VF

Combinación Unidad Interior	Capacidad en Frío (kW)			Nominal (Mín-Máx)
	Ud. A	Ud. B	Ud. C	
15	1,50	-	-	1.50(1.40-3.00)
18	1,80	-	-	1.80 (1.40-3.00)
20	2,00	-	-	2.00 (1.40-3.00)
22	2,20	-	-	2.20 (1.40-3.00)
25	2,50	-	-	2.50 (1.40-3.30)
35	3,50	-	-	3.50 (1.50-4.30)
42	4,20	-	-	4.20 (1.60-5.00)
50	5,00	-	-	5.00 (1.60-5.60)
60	6,00	-	-	6.00 (1.60-6.60)
15+15	1,50	1,50	-	3.00 (2.00-5.40)
15+18	1,50	1,80	-	3.30 (2.00-5.40)
15+20	1,50	2,00	-	3.50 (2.00-5.40)
15+22	1,50	2,20	-	3.70 (2.00-5.40)
15+25	1,50	2,50	-	4.00 (2.00-5.40)
15+35	1,50	3,50	-	5.00 (2.00-6.00)
15+42	1,50	4,20	-	5.70 (2.00-6.40)
15+50	1,50	5,00	-	6.50 (2.00-6.90)
15+60	1,36	5,44	-	6.80 (2.00-7.10)
18+18	1,80	1,80	-	3.60 (2.00-5.40)
18+20	1,80	2,00	-	3.80 (2.00-5.40)
18+22	1,80	2,20	-	4.00 (2.00-5.40)
18+25	1,80	2,50	-	4.30 (2.00-5.40)
18+35	1,80	3,50	-	5.30 (2.00-6.20)
18+42	1,80	4,20	-	6.00 (2.00-6.60)
18+60	1,57	5,23	-	6.80 (2.00-7.10)
20+20	2,00	2,00	-	4.00 (2.00-5.40)
20+22	2,00	2,20	-	4.20 (2.00-5.40)
20+25	2,00	2,50	-	4.50 (2.00-5.50)
20+35	2,00	3,50	-	5.50 (2.00-6.30)
20+42	2,00	4,20	-	6.20 (2.00-6.70)
20+50	1,94	4,86	-	6.80 (2.00-7.10)
20+60	1,70	5,10	-	6.80 (2.00-7.10)

Combinación Unidad Interior	Capacidad en Frío (kW)			Nominal (Mín-Máx)
	Ud. A	Ud. B	Ud. C	
15	1,70	-	-	1.70 (1.20-3.00)
18	3,30	-	-	3.30 (1.20-4.20)
20	2,20	-	-	2.20 (1.20-3.90)
22	3,30	-	-	3.30 (1.20-4.20)
25	3,60	-	-	3.60 (1.20-4.50)
35	4,00	-	-	4.00 (1.20-4.80)
42	5,40	-	-	5.40 (1.30-6.50)
50	7,20	-	-	7.20 (1.40-8.20)
60	7,90	-	-	7.90 (1.40-8.60)
15+15	1,70	1,70	-	3.40 (1.80-5.00)
15+18	1,70	3,30	-	5.00 (1.80-6.10)
15+20	1,70	2,20	-	3.90 (1.80-5.80)
15+22	1,70	3,30	-	5.00 (1.80-6.10)
15+25	1,60	3,40	-	5.00 (1.80-6.10)
15+35	1,67	3,93	-	5.60 (1.80-7.90)
15+42	1,46	4,64	-	6.10 (1.80-7.90)
15+50	1,28	5,42	-	6.70 (1.80-7.90)
15+60	1,24	5,76	-	7.00 (1.80-7.90)
18+18	3,30	3,30	-	6.60 (1.80-7.20)
18+20	3,30	2,20	-	5.50 (1.80-6.90)
18+22	3,30	3,30	-	6.60 (1.80-7.20)
18+25	3,16	3,44	-	6.60 (1.80-7.20)
18+35	3,30	4,00	-	7.30 (1.80-9.00)
18+42	3,00	4,90	-	7.90 (1.80-9.00)
18+60	2,53	6,07	-	8.60 (1.80-9.00)
20+20	2,20	2,20	-	4.40 (1.80-6.60)
20+22	2,20	3,30	-	5.50 (1.80-6.90)
20+25	2,12	3,48	-	5.60 (1.80-7.20)
20+35	2,20	4,00	-	6.20 (1.80-8.70)
20+42	2,00	4,90	-	6.90 (1.80-8.70)
20+50	1,76	5,74	-	7.50 (1.80-8.70)
20+60	1,63	5,87	-	7.50 (1.80-8.70)

MXZ-3F68VF

Combinación Unidad Interior	Capacidad en Frío (kW)			Nominal (Mín-Máx)
	Ud. A	Ud. B	Ud. C	
22+22	2,20	2,20	-	4.40 (2.00-5.40)
22+25	2,20	2,50	-	4.70 (2.00-5.70)
22+35	2,20	3,50	-	5.70 (2.00-6.40)
22+42	2,20	4,20	-	6.40 (2.00-6.90)
22+50	2,08	4,72	-	6.80 (2.00-7.10)
22+60	1,82	4,98	-	6.80 (2.00-7.10)
25+25	2,50	2,50	-	5.00 (2.00-6.00)
25+35	2,50	3,50	-	6.00 (2.00-6.60)
25+42	2,50	4,20	-	6.70 (2.00-7.00)
25+50	2,27	4,53	-	6.80 (2.00-7.10)
25+60	2,00	4,80	-	6.80 (2.00-7.10)
35+35	3,40	3,40	-	6.80 (2.00-7.10)
35+42	3,09	3,71	-	6.80 (2.00-7.10)
35+50	2,80	4,00	-	6.80 (2.00-7.10)
35+60	2,51	4,29	-	6.80 (2.10-7.10)
42+42	3,40	3,40	-	6.80 (2.00-7.10)
42+50	3,10	3,70	-	6.80 (2.10-7.10)
42+60	2,80	4,00	-	6.80 (2.10-7.10)
50+50	3,40	3,40	-	6.80 (2.10-7.10)
50+60	3,09	3,71	-	6.80 (2.10-7.10)
60+60	3,40	3,40	-	6.80 (2.10-7.10)
15+15+15	1,50	1,50	1,50	4.50 (2.90-6.80)
15+15+18	1,50	1,50	1,80	4.80 (2.90-6.80)
15+15+20	1,50	1,50	2,00	5.00 (2.90-6.60)
15+15+22	1,50	1,50	2,20	5.20 (2.90-6.80)
15+15+25	1,50	1,50	2,50	5.50 (2.90-7.00)
15+15+35	1,50	1,50	3,50	6.50 (2.90-8.10)
15+15+42	1,42	1,42	3,97	6.80 (2.90-8.40)
15+15+50	1,28	1,28	4,25	6.80 (2.90-8.40)
15+15+60	1,13	1,13	4,53	6.80 (2.90-8.40)
15+18+18	1,50	1,80	1,80	5.10 (2.90-6.80)
15+18+20	1,50	1,80	2,00	5.30 (2.90-6.60)
15+18+22	1,50	1,80	2,20	5.50 (2.90-7.00)
15+18+25	1,50	1,80	2,50	5.80 (2.90-7.70)
15+18+42	1,36	1,63	3,81	6.80 (2.90-8.40)
15+18+50	1,23	1,47	4,10	6.80 (2.90-8.40)
15+18+60	1,10	1,32	4,39	6.80 (2.90-8.40)
15+20+20	1,50	2,00	2,00	5.50 (2.90-6.60)
15+20+22	1,50	2,00	2,20	5.70 (2.90-7.30)
15+20+25	1,50	2,00	2,50	6.00 (2.90-7.90)
15+20+35	1,46	1,94	3,40	6.80 (2.90-8.20)
15+20+42	1,32	1,77	3,71	6.80 (2.90-8.20)
15+20+50	1,20	1,60	4,00	6.80 (2.90-8.20)
15+20+60	1,07	1,43	4,29	6.80 (2.90-8.20)
15+22+22	1,50	2,20	2,20	5.90 (2.90-7.90)
15+22+25	1,50	2,20	2,50	6.20 (2.90-8.10)
15+22+35	1,42	2,08	3,31	6.80 (2.90-8.40)
15+22+42	1,29	1,89	3,62	6.80 (2.90-8.40)
15+22+50	1,17	1,72	3,91	6.80 (2.90-8.40)
15+22+60	1,05	1,54	4,21	6.80 (2.90-8.40)
15+25+25	1,50	2,50	2,50	6.50 (2.90-8.10)
15+25+35	1,36	2,27	3,17	6.80 (2.90-8.40)
15+25+42	1,24	2,07	3,48	6.80 (2.90-8.40)
15+25+50	1,13	1,89	3,78	6.80 (2.90-8.40)
15+25+60	1,02	1,70	4,08	6.80 (2.90-8.40)
15+35+35	1,20	2,80	2,80	6.80 (2.90-8.40)
15+35+42	1,11	2,59	3,10	6.80 (2.90-8.40)
15+35+50	1,02	2,38	3,40	6.80 (2.90-8.40)
15+35+60	0,93	2,16	3,71	6.80 (2.90-8.40)
15+42+42	1,03	2,88	2,88	6.80 (2.90-8.40)
15+42+50	0,95	2,67	3,18	6.80 (2.90-8.40)
15+42+60	0,87	2,44	3,49	6.80 (2.90-8.40)
15+50+50	0,89	2,96	2,96	6.80 (2.90-8.40)
18+18+18	1,80	1,80	1,80	5.40 (2.90-6.80)
18+18+20	1,80	1,80	2,00	5.60 (2.90-7.00)
18+18+22	1,80	1,80	2,20	5.80 (2.90-7.70)
18+18+25	1,80	1,80	2,50	6.10 (2.90-8.10)
18+18+35	1,72	1,72	3,35	6.80 (2.90-8.40)
18+18+42	1,57	1,57	3,66	6.80 (2.90-8.40)
18+18+50	1,42	1,42	3,95	6.80 (2.90-8.40)
18+18+60	1,28	1,28	4,25	6.80 (2.90-8.40)
18+20+20	1,80	2,00	2,00	5.80 (2.90-7.30)
22+22	3,30	3,30	-	6.60 (1.80-7.20)
22+25	3,30	3,60	-	6.90 (1.80-8.10)
22+35	3,30	4,00	-	7.30 (1.80-9.00)
22+42	3,11	5,09	-	8.20 (1.80-9.00)
22+50	2,70	5,90	-	8.60 (1.80-9.00)
22+60	2,53	6,07	-	8.60 (1.80-9.00)
25+25	3,60	3,60	-	7.20 (1.80-9.00)

Combinación Unidad Interior	Capacidad en Frío (kW)			Nominal (Mín-Máx)
	Ud. A	Ud. B	Ud. C	
25+35	3,60	4,00	-	7.60 (1.80-9.00)
25+42	3,36	5,04	-	8.40 (1.80-9.00)
25+50	2,87	5,73	-	8.60 (1.80-9.00)
25+60	2,69	5,91	-	8.60 (1.80-9.00)
35+35	4,00	4,00	-	8.00 (1.80-9.00)
35+42	3,66	4,94	-	8.60 (1.80-9.00)
35+50	3,07	5,53	-	8.60 (1.80-9.00)
35+60	2,89	5,71	-	8.60 (1.90-9.00)
42+42	4,30	4,30	-	8.60 (1.80-9.00)
42+50	3,69	4,91	-	8.60 (1.90-9.00)
42+60	3,49	5,11	-	8.60 (1.90-9.00)
50+50	4,30	4,30	-	8.60 (1.90-9.00)
50+60	4,10	4,50	-	8.60 (1.90-9.00)
60+60	4,30	4,30	-	8.60 (1.90-9.00)
15+15+15	1,70	1,70	1,70	5.10 (2.60-8.50)
15+15+18	1,62	1,62	3,15	6.40 (2.60-9.20)
15+15+20	1,70	1,70	2,20	5.60 (2.60-9.00)
15+15+22	1,62	1,62	3,15	6.40 (2.60-9.20)
15+15+25	1,55	1,55	3,29	6.40 (2.60-9.20)
15+15+35	1,47	1,47	3,46	6.40 (2.60-9.20)
15+15+42	1,24	1,24	3,93	6.40 (2.60-9.20)
15+15+50	1,03	1,03	4,35	6.40 (2.60-9.20)
15+15+60	0,96	0,96	4,47	6.40 (2.60-9.20)
15+18+18	1,54	2,98	2,98	7.50 (2.60-9.90)
15+18+20	1,63	3,16	2,11	6.90 (2.60-9.70)
15+18+22	1,54	2,98	2,98	7.50 (2.60-9.90)
15+18+25	1,48	2,88	3,14	7.50 (2.60-9.90)
15+18+42	1,23	2,38	3,89	7.50 (2.60-9.90)
15+18+50	1,05	2,03	4,43	7.50 (2.60-9.90)
15+18+60	0,99	1,92	4,59	7.50 (2.60-9.90)
15+20+20	1,70	2,20	2,20	6.10 (2.60-9.50)
15+20+22	1,63	2,11	3,16	6.90 (2.60-9.70)
15+20+25	1,56	2,02	3,31	6.90 (2.60-9.70)
15+20+35	1,48	1,92	3,49	6.90 (2.60-9.70)
15+20+42	1,26	1,63	4,01	6.90 (2.60-9.70)
15+20+50	1,06	1,37	4,48	6.90 (2.60-9.70)
15+20+60	0,99	1,29	4,62	6.90 (2.60-9.70)
15+22+22	1,54	2,98	2,98	7.50 (2.60-9.90)
15+22+25	1,48	2,88	3,14	7.50 (2.60-9.90)
15+22+35	1,42	2,75	3,33	7.50 (2.60-9.90)
15+22+42	1,23	2,38	3,89	7.50 (2.60-9.90)
15+22+50	1,05	2,03	4,43	7.50 (2.60-9.90)
15+22+60	0,99	1,92	4,59	7.50 (2.60-9.90)
15+25+25	1,43	3,03	3,03	7.50 (2.60-9.90)
15+25+35	1,37	2,90	3,23	7.50 (2.60-9.90)
15+25+42	1,19	2,52	3,79	7.50 (2.60-9.90)
15+25+50	1,02	2,16	4,32	7.50 (2.60-9.90)
15+25+60	0,97	2,05	4,49	7.50 (2.60-9.90)
15+35+35	1,31	3,09	3,09	7.50 (2.60-9.90)
15+35+42	1,15	2,70	3,65	7.50 (2.60-9.90)
15+35+50	0,99	2,33	4,19	7.50 (2.60-9.90)
15+35+60	0,94	2,21	4,36	7.50 (2.60-9.90)
15+42+42	1,02	3,24	3,24	7.50 (2.60-9.90)
15+42+50	0,89	2,83	3,78	7.50 (2.60-9.90)
15+42+60	0,85	2,70	3,95	7.50 (2.60-9.90)
15+50+50	0,79	3,35	3,35	7.50 (2.60-9.90)
18+18+18	2,87	2,87	2,87	8.60 (2.60-10.60)
18+18+20	3,00	3,00	2,00	8.00 (2.60-10.40)
18+18+22	2,87	2,87	2,87	8.60 (2.60-10.60)
18+18+25	2,78	2,78	3,04	8.60 (2.60-10.60)
18+18+35	2,68	2,68	3,25	8.60 (2.60-10.60)
18+18+42	2,37	2,37	3,87	8.60 (2.60-10.60)
18+18+50	2,06	2,06	4,49	8.60 (2.60-10.60)
18+18+60	1,96	1,96	4,69	8.60 (2.60-10.60)
18+20+20	3,17	2,11	2,11	7.40 (2.60-10.20)
18+20+22	1,80	2,00	2,20	6.00 (2.90-7.90)
18+20+25	1,80	2,00	2,50	6.30 (2.90-7.90)
18+20+35	1,68	1,86	3,26	6.80 (2.90-8.20)
18+20+42	1,53	1,70	3,57	6.80 (2.90-8.20)
18+20+50	1,39	1,55	3,86	6.80 (2.90-8.20)
18+20+60	1,25	1,39	4,16	6.80 (2.90-8.20)
18+22+22	1,80	2,20	2,20	6.20 (2.90-8.10)
18+22+25	1,80	2,20	2,50	6.50 (2.90-8.10)
18+22+35	1,63	1,99	3,17	6.80 (2.90-8.40)
18+22+42	1,49	1,82	3,48	6.80 (2.90-8.40)
18+22+50	1,36	1,66	3,78	6.80 (2.90-8.40)
18+22+60	1,22	1,50	4,08	6.80 (2.90-8.40)
18+25+25	1,80	2,50	2,50	6.80 (2.90-8.40)
18+25+35	1,57	2,18	3,05	6.80 (2.90-8.40)



Gama Doméstica

Tablas de Combinaciones MXZ



MXZ-3F68VF

Combinación Unidad Interior	Capacidad en Frío (kW)			Nominal (Min-Max)
	Ud. A	Ud. B	Ud. C	
18+25+42	1,44	2,00	3,36	6.80 (2.90-8.40)
18+25+50	1,32	1,83	3,66	6.80 (2.90-8.40)
18+25+60	1,19	1,65	3,96	6.80 (2.90-8.40)
18+35+35	1,39	2,70	2,70	6.80 (2.90-8.40)
18+35+42	1,29	2,51	3,01	6.80 (2.90-8.40)
18+35+50	1,19	2,31	3,30	6.80 (2.90-8.40)
18+35+60	1,08	2,11	3,61	6.80 (2.90-8.40)
18+42+42	1,20	2,80	2,80	6.80 (2.90-8.40)
18+42+50	1,11	2,60	3,09	6.80 (2.90-8.40)
18+42+60	1,02	2,38	3,40	6.80 (2.90-8.40)
18+50+50	1,04	2,88	2,88	6.80 (2.90-8.40)
20+20+20	2,00	2,00	2,00	6.00 (2.90-7.50)
20+20+22	2,00	2,00	2,20	6.20 (2.90-7.70)
20+20+25	2,00	2,00	2,50	6.50 (2.90-7.70)
20+20+35	1,81	1,81	3,17	6.80 (2.90-8.00)
20+20+42	1,66	1,66	3,48	6.80 (2.90-8.00)
20+20+50	1,51	1,51	3,78	6.80 (2.90-8.00)
20+20+60	1,36	1,36	4,08	6.80 (2.90-8.00)
20+22+22	2,00	2,20	2,20	6.40 (2.90-7.90)
20+22+25	2,00	2,20	2,50	6.70 (2.90-8.10)
20+22+35	1,77	1,94	3,09	6.80 (2.90-8.20)
20+22+42	1,62	1,78	3,40	6.80 (2.90-8.20)
20+22+50	1,48	1,63	3,70	6.80 (2.90-8.20)
20+22+60	1,33	1,47	4,00	6.80 (2.90-8.20)
20+25+25	1,94	2,43	2,43	6.80 (2.90-8.20)
20+25+35	1,70	2,13	2,98	6.80 (2.90-8.20)
20+25+42	1,56	1,95	3,28	6.80 (2.90-8.20)
20+25+50	1,43	1,79	3,58	6.80 (2.90-8.20)
20+25+60	1,30	1,62	3,89	6.80 (2.90-8.20)
20+35+35	1,51	2,64	2,64	6.80 (2.90-8.20)
20+35+42	1,40	2,45	2,94	6.80 (2.90-8.20)
20+35+50	1,30	2,27	3,24	6.80 (2.90-8.20)
20+35+60	1,18	2,07	3,55	6.80 (2.90-8.20)
20+42+42	1,31	2,75	2,75	6.80 (2.90-8.20)
20+42+50	1,21	2,55	3,04	6.80 (2.90-8.20)
20+50+50	1,13	2,83	2,83	6.80 (2.90-8.20)
22+22+22	2,20	2,20	2,20	6.60 (2.90-8.10)
22+22+25	2,17	2,17	2,46	6.80 (2.90-8.40)
22+22+35	1,89	1,89	3,01	6.80 (2.90-8.40)
22+22+42	1,74	1,74	3,32	6.80 (2.90-8.40)
22+22+50	1,59	1,59	3,62	6.80 (2.90-8.40)
22+22+60	1,44	1,44	3,92	6.80 (2.90-8.40)
22+25+25	2,08	2,36	2,36	6.80 (2.90-8.40)
22+25+35	1,82	2,07	2,90	6.80 (2.90-8.40)
22+25+42	1,68	1,91	3,21	6.80 (2.90-8.40)
22+25+50	1,54	1,75	3,51	6.80 (2.90-8.40)
22+25+60	1,40	1,59	3,81	6.80 (2.90-8.40)
22+35+35	1,63	2,59	2,59	6.80 (2.90-8.40)
22+35+42	1,51	2,40	2,88	6.80 (2.90-8.40)
22+35+50	1,40	2,22	3,18	6.80 (2.90-8.40)
22+35+60	1,28	2,03	3,49	6.80 (2.90-8.40)
22+42+42	1,41	2,69	2,69	6.80 (2.90-8.40)
22+42+50	1,31	2,51	2,98	6.80 (2.90-8.40)
25+25+25	2,27	2,27	2,27	6.80 (2.90-8.40)
25+25+35	2,00	2,00	2,80	6.80 (2.90-8.40)
25+25+42	1,85	1,85	3,10	6.80 (2.90-8.40)
25+25+50	1,70	1,70	3,40	6.80 (2.90-8.40)
25+25+60	1,55	1,55	3,71	6.80 (2.90-8.40)
18+20+22	3,00	2,00	3,00	8.00 (2.60-10.40)
18+20+25	2,90	1,93	3,16	8.00 (2.60-10.40)
18+20+35	2,78	1,85	3,37	8.00 (2.60-10.40)
18+20+42	2,42	1,61	3,96	8.00 (2.60-10.40)
18+20+50	2,08	1,39	4,54	8.00 (2.60-10.40)
18+20+60	1,97	1,31	4,72	8.00 (2.60-10.40)
18+22+22	2,87	2,87	2,87	8.60 (2.60-10.60)
18+22+25	2,78	2,78	3,04	8.60 (2.60-10.60)

Combinación Unidad Interior	Capacidad en Frío (kW)			Nominal (Min-Max)
	Ud. A	Ud. B	Ud. C	
18+22+35	2,68	2,68	3,25	8.60 (2.60-10.60)
18+22+42	2,37	2,37	3,87	8.60 (2.60-10.60)
18+22+50	2,06	2,06	4,49	8.60 (2.60-10.60)
18+22+60	1,96	1,96	4,69	8.60 (2.60-10.60)
18+25+25	2,70	2,95	2,95	8.60 (2.60-10.60)
18+25+35	2,60	2,84	3,16	8.60 (2.60-10.60)
18+25+42	2,31	2,52	3,78	8.60 (2.60-10.60)
18+25+50	2,01	2,20	4,39	8.60 (2.60-10.60)
18+25+60	1,92	2,09	4,59	8.60 (2.60-10.60)
18+35+35	2,51	3,04	3,04	8.60 (2.60-10.60)
18+35+42	2,23	2,71	3,66	8.60 (2.60-10.60)
18+35+50	1,96	2,37	4,27	8.60 (2.60-10.60)
18+35+60	1,87	2,26	4,47	8.60 (2.60-10.60)
18+42+42	2,01	3,29	3,29	8.60 (2.60-10.60)
18+42+50	1,78	2,92	3,89	8.60 (2.60-10.60)
18+42+60	1,71	2,80	4,09	8.60 (2.60-10.60)
18+50+50	1,60	3,50	3,50	8.60 (2.60-10.60)
20+20+20	2,20	2,20	2,20	6.60 (2.60-10.00)
20+20+22	2,11	2,11	3,17	7.40 (2.60-10.20)
20+20+25	2,04	2,04	3,33	7.40 (2.60-10.20)
20+20+35	1,94	1,94	3,52	7.40 (2.60-10.20)
20+20+42	1,66	1,66	4,08	7.40 (2.60-10.20)
20+20+50	1,40	1,40	4,59	7.40 (2.60-10.20)
20+20+60	1,32	1,32	4,75	7.40 (2.60-10.20)
20+22+22	2,00	3,00	3,00	8.00 (2.60-10.40)
20+22+25	1,93	2,90	3,16	8.00 (2.60-10.40)
20+22+35	1,85	2,78	3,37	8.00 (2.60-10.40)
20+22+42	1,61	2,42	3,96	8.00 (2.60-10.40)
20+22+50	1,39	2,08	4,54	8.00 (2.60-10.40)
20+22+60	1,31	1,97	4,72	8.00 (2.60-10.40)
20+25+25	1,87	3,06	3,06	8.00 (2.60-10.40)
20+25+35	1,80	2,94	3,27	8.00 (2.60-10.40)
20+25+42	1,57	2,57	3,86	8.00 (2.60-10.40)
20+25+50	1,35	2,22	4,43	8.00 (2.60-10.40)
20+25+60	1,28	2,10	4,61	8.00 (2.60-10.40)
20+35+35	1,73	3,14	3,14	8.00 (2.60-10.40)
20+35+42	1,52	2,76	3,72	8.00 (2.60-10.40)
20+35+50	1,31	2,39	4,30	8.00 (2.60-10.40)
20+35+60	1,25	2,27	4,48	8.00 (2.60-10.40)
20+42+42	1,35	3,32	3,32	8.00 (2.60-10.40)
20+42+50	1,19	2,92	3,89	8.00 (2.60-10.40)
20+50+50	1,06	3,47	3,47	8.00 (2.60-10.40)
22+22+22	2,87	2,87	2,87	8.60 (2.60-10.60)
22+22+25	2,78	2,78	3,04	8.60 (2.60-10.60)
22+22+35	2,68	2,68	3,25	8.60 (2.60-10.60)
22+22+42	2,37	2,37	3,87	8.60 (2.60-10.60)
22+22+50	2,06	2,06	4,49	8.60 (2.60-10.60)
22+22+60	1,96	1,96	4,69	8.60 (2.60-10.60)
22+25+25	2,70	2,95	2,95	8.60 (2.60-10.60)
22+25+35	2,60	2,84	3,16	8.60 (2.60-10.60)
22+25+42	2,31	2,52	3,78	8.60 (2.60-10.60)
22+25+50	2,01	2,20	4,39	8.60 (2.60-10.60)
22+25+60	1,92	2,09	4,59	8.60 (2.60-10.60)
22+35+35	2,51	3,04	3,04	8.60 (2.60-10.60)
22+35+42	2,23	2,71	3,66	8.60 (2.60-10.60)
22+35+50	1,96	2,37	4,27	8.60 (2.60-10.60)
22+35+60	1,87	2,26	4,47	8.60 (2.60-10.60)
22+42+42	2,01	3,29	3,29	8.60 (2.60-10.60)
22+42+50	1,78	2,92	3,89	8.60 (2.60-10.60)
25+25+25	2,87	2,87	2,87	8.60 (2.60-10.60)
25+25+35	2,76	2,76	3,07	8.60 (2.60-10.60)
25+25+42	2,46	2,46	3,69	8.60 (2.60-10.60)
25+25+50	2,15	2,15	4,30	8.60 (2.60-10.60)
25+25+60	2,05	2,05	4,50	8.60 (2.60-10.60)

MXZ-3F68VF

Combinación Unidad Interior	Capacidad en Frío (kW)			Nominal (Min-Max)
	Ud. A	Ud. B	Ud. C	
25+35+35	1,79	2,51	2,51	6.80 (2.90-8.40)
25+35+42	1,67	2,33	2,80	6.80 (2.90-8.40)
25+35+50	1,55	2,16	3,09	6.80 (2.90-8.40)
25+35+60	1,42	1,98	3,40	6.80 (2.90-8.40)
25+42+42	1,56	2,62	2,62	6.80 (2.90-8.40)
25+42+50	1,45	2,44	2,91	6.80 (2.90-8.40)
35+35+35	2,27	2,27	2,27	6.80 (2.90-8.40)
35+35+42	2,13	2,13	2,55	6.80 (2.90-8.40)
35+35+50	1,98	1,98	2,83	6.80 (2.90-8.40)
35+42+42	2,00	2,40	2,40	6.80 (2.90-8.40)

Combinación Unidad Interior	Capacidad en Frío (kW)			Nominal (Min-Max)
	Ud. A	Ud. B	Ud. C	
25+35+35	2,67	2,97	2,97	8.60 (2.60-10.60)
25+35+42	2,38	2,65	3,57	8.60 (2.60-10.60)
25+35+50	2,09	2,32	4,18	8.60 (2.60-10.60)
25+35+60	2,00	2,22	4,38	8.60 (2.60-10.60)
25+42+42	2,15	3,23	3,23	8.60 (2.60-10.60)
25+42+50	1,91	2,87	3,82	8.60 (2.60-10.60)
35+35+35	2,87	2,87	2,87	8.60 (2.60-10.60)
35+35+42	2,57	2,57	3,47	8.60 (2.60-10.60)
35+35+50	2,26	2,26	4,07	8.60 (2.60-10.60)
35+42+42	2,32	3,14	3,14	8.60 (2.60-10.60)

NOTA: Tablas de combinaciones (4x1 / 5x1 / 6x1) disponibles en el manual técnico del equipo.

Gama **Mr. SLIM**

Adaptable a tus necesidades



La Gama comercial **Mr.SLIM** de Mitsubishi Electric, siempre a la vanguardia de la tecnología, ha sido diseñada para ofrecer los sistemas de climatización más flexibles y avanzados del mercado.

El numeroso abanico de unidades interiores junto a las **múltiples tecnologías de exteriores** disponibles tanto en R32 como en R410A, proporciona la solución más eficaz para cubrir todas las necesidades, ofreciendo las máximas prestaciones con los mejores rangos de eficiencia energética.



Serie **PRO**

La **Serie PRO**, de la gama Mr.SLIM es la solución óptima a las necesidades actuales, y con el precio más competitivo.



Serie **Standard Inverter**

Serie Standard Inverter. La solución más versátil que combina las mejores prestaciones a un precio muy competitivo, resultando idónea para todo tipo de aplicaciones residenciales.



Serie **Power Inverter**

Serie Power Inverter. La serie más eficiente de su categoría, permite alcanzar eficiencias estacionales en frío de hasta 6,8 con etiquetado energético A⁺⁺.



Serie **S**

Serie S. Flexible y fácil de instalar, ofrece el máximo confort en el mínimo espacio. Es la solución ideal para climatizar viviendas, y pequeñas oficinas/locales comerciales.



Serie **Zubadan**

Serie Zubadan. 100% de capacidad a temperaturas exteriores inferiores a 5°C, manteniéndola hasta los -15°C, ofreciendo una operación de desescarche optimizada.

	Modelo Exterior Service Reference Modelo Interior Service Reference	POWER INVERTER						STANDARD INVERTER			
		PUZ-ZM**VKA		PUZ-ZM**VHA		PUZ-ZM**VKA/YKA		PUZ-M***VKA/YKA(100/125/140)			
		35	50	60	71	100	125	140	100	125	140
Conductos	PEAD-M35JA(L)	•			x2						
	PEAD-M50JA(L)		•			x2		x3	x2		x3
	PEAD-M60JA(L)			•			x2			x2	
	PEAD-M71JA(L)				•			x2			x2
	PEAD-M100JA(L)					•			•		
	PEAD-M125JA(L)						•			•	
	PEAD-M140JA(L)								•		•
Conductos Serie Pro	PEAD-SM71JA										
	PEAD-SM100JA										
	PEAD-SM125JA										
Conductos Serie S Baja silueta	SEZ-M25VA										
	SEZ-M35VA										
	SEZ-M50VA										
	SEZ-M60VA										
Cassettes	PLA-M35EA										
	PLA-M50EA								x2		x3*
	PLA-M60EA									x2*	
	PLA-M71EA										x2*
	PLA-M100EA								•		
	PLA-M125EA									•	
	PLA-M140EA										•
Cassettes Serie Pro	PLA-SM71EA										
	PLA-SM100EA										
	PLA-SM125EA										
Cassette High COP	PLA-ZM35EA	•			x2						
	PLA-ZM50EA		•			x2		x3			
	PLA-ZM60EA			•			x2				
	PLA-ZM71EA				•			x2			
	PLA-ZM100EA					•					
	PLA-ZM125EA						•				
	PLA-ZM140EA							•			
Cassette Serie S 600x600	SLZ-M25VA2										
	SLZ-M35VA2										
	SLZ-M50VA2										
	SLZ-M60VA2										
Pared	PKA-M35HA	•			x2						
	PKA-M35HAL	•			x2						
	PKA-M50HA		•			x2		x3	x2		x3
	PKA-M50HAL		•			x2		x3	x2		x3
	PKA-M60KA			•			x2			x2	
	PKA-M60KAL			•			x2			x2	
	PKA-M71KA				•			x2			x2
	PKA-M71KAL				•			x2			x2
	PKA-M100KA					•			•		
	PKA-M100KAL					•			•		
Techo	PCA-M35KA	•			x2						
	PCA-M50KA		•			x2		x3	x2		x3
	PCA-M60KA			•			x2			x2	
	PCA-M71KA				•			x2			x2
	PCA-M100KA					•			•		
	PCA-M125KA						•			•	
PCA-M140KA								•		•	

• UNIDADES COMPATIBLES

•• CONSULTAR COMPATIBILIDAD

□ NO COMPATIBLE





x2 COMBINACIÓN MULTI COMPATIBLE

x3 COMBINACIÓN MULTI COMPATIBLE

Modelo Exterior Service Reference	Modelo Interior Service Reference	SERIE PRO				STD. INV / SERIE S				
		SUZ-SM71VA				SUZ-M**VA				
		71	100	125	140	25	35	50	60	71
Conductos	PEAD-M35JA(L)						*			
	PEAD-M50JA(L)							*		
	PEAD-M60JA(L)								*	
	PEAD-M71JA(L)									*
	PEAD-M100JA(L)									
	PEAD-M125JA(L)									
	PEAD-M140JA(L)									
Conductos Serie Pro	PEAD-SM71JA	*								
	PEAD-SM100JA		*							
	PEAD-SM125JA			*						
	PEAD-SM140JA				*					
Conductos Serie S Baja silueta	SEZ-M25VA					*				
	SEZ-M35VA						*			
	SEZ-M50VA							*		
	SEZ-M60VA								*	
	SEZ-M71VA									*
Cassettes	PLA-M35EA						*			
	PLA-M50EA							*		
	PLA-M60EA								*	
	PLA-M71EA									*
	PLA-M100EA									
	PLA-M125EA									
	PLA-M140EA									
Cassettes Serie Pro	PLA-SM71EA	*								
	PLA-SM100EA		*							
	PLA-SM125EA			*						
	PLA-SM140EA				*					
Cassette High COP	PLA-ZM35EA									
	PLA-ZM50EA									
	PLA-ZM60EA									
	PLA-ZM71EA									
	PLA-ZM100EA									
	PLA-ZM125EA									
Cassette Serie S 600x600	SLZ-M25VA					*				
	SLZ-M35VA						*			
	SLZ-M50VA							*		
	SLZ-M60VA								*	
	PKA-M35HA									
Pared	PKA-M35HAL									
	PKA-M50HA									
	PKA-M50HAL									
	PKA-M60KA									
	PKA-M60KAL									
	PKA-M71KA									
	PKA-M71KAL									
	PKA-M100KA									
	PKA-M100KAL									
	Techo	PCA-M35KA						*		
PCA-M50KA								*		
PCA-M60KA									*	
PCA-M71KA										*
PCA-M100KA										
PCA-M125KA										



Unidades Split 1x1

MODELO		25	35	50	60	71	100	125	140
 CONDUCTOS	ZUBADAN						●	●	
	POWER INVERTER		●	●	●	●	●	●	●
	STANDARD INVERTER		●	●	●	●	●	●	●
	SERIE PRO					●	●	●	●
 CONDUCTOS SEZ	INVERTER S-SERIES (200 mm ALTO)	●	●	●	●	●			
	ZUBADAN (HIGH COP)						● ●	● ●	
 CASSETTE	POWER INVERTER (HIGH COP)		● ●	● ●	● ●	● ●	● ●	● ●	● ●
	STANDARD INVERTER		●	●	●	●	●	●	●
	SERIE PRO					●	●	●	●
 CASSETTE SLZ	INVERTER S-SERIES (600 x 600)	●	●	●	●				
 PARED	ZUBADAN						●		
	POWER INVERTER		●	●	●	●	●		
	STANDARD INVERTER						●		
 TECHO	POWER INVERTER		●	●	●	●	●	●	●
	STANDARD INVERTER		●	●	●	●	●	●	●
 COLUMNA	POWER INVERTER					●	●	●	●
	STANDARD INVERTER						●	●	●

Aplicaciones Especiales**



Gama **Mr.SLIM**

Mapa de gama

Compo Multi



MODELO	CONDUCTOS PEAD	CASSETTES PLA	PARED PKA	TECHO PCA	COLUMNA PSA
ZUBADAN	Capacidades	Capacidades	Capacidades	Capacidades	
PUHZ-SHW112	50+50	50+50	50+50		
PUHZ-SHW140	60+60	60+60	60+60		
POWER INVERTER					
PUZ-ZM71	35+35	35+35	35+35	35+35	
PUZ-ZM100	50+50	50+50	50+50	50+50	
PUZ-ZM125	60+60	60+60	60+60	60+60	
PUZ-ZM140	71+71	71+71	71+71	71+71	71+71
	50+50+50	50+50+50	50+50+50	50+50+50	
STANDARD INVERTER					
PUZ-M100	50+50	50+50	50+50	50+50	
PUZ-M125	60+60	60+60	60+60	60+60	
PUZ-M140	71+71	71+71	71+71	71+71	71+71
	50+50+50	50+50+50	50+50+50	50+50+50	



La tecnología de la Serie Pro, Standard Inverter y Serie S

La gama de tecnologías de las unidades exteriores de la gama Mr Slim, ha sido desarrollada con la más avanzada tecnología japonesa de Mitsubishi Electric para garantizar la máxima fiabilidad en cualquier instalación.

En especial, la Serie Pro proporciona el máximo confort con el precio más competitivo.

La serie Standard Inverter representa el equilibrio perfecto entre prestaciones y precio y, finalmente, la Serie S ofrece el máximo confort con el mínimo espacio.



Standard Inverter, la solución más versátil

La gama Standard Inverter, proporciona una amplia gama de productos para satisfacer todas las necesidades. Además, conserva el ahorro energético de la tecnología inverter, alcanzando rangos mínimos de A en modo calefacción.

El diseño compacto y ligero de sus unidades, y las máximas distancias frigoríficas de hasta 65m (modelos 125/140), permiten una fácil instalación.

Serie S, compacta y flexible

Su flexibilidad, dimensiones compactas y facilidad de instalación, ofrecen el máximo confort de la tecnología inverter en el mínimo espacio.

Serie ► PRO, la inverter más competitiva

La Serie ► PRO ha sido diseñada para ofrecer la solución inverter más competitiva cubriendo las necesidades mínimas del mercado.

Con el mismo diseño compacto de su modelo superior Standard Inverter y manteniendo casi todas sus prestaciones, es la solución más competitiva para todo tipo de aplicaciones residenciales y comerciales.

Disponible en tensiones monofásica (71/100/125/140) y trifásica (100/125/140), solo para equipos split 1x1.

Control remoto

PAC-YT52CRA

control remoto simplificado

Backlit LCD: Retroiluminación para operar en lugares oscuros.

Pantalla LCD: Más grande (22x37mm) que su modelo anterior.

Montaje en superficie: Fácil instalación con grosor de 14,5 mm.

Botón Vane: Permite controlar las lamas y así cambiar el flujo del aire (cassettes/pared).

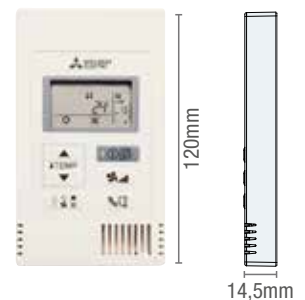

PAR-40MAA

control remoto con programador semanal

Pantalla LCD: Amplia pantalla retro iluminada con display multi lenguaje.

Programador semanal: Configuración hasta 8 patrones por día.

Funciones de ahorro energético:

- **Auto Return:** Recuperación automática de la consigna.
- **Night Setback:** Configuración de dos temperaturas límites cuando el equipo esté apagado.
- **Restricción T°/Modo funcionamiento:** Previene un excesivo calentamiento / enfriamiento, ideal en oficinas y restaurantes.

Función Rotación & Back-up (solo modelos PUHZ / PUZ)

Permite que dos sistemas independientes se vayan alternando y que el otro sistema sirva de apoyo en caso de avería. Especialmente útil en estancias donde el clima sea clave.

Doble T° de consigna (SOLO POWER INVERTER): una para refrigeración y otra para calefacción, ideal en modo AUTO.





POWER INVERTER, la más alta eficiencia energética

La serie Power Inverter está diseñada para obtener unos altos índices de eficiencia energética estacional, gracias al nuevo diseño del compresor y al uso de las últimas tecnologías de ahorro energético, alcanzando altos índices de A+ o A++, tanto en refrigeración como en calefacción en la mayoría de las categorías.



Nueva serie POWER INVERTER en R32

Presentamos la nueva generación de exteriores con R32 para Power Inverter. Con la introducción del nuevo gas refrigerante se consigue:

- Aumentar las distancias frigoríficas máximas hasta 100m de tubería total (100/125/140).
- Mejora de la eficiencia energética, hasta A++.
- Motor opcional para obtener 30Pa de presión estática en la exterior (100/125/140).
- 100% de capacidad nominal en calor hasta -3°C.

Máxima longitud de tubería

La serie Power Inverter permite alcanzar hasta 100m de distancia (modelos 100/125/140), que junto a los 30m de distancia vertical permite una fácil instalación.

Mejores prestaciones ZM100/125/140

Las nuevas exteriores (modelos 100/125/140) disponen de una mejor **eficiencia energética**, de media +5%, que su versión anterior. Además, también se ha reducido ligeramente su peso y son compatibles con la función "Dual Set Point".

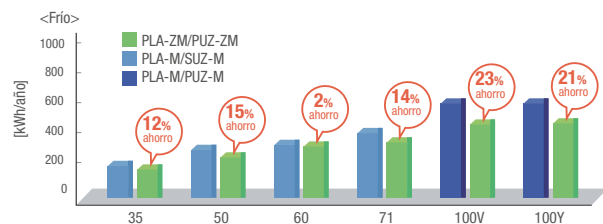

Tecnologías avanzadas de ahorro energético

Ventilador de alta eficiencia y nueva rejilla

La forma del ventilador y la rejilla de la unidad exterior han sido rediseñados, para obtener un aumento de propulsión de aire y un intercambio de calor más eficiente con el mismo nivel sonoro de funcionamiento.

Intercambiador de calor de alta eficiencia <100/125/140>

El diámetro de la tubería se ha reducido de 9.52 a 7.94 mm, permitiendo aumentar las columnas de la batería de 52 a 64, que junto a una mayor superficie del intercambiador de calor, se consigue un proceso de intercambio de calor más eficiente.

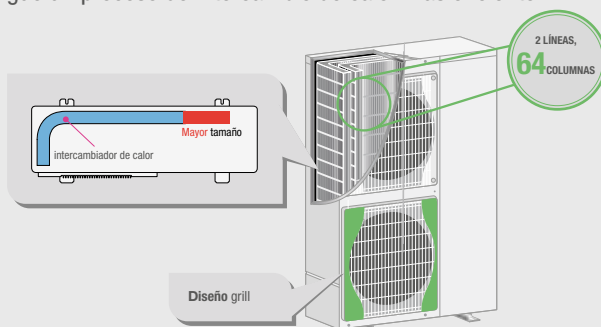

Compresores de alta tecnología

Compresor "Twin Rotary" (PUHZ-ZM35/50/60/71)

Los eficientes compresores rotativos de tecnología Mitsubishi Electric permiten reducir significativamente el consumo anual de energía, comparado con compresores convencionales.

Compresor "DC Scroll" (PUHZ-ZM 100/125/140)

Este nuevo compresor está optimizado para funcionamiento a carga parcial con una reducción en la pérdida de presión de refrigerante, obteniendo un menor consumo de energía anual.





ZUBADAN, el calor del invierno

La serie Zubadan incorpora la tecnología "Flash Injection" original de Mitsubishi Electric, que mejora aún más la capacidad calorífica y el rendimiento del sistema en regiones frías.

En consecuencia, la tecnología inverter de máximo rendimiento.

ZUBADAN



Tecnología "Flash Injection"

Esta tecnología exclusiva de Mitsubishi Electric se compone de un circuito de derivación y un intercambiador de calor (HIC). El "Flash Injection" añade refrigerante para mantener el volumen de circulación de refrigerante y la carga de funcionamiento del compresor.

Este proceso permite asegurar la capacidad y un excelente rendimiento en modo calefacción incluso con temperaturas exteriores extremadamente bajas

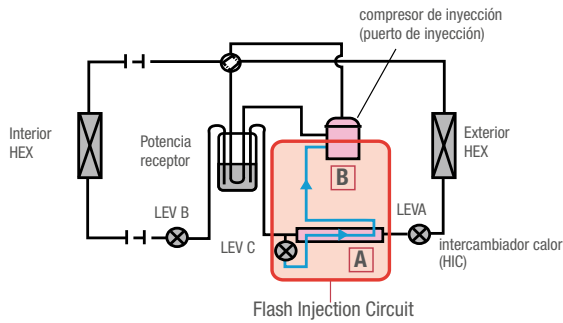

Mejor rendimiento en calefacción

La tecnología "Flash Injection" permite un rendimiento muy alto en modo calefacción, manteniendo el 100% de capacidad hasta temperaturas exteriores de -15°C y garantizando el rango de operación en modo calefacción hasta -25°C . Es la solución perfecta para climatizar en las regiones más frías.

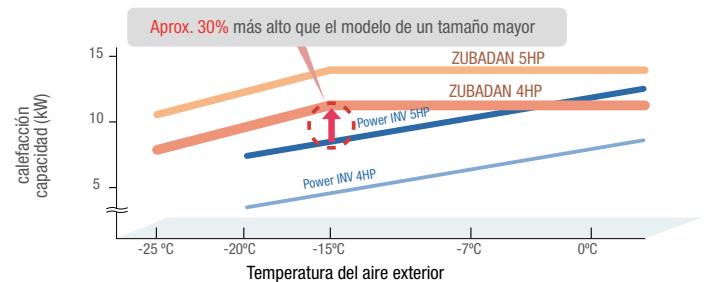

Mayor confort

Gracias a la novedosa tecnología "Flash Injection" de Zubadan, la temperatura de confort deseada se consigue en la mitad de tiempo que una inverter convencional.

Además, el nuevo proceso de desescarche ha sido optimizado reduciendo su frecuencia y duración a solo 3 minutos, lo que contribuye al incremento de confort.

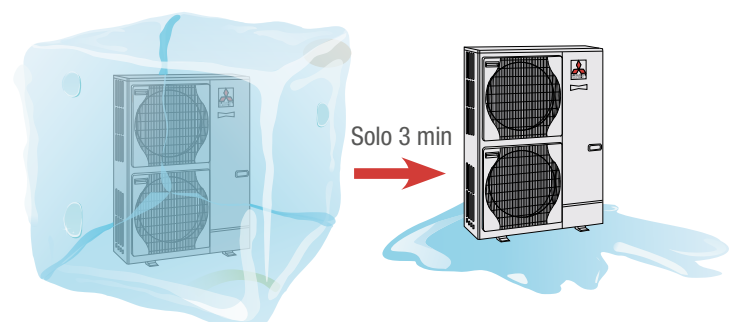
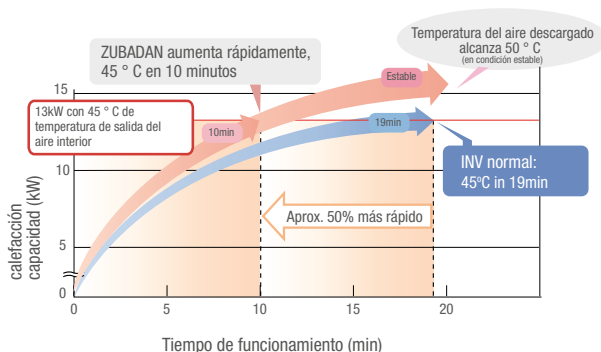



Tecnología REPLACE

La tecnología REPLACE consiste en una serie de soluciones desarrolladas exclusivamente por Mitsubishi Electric con el objetivo de reemplazar un antiguo equipo de aire acondicionado por otro de última tecnología, reutilizando las tuberías, sin tener que limpiarlas o adaptándolas a una preinstalación ya existente. La tecnología Replace evita muchos inconvenientes reduciendo notablemente los trabajos de instalación.

PRINCIPIOS BÁSICOS DE LA TECNOLOGÍA REPLACE

Dependiendo del modelo de la unidad exterior, existen dos principios básicos:

Replace con sistema de filtración de alta calidad (series PUHZ/PUZ)

Las tuberías de entrada y salida de refrigerante están equipadas con el dispositivo de filtrado de alta calidad "wide strainer". Estos filtros atrapan las partículas de hierro de la instalación actual permitiendo la reutilización de las tuberías existentes. Además, las mejoras en el metal utilizado en los cojinetes de nuestros nuevos compresores scroll, proporcionan una mayor robustez a nuestras unidades.

Replace con tecnología de reducción de fricción (series PUHZ/PUZ/SUZ)

La fricción entre las partes móviles del compresor se reducen usando una tecnología exclusiva de Mitsubishi Electric denominada "Heat caulking fixing method", que impide el aumento de la temperatura que causaría el deterioro del aceite del compresor.

Mapa de gama

Toda la gama dispone de la tecnología Replace.

GAMA	EXTERIORES DISPONIBLES
DOMÉSTICA	Toda la gama
MR. SLIM	Toda la gama
INDUSTRIAL	Toda la gama

(ver tabla de compatibilidad de tuberías en la pág.181)



INSTALACIÓN MÁS FÁCIL Y RÁPIDA

1. Reutilización de las conexiones existentes.
2. Simplifica los tiempos de instalación.
3. Mínima interrupción de la actividad.



REDUCCIÓN DE COSTES

1. Aprovechamiento de conexiones reduce coste de nuevos materiales.
2. Corto periodo de trabajo ahorra coste a la instalación.
3. Gran reducción de coste por no generar residuos.



RESPETO AL MEDIOAMBIENTE

1. Evita generación de residuos y su contaminación.
2. Tener consciencia ecológica, reutilización, responde a una necesidad actual.
3. Reducción de emisiones CO₂ y mejora de eficiencia energética (aprox. en un 40% dependiendo del modelo).



Conductos PEAD/SEZ

La serie de conductos PEAD ofrece una altura muy reducida de solo 250 mm, que junto con otras prestaciones avanzadas como presión estática de hasta 150 Pa y bomba de drenaje incluida, facilitan su instalación y ofrece máxima adaptabilidad a cualquier estancia.

La serie de baja silueta SEZ, la más compacta del mercado con tan solo 200 mm y nivel sonoro desde 22 dB, es la solución óptima para climatizar pequeñas viviendas y locales comerciales.



Nueva serie "M" con R32



Como novedad incorporamos las unidades de la serie "M" con tecnología Power Inverter que funcionan con refrigerante R32.

Gracias a la combinación de las altas prestaciones de nuestros equipos con el refrigerante R32 podemos alcanzar hasta los 100m de distancias frigoríficas (para modelos 100-140).

Además, las unidades interiores de la serie "M" son compatibles con las exteriores actuales de R410A.

Reducido nivel sonoro

El diseño de las series PEAD ha reducido notablemente sus niveles sonoros (desde 23 dB en el modelo 35), convirtiéndose en un gama silenciosa que ofrece el máximo confort en cada instalación.



PEAD-M35	23 dB(A)	PEAD-SM100	29 dB(A)
PEAD-M50	26 dB(A)	PEAD-SM125	33 dB(A)
PEAD-M60	25 dB(A)	PEAD-SM140	34 dB(A)
PEAD-SM71	26 dB(A)		

Bomba de drenaje incluida

La serie PEAD incorpora de serie la bomba de drenaje en todas las capacidades, facilitando la instalación en aquellos falsos techos que lo requieran por falta de altura (Opcional para SEZ, modelo PAC-KE07DM-E).

Control remoto disponible

PAR-40 MAAA con programador semanal.

PAC-YT52CRA control remoto simplificado.



Tamaño muy compacto

La altura de todos los modelos de la serie PEAD (modelos 35 a 140) se ha unificado a solo 250 mm, una de las más compactas del mercado.

La serie SEZ ofrece la mínima altura del mercado, tan solo 200 mm, para poder adaptarse fácilmente a estancias con falsos techos extremadamente bajos.

Este diseño hace posible la integración en cualquier espacio, incluso en techos bajos con un mínimo espacio disponible.

Elevada presión estática

El amplio rango de presión estática disponible, pudiendo establecer hasta 5 rangos diferentes con un máximo de 150 Pa (solo PEAD), permiten el uso de largos conductos para poder adaptarse a las necesidades específicas de cada instalación. La serie SEZ alcanza una presión estática máxima de 50 Pa.

Flexibilidad en el retorno del aire (serie PEAD)

La serie de conductos PEAD permite la colocación del retorno del aire en la parte trasera o en la parte inferior de la unidad, lo que proporciona una gran flexibilidad en la instalación.

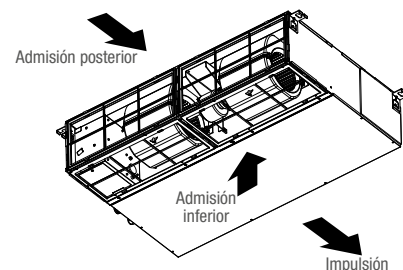

Adaptador WiFi

(Opcional MAC-5671F)



MELCloud™

MELCloud es el nuevo servicio de Mitsubishi Electric que permite controlar tus equipos desde tu smartphone, tablet o PC.

Serie **PRO • MGPEZ-*VJA ó YJA**

PRESTACIONES



ALTURA 250 mm



PEAD-SM-JA



SUZ-SM71VA



PUZ-SM100/125/140VKA

MODELO	MGPEZ-71VJA	MGPEZ-100VJA	MGPEZ-100YJA	MGPEZ-125VJA	MGPEZ-125YJA	MGPEZ-140VJA	MGPEZ-140YJA
Unidad interior	PEAD-SM71JA	PEAD-SM100JA	PEAD-SM100JA	PEAD-SM125JA	PEAD-SM125JA	PEAD-SM140JA	PEAD-SM140JA
Unidad exterior	SUZ-SM71VA	PUZ-SM100VKA	PUZ-SM100YKA	PUZ-SM125VKA	PUZ-SM125YKA	PUZ-SM140VKA	PUZ-SM140YKA
Capacidad							
Frio Nominal (Mín-Máx)	kW 7,1 (2,2-8,1)	9,5 (4,0-10,6)	9,5 (4,0-10,6)	12,1 (6,0-13,0)	12,1 (6,0-13,0)	13,4 (6,1-14,1)	13,4 (6,1-14,1)
Calor Nominal (Mín-Máx)	kW 8,0 (2,0-10,2)	11,2 (2,8-12,5)	11,2 (2,8-12,5)	13,5 (4,1-15,0)	13,5 (4,1-15,0)	15,0 (4,2-15,8)	15,0 (4,2-15,8)
Consumo Nominal							
Frio	kW 2,08	2,95	2,95	4,17	4,17	4,96	4,96
Calor	kW 2,21	3,02	3,02	3,85	3,85	4,28	4,28
Consumo eléctrico anual*							
Frio	kWh/año 451	626	626	-	-	-	-
Calor	kWh/año 2.080	2.865	2.865	-	-	-	-
Carga de diseño (Pdesign)							
Frio	kW 7,1	9,5	9,5	12,1	12,1	13,4	13,4
Calor (-10°C)	kW 5,8	8,0	8,0	8,5	8,5	9,4	9,4
Coefficiente energético							
EER / COP	3,41 / 3,61	3,21 / 3,70	3,21 / 3,70	2,90 / 3,50	2,90 / 3,50	2,70 / 3,50	2,70 / 3,50
SEER (Etiqueta)	5,5 (A)	5,3 (A)	5,3 (A)	210,6%	210,6%	210,1%	210,1%
SCOP (Etiqueta)*	3,8 (A)	3,8 (A)	3,8 (A)	150,1%	150,1%	150,2%	150,2%
Caudal de aire (B/M/A)	m³/min 17,5 / 21,0 / 25,0	24,0 / 29,0 / 34,0	24,0 / 29,0 / 34,0	29,5 / 35,5 / 42,0	29,5 / 35,5 / 42,0	32,0 / 39,0 / 46,0	32,0 / 39,0 / 46,0
Presión Estática	Pa 35 / 50 / 70 / 100 / 150	35 / 50 / 70 / 100 / 150	35 / 50 / 70 / 100 / 150	35 / 50 / 70 / 100 / 150	35 / 50 / 70 / 100 / 150	35 / 50 / 70 / 100 / 150	35 / 50 / 70 / 100 / 150
Unidad Interior							
Nivel sonoro (B/M/A)	dB(A) 26 / 30 / 34	29 / 34 / 38	29 / 34 / 38	33 / 36 / 40	33 / 36 / 40	34 / 38 / 43	34 / 38 / 43
Potencia sonora	dB(A) 57	62	62	66	66	67	67
Dimensiones al x an x fon	mm 250 x 1.100 x 732	250 x 1.400 x 732	250 x 1.400 x 732	250 x 1.400 x 732	250 x 1.400 x 732	250 x 1.600 x 732	250 x 1.600 x 732
Peso	kg 33	39	39	40	40	44	44
Caudal de aire	m³/min 50,1	79	79	86	86	86	86
Nivel sonoro	dB(A) 49	51	51	54	54	55	55
Potencia sonora	dB(A) 66	70	70	72	72	73	73
Unidad Exterior							
Dimensiones al x an x fon	mm 880 x 840 x 330	981x1.050x330(+40)	981x1.050x330(+40)	981x1.050x330(+40)	981x1.050x330(+40)	981x1.050x330(+40)	981x1.050x330(+40)
Peso	kg 55	76	78	84	85	84	85
Refrigerante R32	Pre-carga kg / PCA / TCO _{eq} 1,45 / 675 / 0,98	3,10 / 675 / 2,09	3,10 / 675 / 2,09	3,60 / 675 / 2,43	3,60 / 675 / 2,43	3,60 / 675 / 2,43	3,60 / 675 / 2,43
Tensión/Fases - Intensidad Máxima	V/F - A 230/1 - 16,8	230/1 - 22,7	400/3 - 14,2	230/1 - 29,3	400/3 - 14,3	230/1 - 32,8	400/3 - 14,3
Diám. tuberías líquido/gas	mm 9,52 / 15,88	9,52 / 15,88	9,52 / 15,88	9,52 / 15,88	9,52 / 15,88	9,52 / 15,88	9,52 / 15,88
Long. Máx. tubería vert/total	m 30 / 30	30 / 30	30 / 30	30 / 40	30 / 40	30 / 40	30 / 40
Rango de operación							
Tª exterior para refrigeración	°C -15 ~ +46	-15 ~ +46	-15 ~ +46	-15 ~ +46	-15 ~ +46	-15 ~ +46	-15 ~ +46
Tª exterior para calefacción	°C -10 ~ +24	-15 ~ +21	-15 ~ +21	-15 ~ +21	-15 ~ +21	-15 ~ +21	-15 ~ +21
PVR							
Set con mando PAC-YT52 (Modelo sin sufijo)	2.190 €	3.171 €	3.362 €	3.696 €	3.841 €	4.916 €	5.036 €
Set con mando PAR-40 (Modelo con sufijo -C40)	2.239 €	3.220 €	3.411 €	3.745 €	3.890 €	4.965 €	5.085 €

*SCOP Para zona climática intermedia según directiva ErP 626/2011/EU. Las unidades interiores incluyen IT Terminal. | N° máx. de curvas: 15 | La función de deshumidificación no funcionará cuando la temperatura en la habitación esté por debajo de los 13°C | Long. de tubería utilizada para cálculo de capacidad en condiciones nominales: 5m. | Control de condensación incorporado en todas las unidades. | Para las exteriores SUZ y PUZ se requiere la guía de protección de viento opcional para el modo refrigeración cuando la temperatura ambiente es inferior a -5°C.

OPCIONALES

INTERIOR

PAC-KE92TB-E	Caja de registro para filtros	170 €
PAC-KE93TB-E	Caja de registro para filtros	200 €
PAC-KE94TB-E	Caja de registro para filtros	245 €
PAC-KE95TB-E	Caja de registro para filtros	275 €
PAC-KE07DM-E	Bomba drenaje	195 €
PAC-SG97HR-E	Terminal alimentación para replaza eléctrica	40 €
PAC-SE41TS-E	Sonda remota de temperatura	60 €
MAC-567IF-E	Adaptador WiFi para control por Smartphone	99 €
MAC-334IF	Interface de integración a M-NET	189 €
MAC-397IF	Interface de integración con señales externas	160 €

EXTERIOR

PAC-SG61DS-E	Kit desagüe (PUZ)	34 €
MAC-886SG-E	Deflector salida aire (SUZ-M71)	249 €
PAC-SG59SG-E	Deflector salida aire (PUZ) (125/140 necesita 2)	114 €
PAC-SG82DR-E	Filtro deshidratador (PUZ)	190 €
PAC-SJ95MA	Convertidor M-NET (PUZ)	169 €
PAC-SK52ST	Herramienta de monitorización datos de funcionamiento y auto-diagnóstico (PUZ)	86 €
PAC-SH63AG-E	Protección viento (125/140 necesita 2)	254 €
BLYGOLD-60	Tratamiento anticorrosión (U.Ext. 60/71)	Consultar
BLYGOLD-100	Tratamiento anticorrosión (U.Ext. 100/125/140)	Consultar

Para toda solicitud de servicio de tratamiento anticorrosivo BLYGOLD será necesario indicar en el pedido a qué unidad exterior aplica.

Serie Standard Inverter • MSPEZ-*VJA ó YJA

PRESTACIONES



ALTURA 250 mm



MODELO		MSPEZ-35VJA	MSPEZ-50VJA	MSPEZ-60VJA	MSPEZ-71VJA	MSPEZ-100VJA	MSPEZ-100YJA	
Unidad interior		PEAD-M35JA	PEAD-M50JA	PEAD-M60JA	PEAD-M71JA	PEAD-M100JA	PEAD-M100JA	
Unidad exterior		SUZ-M35VA	SUZ-M50VA	SUZ-M60VA	SUZ-M71VA	PUZ-M100VKA	PUZ-M100YKA	
Capacidad	Frío Nominal (Mín-Máx)	kW	3,6 (0,8-3,9)	5,0 (1,7-5,6)	6,1 (1,6-6,3)	7,1 (2,2-8,1)	9,5 (4,0-10,6)	
	Calor Nominal (Mín-Máx)	kW	4,1 (1,1-5,0)	6,0 (1,5-7,2)	7,0 (1,6-8,0)	8,0 (2,0-10,2)	11,2 (2,8-12,5)	
Consumo Nominal	Frío	kW	0,92	1,35	1,69	2,02	2,87	
	Calor	kW	1,02	1,46	1,84	2,15	2,94	
Consumo eléctrico anual*	Frío	kWh/año	217	287	353	428	613	
	Calor	kWh/año	931	1.430	1.594	2.080	2.795	
Carga de diseño (Pdesign)	Frío	kW	3,6	5,0	6,1	7,1	9,5	
	Calor (-10°C)	kW	2,6	4,3	4,6	5,8	8,0	
Coeficiente energético	EER / COP		3,90 / 4,00	3,70 / 4,10	3,60 / 3,80	3,50 / 3,71	3,30 / 3,80	
	SEER (Etiqueta)		5,8 (A+)	6,1 (A++)	6,0 (A+)	5,8 (A+)	5,4 (A)	
	SCOP (Etiqueta)*		3,9 (A)	4,2 (A+)	4 (A+)	3,9 (A)	4,0 (A+)	
	Caudal de aire (B/M/A)	m³/min	10,0 / 12,0 / 14,0	12,0 / 14,5 / 17,0	14,5 / 18,0 / 21,0	17,5 / 21,0 / 25,0	24,0 / 29,0 / 34,0	24,0 / 29,0 / 34,0
Presión Estática	Pa	35 / 50 / 70 / 100 / 150	35 / 50 / 70 / 100 / 150	35 / 50 / 70 / 100 / 150	35 / 50 / 70 / 100 / 150	35 / 50 / 70 / 100 / 150	35 / 50 / 70 / 100 / 150	
Unidad Interior	Nivel sonoro (B/M/A)	dB(A)	23 / 27 / 30	26 / 31 / 35	25 / 29 / 33	26 / 30 / 34	29 / 34 / 38	
	Potencia sonora	dB(A)	54	59	55	58	62	
	Dimensiones al x an x fon	mm	250 x 900 x 732	250 x 900 x 732	250 x 1.100 x 732	250 x 1.100 x 732	250 x 1.400 x 732	250 x 1.400 x 732
	Peso	kg	26	27	30	30	39	39
Unidad Exterior	Caudal de aire	m³/min	34,3	45,8	50,1	50,1	79	
	Nivel sonoro	dB(A)	48	48	49	49	51	
	Potencia sonora	dB(A)	59	64	65	66	70	
	Dimensiones al x an x fon	mm	550 x 800 x 285	714 x 800 x 285	880 x 840 x 330	880 x 840 x 330	981 x 1.050 x 330	981 x 1.050 x 330 (+40)
Peso	kg	35	41	54	55	76	78	
Refrigerante R32	Pre-carga kg / PCA / TCO _{eq}	0,90 / 675 / 0,61	1,20 / 675 / 0,81	1,25 / 675 / 0,84	1,45 / 675 / 0,98	3,10 / 675 / 2,09	3,10 / 675 / 2,09	
Tensión/Fases - Intensidad Máxima	V/F - A	230/1 - 9,6	230/1 - 14,9	230/1 - 16,4	230/1 - 16,8	230/1 - 22,7	400/3 - 14,2	
Diám. tuberías líquido/gas	mm	6,35 / 9,52	6,35 / 12,7	6,35 / 15,88	9,52 / 15,88	9,52 / 15,88	9,52 / 15,88	
Long. Máx. tubería vert/total	m	12 / 20	30 / 30	30 / 30	30 / 30	30 / 55	30 / 55	
Rango de operación	Tª exterior para refrigeración	°C	-10 ~ +46	-15 ~ +46	-15 ~ +46	-15 ~ +46	-15 ~ +46	
	Tª exterior para calefacción	°C	-10 ~ +24	-10 ~ +24	-10 ~ +24	-10 ~ +24	-15 ~ +21	
PVR	Unidad Interior		695 €	885 €	895 €	1.177 €	1.336 €	
	Unidad Exterior		875 €	1.202 €	1.307 €	1.466 €	2.395 €	
	Set con mando PAR-40 (Modelo con sufijo -C40)		1.724 €	2.241 €	2.356 €	2.797 €	3.885 €	

Todos los sets se suministrarán con el control PAR-40MAA. Si se desea otro control se deberá especificar en el pedido.

*SCOP Para zona climática intermedia según directiva ErP 626/2011/EU | ** SEER/SCOP medidas según EN14825. Valores de referencia. | Las unidades interiores incluyen IT terminal. | Nº máx. de curvas: 15 | También hay disponibles unidades PEAD sin bomba de drenaje. Consultar precio y disponibilidad. | La función de deshumidificación no funcionará cuando la temperatura en la habitación esté por debajo de los 13°C | Long. de tubería utilizada para cálculo de capacidad en condiciones nominales: 5m. | Control de condensación incorporado en todas las unidades. | Para las exteriores SUZ y PUZ se requiere la guía de protección de viento opcional para el modo refrigeración cuando la temperatura ambiente es inferior a -5°C.

OPCIONALES

INTERIOR

PAC-KE92TB-E	Caja de registro para filtros	170 €
PAC-KE93TB-E	Caja de registro para filtros	200 €
PAC-KE94TB-E	Caja de registro para filtros	245 €
PAC-KE95TB-E	Caja de registro para filtros	275 €
PAC-KE07DM-E	Bomba drenaje	195 €
PAC-SG97HR-E	Terminal alimentación para replace eléctrica	40 €
PAC-SE41TS-E	Sonda remota de temperatura	60 €
MAC-567IF-E	Adaptador WiFi para control por Smartphone	99 €
MAC-334IF	Interface de integración a M-NET	189 €
MAC-397IF	Interface de integración con señales externas	160 €

EXTERIOR

PAC-SG61DS-E	Kit desagüe (PUZ)	34 €
MAC-881SG	Deflector salida aire (SUZ-M25~35)	178 €
MAC-886SG-E	Deflector salida aire (SUZ-M50~71)	249 €
PAC-SG59SG-E	Deflector salida aire (PUZ) (125/140 necesita 2)	114 €
PAC-SG82DR-E	Filtro deshidratador (PUZ)	190 €
PAC-SJ95MA	Convertidor M-NET (PUZ)	169 €
PAC-SK52ST	Herramienta de monitorización datos de funcionamiento y auto-diagnóstico (PUZ)	86 €
PAC-SH63AG-E	Protección viento (P100: 1x; P125~140: 2x)	254 €
BLYGOLD-25	Tratamiento anticorrosión (U.Ext. 25/35/50)	Consultar
BLYGOLD-60	Tratamiento anticorrosión (U.Ext. 60/71)	Consultar
BLYGOLD-100	Tratamiento anticorrosión (U.Ext. 100/125/140)	Consultar

Para toda solicitud de servicio de tratamiento anticorrosivo BLYGOLD será necesario indicar en el pedido a qué unidad exterior aplica.

Serie Standard Inverter • MSPEZ-*VJA ó YJA

PRESTACIONES



ALTURA 250 mm



MODELO		MSPEZ-125VJA	MSPEZ-125YJA	MSPEZ-140VJA	MSPEZ-140YJA
Unidad interior		PEAD-M125JA	PEAD-M125JA	PEAD-M140JA	PEAD-M140JA
Unidad exterior		PUZ-M125VKA	PUZ-M125YKA	PUZ-M140VKA	PUZ-M140YKA
Capacidad	Frío Nominal (Mín-Máx)	kW 12,1 (6,0-13,0)	12,1 (6,0-13,0)	13,4 (6,1-14,1)	13,4 (6,1-14,1)
	Calor Nominal (Mín-Máx)	kW 13,5 (4,1-15,0)	13,5 (4,1-15,0)	15,0 (4,2-15,8)	15,0 (4,2-15,8)
Consumo Nominal	Frío	kW 4,01	4,01	4,76	4,76
	Calor	kW 3,73	3,73	4,15	4,15
Consumo eléctrico anual*	Frío	kWh/año -	-	-	-
	Calor	kWh/año -	-	-	-
Carga de diseño (Pdesign)	Frío	kW 12,1	12,1	13,4	13,4
	Calor (-10°C)	kW 8,5	8,5	9,4	9,4
Coeficiente energético	EER / COP	3,01 / 3,61	3,01 / 3,61	2,81 / 3,61	2,81 / 3,61
	SEER (Etiqueta)	192,8%	192,8%	191,7%	191,7%
	SCOP (Etiqueta)*	150,6%	150,6%	146,3%	146,3%
Unidad Interior	Caudal de aire (B/M/A)	m³/min 29,5 / 35,5 / 42,0	29,5 / 35,5 / 42,0	32,0 / 39,0 / 46,0	32,0 / 39,0 / 46,0
	Presión Estática	Pa 35 / 50 / 70 / 100 / 150	35 / 50 / 70 / 100 / 150	35 / 50 / 70 / 100 / 150	35 / 50 / 70 / 100 / 150
	Nivel sonoro (B/M/A)	dB(A) 33 / 36 / 40	33 / 36 / 40	34 / 38 / 43	34 / 38 / 43
	Potencia sonora	dB(A) 66	66	67	67
	Dimensiones al x an x fon	mm 250 x 1.400 x 732	250 x 1.400 x 732	250 x 1.600 x 732	250 x 1.600 x 732
	Peso	kg 40	40	44	44
Unidad Exterior	Caudal de aire	m³/min 86	86	86	86
	Nivel sonoro	dB(A) 54	54	55	55
	Potencia sonora	dB(A) 72	72	73	73
	Dimensiones al x an x fon	mm 981 x 1.050 x 330 (+40)	981 x 1.050 x 330 (+40)	981 x 1.050 x 330 (+40)	981 x 1.050 x 330 (+40)
	Peso	kg 84	85	84	85
	Refrigerante R32	Pre-carga kg / PCA / TCO _{eq}	3,60 / 675 / 2,43	3,60 / 675 / 2,43	3,60 / 675 / 2,43
Tensión/Fases - Intensidad Máxima	V/F - A	230/1 - 29,3	400/3 - 14,3	230/1 - 32,8	400/3 - 14,3
Diám. tuberías líquido/gas	mm	9,52 / 15,88	9,52 / 15,88	9,52 / 15,88	9,52 / 15,88
Long. Máx. tubería vert/total	m	30 / 65	30 / 65	30 / 65	30 / 65
Rango de operación	T° exterior para refrigeración	°C -15 ~ +46	-15 ~ +46	-15 ~ +46	-15 ~ +46
	T° exterior para calefacción	°C -15 ~ +21	-15 ~ +21	-15 ~ +21	-15 ~ +21
PVR	Unidad Interior	1.644 €	1.644 €	1.835 €	1.835 €
	Unidad Exterior	2.895 €	3.178 €	3.495 €	3.855 €
	Set con mando PAR-40 (Modelo con sufijo -C40)	4.693 €	4.976 €	5.484 €	5.844 €

Todos los sets se suministrarán con el control PAR-40MAA. Si se desea otro control se deberá especificar en el pedido.

*SCOP Para zona climática intermedia según directiva ErP 626/2011/EU | ** SEER/SCOP medidas según EN14825. Valores de referencia. | Las unidades interiores incluyen IT terminal. | Nº máx. de curvas: 15 | También hay disponibles unidades PEAD sin bomba de drenaje. Consultar precio y disponibilidad. | La función de deshumidificación no funcionará cuando la temperatura en la habitación esté por debajo de los 13°C | Long. de tubería utilizada para cálculo de capacidad en condiciones nominales: 5m. | Control de condensación incorporado en todas las unidades. | Para las exteriores SUZ y PUZ se requiere la guía de protección de viento opcional para el modo refrigeración cuando la temperatura ambiente es inferior a -5°C.

OPCIONALES

INTERIOR

PAC-KE92TB-E	Caja de registro para filtros	170 €
PAC-KE93TB-E	Caja de registro para filtros	200 €
PAC-KE94TB-E	Caja de registro para filtros	245 €
PAC-KE95TB-E	Caja de registro para filtros	275 €
PAC-KE07DM-E	Bomba drenaje	195 €
PAC-SG97HR-E	Terminal alimentación para replace eléctrica	40 €
PAC-SE41TS-E	Sonda remota de temperatura	60 €
MAC-567IF-E	Adaptador WiFi para control por Smartphone	99 €
MAC-334IF	Interface de integración a M-NET	189 €
MAC-397IF	Interface de integración con señales externas	160 €

EXTERIOR

PAC-SG61DS-E	Kit desagüe	34 €
PAC-SG59SG-E	Rejilla deflectora salida aire (necesita 2)	114 €
PAC-SG82DR-E	Filtro deshidratador	190 €
PAC-SJ95MA	Interface de integración M-NET	169 €
PAC-SK52ST	Herramienta de monitorización datos de funcionamiento y auto-diagnóstico	86 €
PAC-SHG3AG-E	Guía de protección de viento (necesita 2)	254 €
BLYGOLD-100	Tratamiento anticorrosión (U.Ext. 100/125/140)	Consultar

Para toda solicitud de servicio de tratamiento anticorrosivo BLYGOLD será necesario indicar en el pedido a qué unidad exterior aplica.

Serie POWER INVERTER • MPEZ-VJA ó YJA
PRESTACIONES

ALTURA 250 mm

PEAD-M-JA



PUZ-ZM35/50VKA



PUZ-ZM60/71VHA



PUZ-ZM100/125/140VKA/YKA

MODELO		MPEZ-35VJA	MPEZ-50VJA	MPEZ-60VJA	MPEZ-71VJA	MPEZ-100VJA
Unidad interior		PEAD-M35JA	PEAD-M50JA	PEAD-M60JA	PEAD-M71JA	PEAD-M100JA
Unidad exterior		PUZ-ZM35VKA	PUZ-ZM50VKA	PUZ-ZM60VHA	PUZ-ZM71VHA	PUZ-ZM100VKA
Capacidad	Frío Nominal (Min-Máx)	kW 3,6 (1,6-4,5)	5,0 (2,3-5,6)	6,1 (2,7-6,7)	7,1 (3,3-8,1)	9,5 (4,9-11,4)
	Calor Nominal (Min-Máx)	kW 4,1 (1,6-5,2)	6,0 (2,5-7,3)	7,0 (2,8-8,2)	8,0 (3,5-10,2)	11,2 (4,5-14,0)
Consumo Nominal	Frío	kW 0,837	1,201	1,509	1,858	2,272
	Calor	kW 0,917	1,312	1,616	1,932	2,598
Consumo eléctrico anual*	Frío	kWh/año 217	282	350	428	534
	Calor	kWh/año 858	1.237	1.540	1.751	2.666
Carga de diseño (Pdesign)	Frío	kW 3,6	5,0	6,1	7,1	9,5
	Calor (-10°C)	kW 2,4	3,8	4,4	4,9	7,8
Coeficiente energético	EER / COP	4,3 / 4,47	4,16 / 4,57	4,04 / 4,33	3,82 / 4,14	4,18 / 4,31
	SEER (Etiqueta)	5,8 (A+)	6,2 (A++)	6,1 (A++)	5,8 (A+)	6,2 (A++)
	SCOP (Etiqueta)*	3,9 (A)	4,3 (A+)	4 (A+)	3,9 (A)	4,1 (A+)
Unidad Interior	Caudal de aire (B/M/A)	m³/min 10,0 / 12,0 / 14,0	12,0 / 14,5 / 17,0	14,5 / 18,0 / 21,0	17,5 / 21,0 / 25,0	24,0 / 29,0 / 34,0
	Presión Estática	Pa 35 / 50 / 70 / 100 / 150	35 / 50 / 70 / 100 / 150	35 / 50 / 70 / 100 / 150	35 / 50 / 70 / 100 / 150	35 / 50 / 70 / 100 / 150
	Nivel sonoro (B/M/A)	dB(A) 23 / 27 / 30	26 / 31 / 35	25 / 29 / 33	26 / 30 / 34	29 / 34 / 38
	Potencia sonora	dB(A) 52	57	55	58	61
	Dimensiones al x an x fon	mm 250 x 900 x 732	250 x 900 x 732	250 x 1.100 x 732	250 x 1.100 x 732	250 x 1.400 x 732
	Peso	kg 26	28	33	33	41
Unidad Exterior	Caudal de aire	m³/min 45	45	55	55	110
	Nivel sonoro	dB(A) 44	44	47	47	49
	Potencia sonora	dB(A) 65	65	67	67	69
	Dimensiones al x an x fon	mm 630 x 809 x 300	630 x 809 x 300	943 x 950 x 330(+25)	943 x 950 x 330(+25)	1.338 x 1.050 x 330(+40)
	Peso	kg 46	46	70	70	116
	Refrigerante R32	Pre-carga kg / PCA / TCO ₂ eq 2 / 675 / 1,35	2 / 675 / 1,35	2,8 / 675 / 1,89	2,8 / 675 / 1,89	4 / 675 / 2,7
Tensión/Fases - Intensidad Máxima	V/F - A	230/1 - 14,1	230/1 - 14,4	230/1 - 20,6	230/1 - 21	230/1 - 29,2
Diám. tuberías líquido/gas	mm	6,35 / 12,7	6,35 / 12,7	9,52 / 15,88	9,52 / 15,88	9,52 / 15,88
Long. Máx. tubería vert/total	m	30 / 50	30 / 50	30 / 55	30 / 55	30 / 100
Rango de operación	Tª exterior para refrigeración	°C -15 ~ +46	-15 ~ +46	-15 ~ +46	-15 ~ +46	-15 ~ +46
	Tª exterior para calefacción	°C -11 ~ +21	-11 ~ +21	-20 ~ +21	-20 ~ +21	-20 ~ +21
PVR	Unidad Interior	695 €	885 €	895 €	1.177 €	1.336 €
	Unidad Exterior	1.695 €	1.800 €	1.945 €	2.045 €	3.045 €
	Set con mando PAR-40 (Modelo con sufiijo -C40)	2.544 €	2.839 €	2.994 €	3.376 €	4.535 €

Todos los sets se suministrarán con el control PAR-40MAA. Si se desea otro control se deberá especificar en el pedido.

*SCOP Para zona climática intermedia según directiva ErP 626/2011/EU | ** SEER/SCOP medidas según EN14825. Valores de referencia. | Las unidades interiores incluyen IT terminal. | N° máx. de curvas: 15 | También hay disponibles unidades PEAD sin bomba de drenaje. Consultar precio y disponibilidad. | La función de deshumidificación no funcionará cuando la temperatura en la habitación esté por debajo de los 13°C | Long. de tubería utilizada para cálculo de capacidad en condiciones nominales: 5m. | Control de condensación incorporado en todas las unidades. | Para las exteriores PUZ se requiere la guía de protección de viento opcional para el modo refrigeración cuando la temperatura ambiente es inferior a -5°C.

OPCIONALES
INTERIOR

PAC-KE92TB-E	Caja de registro para filtros	170 €
PAC-KE93TB-E	Caja de registro para filtros	200 €
PAC-KE94TB-E	Caja de registro para filtros	245 €
PAC-KE95TB-E	Caja de registro para filtros	275 €
PAC-KE07DM-E	Bomba drenaje	195 €
PAC-SG97HR-E	Terminal alimentación para replace eléctrica	40 €
PAC-SE41TS-E	Sonda remota de temperatura	60 €
MAC-567IF-E	Adaptador WiFi para control por Smartphone	99 €
MAC-334IF	Interface de integración a M-NET	189 €
MAC-397IF	Interface de integración con señales externas	160 €

EXTERIOR

PAC-SG61DS-E	Kit desagüe	34 €
PAC-SG59SG-E	Rejilla deflectora salida aire (necesita 2)	114 €
PAC-SG82DR-E	Filtro deshidratador	190 €
PAC-SJ95MA	Interface de integración M-NET	169 €
PAC-SK52ST	Herramienta de monitorización datos de funcionamiento y auto-diagnóstico	86 €
PAC-SH63AG-E	Guía de protección de viento (necesita 2)	254 €
BLYGOLD-25	Tratamiento anticorrosión (U.Ext. 25/35/50)	Consultar
BLYGOLD-60	Tratamiento anticorrosión (U.Ext. 60/71)	Consultar
BLYGOLD-100	Tratamiento anticorrosión (U.Ext. 100/125/140)	Consultar

Para toda solicitud de servicio de tratamiento anticorrosivo BLYGOLD será necesario indicar en el pedido a qué unidad exterior aplica.

Serie **POWER INVERTER** • MPEZ-VJA ó YJA

PRESTACIONES



ALTURA 250 mm



PEAD-M-JA



PUZ-ZM35/50VKA



PUZ-ZM60/71VHA



PUZ-ZM100/125/140VKA/YKA

MODELO		MPEZ-100YJA	MPEZ-125VJA	MPEZ-125YJA	MPEZ-140VJA	MPEZ-140YJA
Unidad interior		PEAD-M100JA	PEAD-M125JA	PEAD-M125JA	PEAD-M140JA	PEAD-M140JA
Unidad exterior		PUZ-ZM100YKA	PUZ-ZM125VKA	PUZ-ZM125YKA	PUZ-ZM140VKA	PUZ-ZM140YKA
Capacidad	Frio Nominal (Mín-Máx)	kW 9,5 (4,9-11,4)	12,5 (5,5-14,0)	12,5 (5,5-14,0)	13,4 (6,2-15,3)	13,4 (6,2-15,3)
	Calor Nominal (Mín-Máx)	kW 11,2 (4,5-14,0)	14,0 (5,0-16,0)	14,0 (5,0-16,0)	16,0 (5,7-18,0)	16,0 (5,7-18,0)
Consumo Nominal	Frio	kW 2,272	3,333	3,333	3,631	3,631
	Calor	kW 2,598	3,349	3,349	3,97	3,97
Consumo eléctrico anual*	Frio	kWh/año 543	754	765	823	833
	Calor	kWh/año 2.666	3.335	3.335	3.701	3.701
Carga de diseño (Pdesign)	Frio	kW 9,5	-	-	-	-
	Calor (-10°C)	kW 7,8	-	-	-	-
Coeficiente energético	EER / COP	4,18 / 4,31	3,75 / 4,18	3,75 / 4,18	3,69 / 4,03	3,69 / 4,03
	SEER (Etiqueta)	6,1 (A++)	235,8%	234,5%	231,1%	229,9%
	SCOP (Etiqueta)*	4,1 (A+)	153,2%	153,2%	157,4%	157,4%
Unidad Interior	Caudal de aire (B/M/A)	m³/min 24,0 / 29,0 / 34,0	29,5 / 35,5 / 42,0	29,5 / 35,5 / 42,0	32,0 / 39,0 / 46,0	32,0 / 39,0 / 46,0
	Presión Estática	Pa 35 / 50 / 70 / 100 / 150	35 / 50 / 70 / 100 / 150	35 / 50 / 70 / 100 / 150	35 / 50 / 70 / 100 / 150	35 / 50 / 70 / 100 / 150
Unidad Interior	Nivel sonoro (B/M/A)	dB(A) 29 / 34 / 38	33 / 36 / 40	33 / 36 / 40	34 / 38 / 42	34 / 38 / 42
	Potencia sonora	dB(A) 61	66	66	66	66
Unidad Interior	Dimensiones al x an x fon	mm 250 x 1.400 x 732	250 x 1.400 x 732	250 x 1.400 x 732	250 x 1.600 x 732	250 x 1.600 x 732
	Peso	kg 41	43	43	47	47
Unidad Exterior	Caudal de aire	m³/min 110	120	120	120	120
	Nivel sonoro	dB(A) 49	50	50	50	50
Unidad Exterior	Potencia sonora	dB(A) 69	70	70	70	70
	Dimensiones al x an x fon	mm 1.338 x 1.050 x 330(+40)	1.338 x 1.050 x 330(+40)	1.338 x 1.050 x 330(+40)	1.338 x 1.050 x 330(+40)	1.338 x 1.050 x 330(+40)
Unidad Exterior	Peso	kg 123	116	125	118	131
	Refrigerante R32	Pre-carga kg / PCA / TCO, eq 4 / 675 / 2,7	4 / 675 / 2,7	4 / 675 / 2,7	4 / 675 / 2,7	4 / 675 / 2,7
Tensión/Fases - Intensidad Máxima	V/F - A	400/3 - 10,7	230/1 - 29,3	400/3 - 12,3	230/1 - 30,8	400/3 - 15,8
Diám. tuberías líquido/gas	mm	9,52 / 15,88	9,52 / 15,88	9,52 / 15,88	9,52 / 15,88	9,52 / 15,88
Long. Máx. tubería vert/total	m	30 / 100	30 / 100	30 / 100	30 / 100	30 / 100
Rango de operación	Tª exterior para refrigeración	°C -15 ~ +46	-15 ~ +46	-15 ~ +46	-15 ~ +46	-15 ~ +46
	Tª exterior para calefacción	°C -20 ~ +21	-20 ~ +21	-20 ~ +21	-20 ~ +21	-20 ~ +21
PVR	Unidad Interior	1.336 €	1.644 €	1.644 €	1.835 €	1.835 €
	Unidad Exterior	3.338 €	3.595 €	3.942 €	4.545 €	4.915 €
	Set con mando PAR-40 (Modelo con sufijo -C40)	4.828 €	5.393 €	5.740 €	6.534 €	6.904 €

Todos los sets se suministrarán con el control PAR-40MAA. Si se desea otro control se deberá especificar en el pedido.

*SCOP Para zona climática intermedia según directiva ErP 626/2011/EU | ** SEER/SCOP medidas según EN14825. Valores de referencia. | Las unidades interiores incluyen IT terminal. | Nº máx. de curvas: 15 | También hay disponibles unidades PEAD sin bomba de drenaje. Consultar precio y disponibilidad. | La función de deshumidificación no funcionará cuando la temperatura en la habitación esté por debajo de los 13°C | Long. de tubería utilizada para cálculo de capacidad en condiciones nominales: 5m. | Control de condensación incorporado en todas las unidades. | Para las exteriores PUZ se requiere la guía de protección de viento opcional para el modo refrigeración cuando la temperatura ambiente es inferior a -5°C.

OPCIONALES

INTERIOR

PAC-KE92TB-E	Caja de registro para filtros	170 €
PAC-KE93TB-E	Caja de registro para filtros	200 €
PAC-KE94TB-E	Caja de registro para filtros	245 €
PAC-KE95TB-E	Caja de registro para filtros	275 €
PAC-YT52CRA	Control remoto simplificado	105 €
PAC-KE07DM-E	Bomba drenaje	195 €
PAC-SG97HR-E	Terminal alimentación para replce eléctrica	40 €
PAC-SE41TS-E	Sonda remota de temperatura	60 €
MAC-567IF-E	Adaptador WiFi para control por Smartphone	99 €
MAC-334IF	Interface de integración a M-NET	189 €
MAC-397IF	Interface de integración con señales externas	160 €

EXTERIOR

PAC-SJ08DS-E	Kit desagüe (ZM35~50)	41 €
PAC-SG61DS-E	Kit desagüe (ZM60~140)	34 €
PAC-SJ07SG-E	Deflector salida aire (ZM35~50)	135 €
PAC-SG59SG-E	Deflector salida aire (ZM60~71)	114 €
PAC-SH96SG-E	Deflector salida aire (ZM100~140) (necesita 2)	114 €
PAC-SG81DR-E	Filtro deshidratador (ZM35~50)	176 €
PAC-SG82DR-E	Filtro deshidratador (ZM60~140)	190 €
PAC-SJ96MA	Convertidor M-NET (ZM35~50)	163 €
PAC-SJ95MA	Convertidor M-NET (ZM60~140)	169 €
PAC-SK52ST	Herramienta de monitorización datos de funcionamiento y auto-diagnostico	86 €
PAC-SJ06AG-E	Protección viento (ZM35~50)	224 €
PAC-SH63AG-E	Protección viento (ZM60~71)	254 €
PAC-SH95AG-E	Protección viento (ZM100~140) (necesita 2)	254 €
BLYGOLD-100	Tratamiento anticorrosión (U.Ext. 100/125/140)	Consultar

Para toda solicitud de servicio de tratamiento anticorrosivo BLYGOLD será necesario indicar en el pedido a qué unidad exterior aplica.

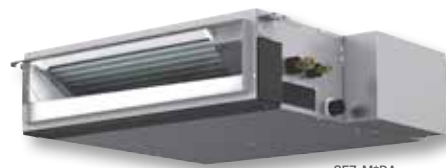
Serie S • MSEZ-*VA
ALTURA 200 mm

SEZ-M*DA

PRESTACIONES

SUZ-M25/35VA



SUZ-M50VA



SUZ-M60/71VA

MODELO		MSEZ-25VA	MSEZ-35VA	MSEZ-50VA	MSEZ-60VA	MSEZ-71VA
Unidad interior		SEZ-M25DA	SEZ-M35DA	SEZ-M50DA	SEZ-M60DA	SEZ-M71DA
Unidad exterior		SUZ-M25VA	SUZ-M35VA	SUZ-M50VA	SUZ-M60VA	SUZ-M71VA
Capacidad	Frío Nominal (Min-Máx)	kW 2,5 (1,4-3,2)	3,5 (0,7-3,9)	5,0 (1,1-5,6)	6,1 (1,6-6,3)	7,1 (2,2-8,1)
	Calor Nominal (Min-Máx)	kW 2,9 (1,3-4,2)	4,2 (1,1-5,0)	6,0 (1,5-7,2)	7,4 (1,6-8,0)	8,0 (2,0-10,2)
Consumo Nominal	Frío	kW 0,71	1	1,54	1,84	2,15
	Calor	kW 0,8	1,07	1,61	2,04	2,28
Consumo eléctrico anual*	Frío	kWh/año 165	207	290	386	452
	Calor	kWh/año 807	884	1.499	1.525	2.072
Carga de diseño (Pdesign)	Frío	kW 2,5	3,5	5,0	6,1	7,1
	Calor (-10°C)	kW 2,2	2,8	4,6	5,5	6,0
Coeficiente energético	EER / COP	3,50 / 3,61	3,50 / 3,90	3,23 / 3,71	3,30 / 3,61	3,30 / 3,50
	SEER (Etiqueta)	5,3 (A)	5,9 (A+)	6,0 (A+)	5,5 (A)	5,5 (A)
	SCOP (Etiqueta)*	3,8 (A)	4,1 (A+)	4,0 (A)	4,2 (A+)	3,9 (A)
Unidad Interior	Caudal de aire (B/M/A)	m³/min 6/7/9	7/9/11	10/13/15	12/15/18	12/16/20
	Presión Estática	Pa 5/15/35/50	5/15/35/50	5/15/35/50	5/15/35/50	5/15/35/50
	Nivel sonoro (B/M/A)	dB(A) 22/25/29	23/28/33	29/33/36	29/33/37	29/34/39
	Potencia sonora	dB(A) 50	53	57	58	60
	Dimensiones al x an x fon	mm 200 x 790 x 700	200 x 990 x 700	200 x 990 x 700	200 x 1.190 x 700	200 x 1.190 x 700
	Peso	kg 18	21	23	27	27
Unidad Exterior	Caudal de aire	m³/min 36,3	34,3	45,8	50,1	50,1
	Nivel sonoro	dB(A) 45	48	48	49	49
	Potencia sonora	dB(A) 59	59	64	65	66
	Dimensiones al x an x fon	mm 550 x 800 x 285	550 x 800 x 285	714 x 800 x 285	880 x 840 x 330	880 x 840 x 330
	Peso	kg 30	35	41	54	55
	Refrigerante R32	Pre-carga kg / PCA / TCO ₂ eq 0,65 / 675 / 0,44	0,90 / 675 / 0,61	1,20 / 675 / 0,81	1,25 / 675 / 0,84	1,45 / 675 / 0,98
Tensión/Fases - Intensidad Máxima	V/F - A	230/1 - 7,2	230/1 - 9,0	230/1 - 14,2	230/1 - 15,5	230/1 - 15,7
Diám. tuberías líquido/gas	mm	6,35/9,52	6,35/9,52	6,35/12,7	6,35/15,88	9,52/15,88
Long. Máx. tubería vert/total	m	12/20	12/20	30/30	30/30	30/30
Rango de operación	Tª exterior para refrigeración	°C -10 ~ +46	-10 ~ +46	-15 ~ +46	-15 ~ +46	-15 ~ +46
	Tª exterior para calefacción	°C -10 ~ +24	-10 ~ +24	-10 ~ +24	-10 ~ +24	-10 ~ +24
PVR	Unidad Interior	675 €	775 €	815 €	925 €	1.075 €
	Unidad Exterior	805 €	875 €	1.202 €	1.307 €	1.466 €
	Set con mando PAR-40 (Modelo con sufijo -C40)	1.634 €	1.804 €	2.171 €	2.386 €	2.695 €

Todos los sets se suministrarán con el control PAR-40MAA. Si se desea otro control se deberá especificar en el pedido.

*SCOP Para zona climática intermedia según directiva ErP 626/2011/EU | No incluyen bomba de drenaje. | N° máx. de curvas: 10 | La función de deshumidificación no funcionará cuando la temperatura en la habitación esté por debajo de los 13°C | Long. de tubería utilizada para cálculo de capacidad en condiciones nominales: 5m. | Control de condensación incorporado en todas las unidades. | Para las exteriores SUZ se requiere la guía de protección de viento opcional para el modo refrigeración cuando la temperatura ambiente es inferior a -5°C.

OPCIONALES
INTERIOR

PAC-KE07DM-E	Bomba drenaje	195 €
PAC-YT52CRA	Control remoto simplificado	105 €
PAC-SE41TS-E	Sonda remota de temperatura	60 €
MAC-567IF-E	Adaptador WiFi para control por Smartphone	99 €
MAC-334IF	Interface de integración a M-NET	189 €
MAC-397IF	Interface de integración con señales externas	160 €

EXTERIOR

MAC-881SG	Deflector salida aire (SUZ-M25~35)	178 €
MAC-886SG-E	Deflector salida aire (SUZ-M50~71)	249 €
BLYGOLD-25	Tratamiento anticorrosión (U.Ext. 25/35/50)	Consultar
BLYGOLD-60	Tratamiento anticorrosión (U.Ext. 60/71)	Consultar

Para toda solicitud de servicio de tratamiento anticorrosivo BLYGOLD será necesario indicar en el pedido a qué unidad exterior aplica.

Serie **ZUBADAN** • HPEZS-M*VJA ó YJA

PRESTACIONES



ALTURA 250 mm



PEAD-M*JA



PUHZ-SHW112VHA
 PUHZ-SHW112/140YHA

MODELO		HPEZS-M100VJA	HPEZS-M100YJA	HPEZS-M125YJA	
Unidad interior		PEAD-M100JA	PEAD-M100JA	PEAD-M125JA	
Unidad exterior		PUHZ-SHW112VHA	PUHZ-SHW112YHA	PUHZ-SHW140YHA	
Capacidad	Frio Nominal (Min-Max)	10 (4,9-11,4)	10 (4,9-11,4)	12,5 (5,5-14,0)	
	Calor Nominal (Min-Max)	11,2 (4,5-14,0)	11,2 (4,5-14,0)	14 (5,0-16,0)	
Consumo Nominal	Frio	2,924	2,924	3,895	
	Calor	3,103	3,103	3,879	
Consumo eléctrico anual*	Frio	687	687	847	
	Calor	4.664	4.664	6.072	
Carga de diseño (Pdesign)	Frio	10,0	10,0	-	
	Calor (-10°C)	12,7	12,7	-	
Coeficiente energético	EER / COP	3,42 / 3,61	3,42 / 3,61	3,21 (A) / 3,61 (A)	
	SEER (Etiqueta)	5 (B)	5 (B)	185,1%	
	SCOP (Etiqueta)*	3,8 (A)	3,8 (A)	143,3%	
Unidad Interior	Caudal de aire (B/M/A)	24,0 / 29,0 / 34,0	24,0 / 29,0 / 34,0	29,5 / 35,5 / 42,0	
	Presión Estática	35 / 50 / 70 / 100 / 150	35 / 50 / 70 / 100 / 150	35 / 50 / 70 / 100 / 150	
	Nivel sonoro (B/M/A)	29 / 34 / 38	29 / 34 / 38	33 / 36 / 40	
	Potencia sonora	61	61	63	
	Dimensiones al x an x fon	250 x 1.400 x 732	250 x 1.400 x 732	250 x 1.400 x 732	
Unidad Exterior	Peso	41	41	43	
	Caudal de aire	100	100	100	
	Nivel sonoro	51	51	51	
	Potencia sonora	69	69	69	
	Dimensiones al x an x fon	1.350 x 950 x 330(+30)	1.350 x 950 x 330(+30)	1.350 x 950 x 330(+30)	
	Peso	120	134	134	
	Refrigerante R410A	Pre-carga kg / PCA / TCO, eq	5,5 / 2088 / 11,48	5,5 / 2088 / 11,48	5,5 / 2088 / 11,48
Tensión/Fases - Intensidad Máxima		V/F - A	230/1 - 37,65	400/3 - 15,65	400/3 - 15,76
Diám. tuberías líquido/gas		mm	9,52 / 15,88	9,52 / 15,88	9,52 / 15,88
Long. Máx. tubería vert/total		m	30 / 75	30 / 75	30 / 75
Rango de operación	Tª exterior para refrigeración	°C	-15 ~ +46	-15 ~ +46	-15 ~ +46
	Tª exterior para calefacción	°C	-25 ~ +21	-25 ~ +21	-25 ~ +21
PVR	Unidad Interior		1.336 €	1.336 €	1.644 €
	Unidad Exterior		4.138 €	4.466 €	5.340 €
	Set con mando PAR-40 (Modelo con sufiijo -C40)		5.628 €	5.956 €	7.138 €

Todos los sets se suministrarán con el control PAR-40MAA. Si se desea otro control se deberá especificar en el pedido.

*SCOP Para zona climática intermedia según directiva ErP 626/2011/EU | ** SEER/SCOP medidas según EN14825. Valores de referencia. | Las unidades interiores incluyen IT terminal. | N° máx. de curvas: 15 | La función de deshumidificación no funcionará cuando la temperatura en la habitación esté por debajo de los 13°C | Long. de tubería utilizada para cálculo de capacidad en condiciones nominales: 5m. | Control de condensación incorporado en todas las unidades. | Para las exteriores PUHZ se requiere la guía de protección de viento opcional para el modo refrigeración cuando la temperatura ambiente es inferior a -5°C.

OPCIONALES

INTERIOR

PAC-KE92TB-E	Caja de registro para filtros	170 €
PAC-KE93TB-E	Caja de registro para filtros	200 €
PAC-KE94TB-E	Caja de registro para filtros	245 €
PAC-KE95TB-E	Caja de registro para filtros	275 €
PAC-KE07DM-E	Bomba drenaje	195 €
PAC-SG97HR-E	Terminal alimentación para replace eléctrica	40 €
PAC-SE41TS-E	Sonda remota de temperatura	60 €
MAC-567IF-E	Adaptador WiFi para control por Smartphone	99 €
MAC-334IF	Interface de integración a M-NET	189 €
MAC-397IF	Interface de integración con señales externas	160 €

EXTERIOR

PAC-SG61DS-E	Kit desagüe	34 €
PAC-SG59SG-E	Rejilla deflectora salida aire (necesita 2)	114 €
PAC-SG82DR-E	Filtro deshidratador	190 €
PAC-SJ95MA	Interface de integración M-NET	169 €
PAC-SK52ST	Herramienta de monitorización datos de funcionamiento y auto-diagnóstico	86 €
PAC-SH63AG-E	Guía de protección de viento (necesita 2)	254 €
BLYGOLD-100	Tratamiento anticorrosión (U.Ext. 100/125/140)	Consultar

Para toda solicitud de servicio de tratamiento anticorrosivo BLYGOLD será necesario indicar en el pedido a qué unidad exterior aplica.



Cassettes PLA/SLZ

La serie de cassettes PLA ha sido diseñada especialmente para uso comercial, integrándose a la perfección a cualquier ambiente gracias a su atractivo diseño. Además, gracias al opcional **3D i-see Sensor** mantiene los más altos niveles de confort con una distribución uniforme de la temperatura.

Las nuevas unidades compactas SLZ-M ofrecen un ancho de 570 mm, facilitando la instalación en falsos techos estándares de 600x600 mm, y proporcionando el máximo confort de los cassettes de 4 vías. Además, tienen un nivel sonoro muy reducido desde 25dB y una mayor eficiencia energética de hasta A++. Su nuevo diseño también contempla nuevos detalles para facilitar aún más su instalación.



Nuevos cassettes PLA-M**EA y PLA-ZM**EA (High Cop)

El nuevo cassette PLA presenta un diseño renovado y estilizado con una mejora de la eficiencia energética hasta un 15% tanto en combinaciones con Standard Inverter como con Power Inverter y High Cop.

Óptima distribución del aire (Serie PLA)

Los cassettes PLA presentan una serie de funcionalidades que permiten climatizar de una forma más inteligente y uniforme, creando ambientes altamente confortables gracias a la optimización de la distribución de la temperatura del aire.

Función "Wave Airflow" (Serie PLA)

Esta función es la técnica más avanzada en oscilación de lamas que permite tener un óptimo movimiento del flujo del aire horizontal y vertical, consiguiendo así llegar a más puntos de la sala. Solo disponible en modo calefacción.

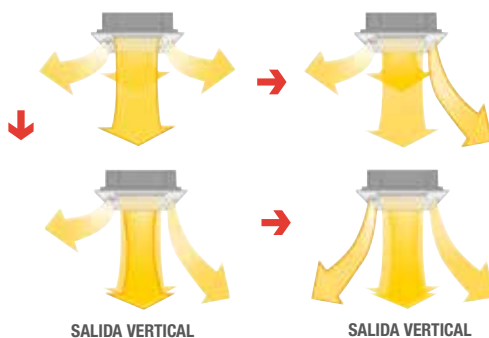

Modo Techo Alto - Techo Bajo (Serie PLA)

Las unidades PLA permiten climatizar de forma precisa en función de las alturas de las estancias. De esta forma se optimiza la distribución del aire de la sala.

3D i-see Sensor (Serie PLA y SLZ-M)

Esta esquinera opcional detecta con precisión la temperatura al nivel del suelo, manteniendo la estancia con altos niveles de confort, gracias a la distribución uniforme de la temperatura.

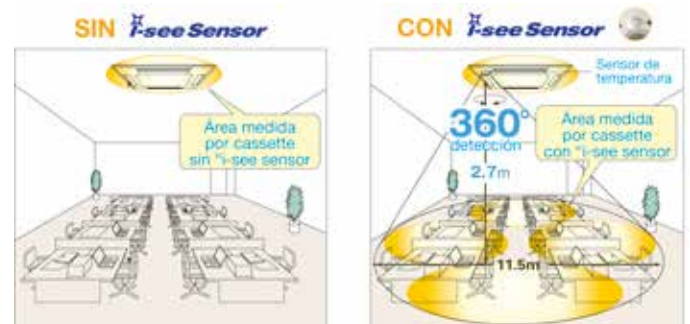

EFEECTO: El modo "Ajuste Automático de la Velocidad del Aire" distribuye el aire por todo el local y el i-see Sensor detecta la temperatura del aire al nivel del suelo y paredes.

SIN i-see Sensor

Temperatura de consigna: 20°C

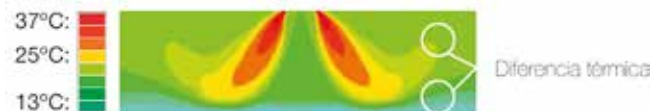

Temperatura sensible: 17°C (al nivel de suelo hay 14°C)

CON i-see Sensor

Temperatura de consigna: 20°C

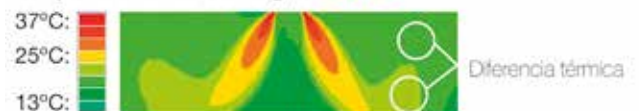

Temperatura sensible: 20°C (al nivel de suelo hay 20°C)

Panel Easy Clean (Opcional Serie PLA)

Este panel permite un fácil mantenimiento del filtro, descendiendo automáticamente hasta 4 m.

Serie **PRO • MGPLZ-VEA ó YEA**

PRESTACIONES



3D I-see Sensor OPCIONAL
EasyClean OPCIONAL

MODELO	MGPLZ-71VEA	MGPLZ-100VEA	MGPLZ-100YEA	MGPLZ-125VEA	MGPLZ-125YEA	MGPLZ-140VEA	MGPLZ-140YEA
Unidad interior	PLA-SM71EA	PLA-SM100EA	PLA-SM100EA	PLA-SM125EA	PLA-SM125EA	PLA-SM140EA	PLA-SM140EA
Unidad exterior	SUZ-SM71VA	PUZ-SM100VKA	PUZ-SM100YKA	PUZ-SM125VKA	PUZ-SM125YKA	PUZ-SM140VKA	PUZ-SM140YKA
Capacidad							
Frío Nominal (Min-Max)	7,1 (2,2-8,1)	9,5 (4,0-10,6)	9,5 (4,0-10,6)	12,1 (5,8-13,0)	12,1 (5,8-13,0)	13,4 (5,8-14,1)	13,4 (5,8-14,1)
Calor Nominal (Min-Max)	8,0 (2,0-10,2)	11,2 (2,8-12,5)	11,2 (2,8-12,5)	13,5 (4,1-15,0)	13,5 (4,1-15,0)	15,0 (4,2-15,8)	15,0 (4,2-15,8)
Consumo Nominal							
Frío	1,97	2,79	2,79	4,17	4,17	5,13	5,13
Calor	2,28	3,10	3,10	3,73	3,73	4,54	4,54
Consumo eléctrico anual*							
Frío	410	554	554	-	-	-	-
Calor	2.066	2.482	2.482	-	-	-	-
Carga de diseño (Pdesign)							
Frío	7,1	9,5	9,5	12,1	12,1	13,4	13,4
Calor (-10°C)	5,8	8,0	8,0	8,5	8,5	9,4	9,4
Coefficiente energético							
EER / COP	3,60 / 3,50	3,40 / 3,61	3,40 / 3,61	2,90 / 3,61	2,90 / 3,61	2,61 / 3,30	2,61 / 3,30
SEER (Etiqueta)	6,0 (A+)	6,0 (A+)	6,0 (A+)	225,2%	225,2%	224,9%	224,9%
SCOP (Etiqueta)*	3,9 (A)	4,5 (A+)	4,5 (A+)	154,1%	154,1%	153,3%	153,3%
Unidad Interior							
Caudal de aire (B/M2/M1/A)	14 / 17 / 19 / 21	19 / 23 / 26 / 29	19 / 23 / 26 / 29	21 / 25 / 28 / 31	21 / 25 / 28 / 31	24 / 26 / 29 / 32	24 / 26 / 29 / 32
Nivel sonoro (B/M2/M1/A)	28 / 30 / 32 / 34	31 / 34 / 37 / 40	31 / 34 / 37 / 40	33 / 37 / 41 / 44	33 / 37 / 41 / 44	36 / 39 / 42 / 44	36 / 39 / 42 / 44
Potencia sonora	56	61	61	65	65	65	65
Dimensiones al x an x fon (Panel)	258 x 840 x 840 (40 x 950 x 950)	298 x 840 x 840 (40 x 950 x 950)	298 x 840 x 840 (40 x 950 x 950)	298 x 840 x 840 (40 x 950 x 950)	298 x 840 x 840 (40 x 950 x 950)	298 x 840 x 840 (40 x 950 x 950)	298 x 840 x 840 (40 x 950 x 950)
Peso (Panel)	21 (5)	24 (5)	24 (5)	26 (5)	26 (5)	26 (5)	26 (5)
Caudal de aire	50,1	79	79	86	86	86	86
Nivel sonoro	49	51	51	54	54	55	55
Potencia sonora	66	70	70	72	72	73	73
Unidad Exterior							
Dimensiones al x an x fon	880 x 840 x 330	981 x 1.050 x 330 (+40)	981 x 1.050 x 330 (+40)	981 x 1.050 x 330 (+40)	981 x 1.050 x 330 (+40)	981 x 1.050 x 330 (+40)	981 x 1.050 x 330 (+40)
Peso	55	76	78	84	85	84	85
Refrigerante R32	Pre-carga kg / PCA / TCO ₂ eq 1,45 / 675 / 0,98	3,10 / 675 / 2,09	3,10 / 675 / 2,09	3,60 / 675 / 2,43	3,60 / 675 / 2,43	3,60 / 675 / 2,43	3,60 / 675 / 2,43
Tensión/Fases - Intensidad Máxima	V/F - A 230/1 - 15,1	230/1 - 20,5	400/3 - 12,0	230/1 - 27,2	400/3 - 12,2	230/1 - 30,7	400/3 - 12,2
Diám. tuberías líquido/gas	mm 9,52 / 15,88	9,52 / 15,88	9,52 / 15,88	9,52 / 15,88	9,52 / 15,88	9,52 / 15,88	9,52 / 15,88
Long. Máx. tubería vert/total	m 30 / 30	30 / 30	30 / 30	30 / 40	30 / 40	30 / 40	30 / 40
Rango de operación							
Tª exterior para refrigeración	°C -15 ~ +46	-15 ~ +46	-15 ~ +46	-15 ~ +46	-15 ~ +46	-15 ~ +46	-15 ~ +46
Tª exterior para calefacción	°C -10 ~ +24	-15 ~ +21	-15 ~ +21	-15 ~ +21	-15 ~ +21	-15 ~ +21	-15 ~ +21
PVR	Set con Panel estándar (PLP-6EALM)***	2.490 €	2.913 €	3.104 €	3.405 €	3.550 €	4.630 €

*SCOP Para zona climática intermedia según directiva ErP 626/2011/EU | ** SEER/SCOP medidas según EN14825. Valores de referencia. | *** El panel estándar incorpora mando inalámbrico. Para otras opciones de panel consultar opcionales. | Incluye bomba de drenaje. | N° máx. de curvas: 15 | La función de deshumidificación no funcionará cuando la temperatura en la habitación esté por debajo de los 13°C | Long. de tubería utilizada para cálculo de capacidad en condiciones nominales: 5m. | Control de condensación incorporado en todas las unidades. | Para las exteriores SUZ y PUZ se requiere la guía de protección de viento opcional para el modo refrigeración cuando la temperatura ambiente es inferior a -5°C.

OPCIONALES

INTERIOR

PAC-SJ65AS-E	Marco espaciador decorativo para falsos techos de altura reducida (40 mm)	143 €
PAC-SJ41TM-E	Marco de acople entrada de aire exterior e incorporación del filtro de alta eficiencia (opcional) (130 mm)	248 €
PAC-SH650F-E	Brida de sujeción del conducto de entrada de aire exterior	40 €
PAC-SH59KF-E	Filtro de alta eficiencia	200 €
PLP-6EAJ	Panel Easyclean, desciende automáticamente facilitando la limpieza del filtro.	630 €
PLP-6EALM	Panel estándar PLA con mando inalámbrico.	415 €
PAC-SE1ME-E	Esquina que incorpora 3D I-see sensor	83 €
PAC-SJ37SP-E	Tapas para bocas de impulsión	120 €
PAC-SJ39HR-E	Terminal alimentación para replacer eléctrica	40 €
PAR-SL100A-E	Control inalámbrico con programador semanal y control 3D I-see sensor.	110 €
PAC-SE41TS-E	Sonda remota de temperatura	60 €
MAC-567IF-E	Adaptador WiFi para control por Smartphone	99 €
MAC-334IF	Interface de integración a M-NET	189 €
MAC-397IF	Interface de integración con señales externas	160 €

EXTERIOR

PAC-SG61DS-E	Kit desagüe (PUZ)	34 €
MAC-886SG-E	Deflector salida aire (SUZ-SM71)	249 €
PAC-SG59SG-E	Deflector salida aire (PUZ) (125/140 necesita 2)	114 €
PAC-SG82DR-E	Filtro deshidratador (PUZ)	190 €
PAC-SJ95MA	Convertidor M-NET (PUZ)	169 €
PAC-SK52ST	Herramienta de monitorización datos de funcionamiento y auto-diagnóstico (PUZ)	86 €
PAC-SH63AG-E	Protección viento (125/140 necesita 2)	254 €
BLYGOLD-60	Tratamiento anticorrosión (U.Ext. 60/71)	Consultar
BLYGOLD-100	Tratamiento anticorrosión (U.Ext. 100/125/140)	Consultar

Para toda solicitud de servicio de tratamiento anticorrosivo BLYGOLD será necesario indicar en el pedido a qué unidad exterior aplica.

Serie Standard Inverter • MSPLZ-VEA ó YEA

PRESTACIONES



MODELO		MSPLZ-35VEA	MSPLZ-50VEA	MSPLZ-60VEA	MSPLZ-71VEA	MSPLZ-100VEA	MSPLZ-100YEA	
Unidad interior		PLA-M35EA	PLA-M50EA	PLA-M60EA	PLA-M71EA	PLA-M100EA	PLA-M100EA	
Unidad exterior		SUZ-M35VA	SUZ-M50VA	SUZ-M60VA	SUZ-M71VA	PUZ-M100VKA	PUZ-M100YKA	
Capacidad	Frío Nominal (Mín-Máx)	3,6 (0,8-3,9)	5,5 (1,2-5,6)	6,1 (1,6-6,3)	7,1 (2,2-8,1)	9,5 (4,0-10,6)	9,5 (4,0-10,6)	
	Calor Nominal (Mín-Máx)	4,1 (1,0-5,0)	6,0 (1,5-7,2)	7,0 (1,6-8,0)	8 (2,0-10,2)	11,2 (2,8-12,5)	11,2 (2,8-12,5)	
Consumo Nominal	Frío	0,9	1,61	1,84	1,91	2,71	2,71	
	Calor	0,97	1,73	1,84	2,21	3,01	3,01	
Consumo eléctrico anual*	Frío	170	285	320	331	474	474	
	Calor	774	1.456	1.458	1.796	2.428	2.428	
Carga de diseño (Pdesign)	Frío	3,6	5,5	6,1	7,1	9,5	9,5	
	Calor (-10°C)	2,6	4,3	4,6	5,8	8,0	8,0	
Coeficiente energético	EER / COP	4,0 / 4,2	3,4 / 3,46	3,3 / 3,8	3,7 / 3,61	3,5 / 3,71	3,5 / 3,71	
	SEER (Etiqueta)	7,4 (A++)	6,7 (A++)	6,6 (A++)	7,5 (A++)	7,0 (A++)	7,0 (A++)	
	SCOP (Etiqueta)*	4,7 (A+)	4,1 (A+)	4,4 (A+)	4,5 (A+)	4,6 (A++)	4,6 (A++)	
Unidad Interior	Caudal de aire (B/M2/M1/A)	m³/min 11 / 13 / 15 / 16	12 / 14 / 16 / 18	12 / 14 / 16 / 18	14 / 17 / 19 / 21	19 / 23 / 26 / 29	19 / 23 / 26 / 29	
	Nivel sonoro (B/M2/M1/A)	dB(A) 26 / 28 / 29 / 31	27 / 29 / 31 / 32	27 / 29 / 31 / 32	28 / 30 / 32 / 34	31 / 34 / 37 / 40	31 / 34 / 37 / 40	
	Potencia sonora	dB(A) 51	54	54	56	61	61	
	Dimensiones al x an x fon (Panel)	mm 258 x 840 x 840 (40 x 950 x 950)	258 x 840 x 840 (40 x 950 x 950)	258 x 840 x 840 (40 x 950 x 950)	258 x 840 x 840 (40 x 950 x 950)	298 x 840 x 840 (40 x 950 x 950)	298 x 840 x 840 (40 x 950 x 950)	
	Peso (Panel)	kg 19 (5)	19 (5)	21 (5)	21 (5)	24 (5)	24 (5)	
	Caudal de aire	m³/min 34,3	45,8	50,1	50,1	79	79	
	Nivel sonoro	dB(A) 48	48	49	49	51	51	
	Potencia sonora	dB(A) 59	64	65	66	70	70	
	Unidad Exterior	Dimensiones al x an x fon	mm 550 x 800 x 285	714 x 800 x 285	880 x 840 x 330	880 x 840 x 330	981 X 1050 X 330 (+40)	981 X 1050 X 330 (+40)
		Peso	kg 35	41	54	55	76	78
Refrigerante R32		Pre-carga kg / PCA / TCO ₂ eq 0,9 / 675 / 0,61	1,2 / 675 / 0,81	1,25 / 675 / 0,84	1,45 / 675 / 0,98	3,1 / 675 / 2,09	3,1 / 675 / 2,09	
Tensión/Fases - Intensidad Máxima	V/F - A	230/1 - 8,7	230/1 - 13,7	230/1 - 15,0	230/1 - 15,1	230/1 - 20,5	400/3 - 12	
Diám. tuberías líquido/gas	mm	6,35 / 9,52	6,35 / 12,7	6,35 / 15,88	9,52 / 15,88	9,52 / 15,88	9,52 / 15,88	
Long. Máx. tubería vert/total	m	12 / 20	30 / 30	30 / 30	30 / 30	30 / 55	30 / 55	
Rango de operación	Tª exterior para refrigeración	°C -10 ~ +46	-15 ~ +46	-15 ~ +46	-15 ~ +46	-15 ~ +46	-15 ~ +46	
	Tª exterior para calefacción	°C -10 ~ +24	-10 ~ +24	-10 ~ +24	-10 ~ +24	-15 ~ +21	-15 ~ +21	
PVR	Ud. Interior + Panel estándar (PLP-6EALM)***	530 € + 415 €	650 € + 415 €	775 € + 415 €	925 € + 415 €	955 € + 415 €	955 € + 415 €	
	Unidad Exterior	875 €	1.202 €	1.307 €	1.466 €	2.395 €	2.656 €	
	Set	1.820 €	2.267 €	2.497 €	2.806 €	3.765 €	4.026 €	

*SCOP Para zona climática intermedia según directiva ErP 626/2011/EU | ** SEER/SCOP medidas según EN14825. Valores de referencia. | *** El panel estándar incorpora mando inalámbrico. Para otras opciones de panel consultar opcionales. | Incluye bomba de drenaje. | N° máx. de curvas: 15 | La función de deshumidificación no funcionará cuando la temperatura en la habitación esté por debajo de los 13°C | Long. de tubería utilizada para cálculo de capacidad en condiciones nominales: 5m. | Control de condensación incorporado en todas las unidades. | Para las exteriores SUZ y PUZ se requiere la guía de protección de viento opcional para el modo refrigeración cuando la temperatura ambiente es inferior a -5°C.

OPCIONALES

INTERIOR

PAC-SJ65AS-E	Marco espaciador decorativo para falsos techos de altura reducida (40 mm)	143 €
PAC-SJ41TM-E	Marco de acople entrada de aire exterior e incorporación del filtro de alta eficiencia (opcional) (130 mm)	248 €
PAC-SH65OF-E	Brida de sujeción del conducto de entrada de aire exterior	40 €
PAC-SH59KF-E	Filtro de alta eficiencia	200 €
PLP-6EAJ	Panel EasyClean, desciende automáticamente facilitando la limpieza del filtro.	630 €
PLP-6EALM	Panel estándar PLA con mando inalámbrico.	415 €
PAC-SE1ME-E	Esquina que incorpora 3D i-see sensor	83 €
PAC-SJ37SP-E	Tapas para bocas de impulsión	120 €
PAC-SJ39HR-E	Terminal alimentación para replace eléctrica	40 €
PAR-SL100A-E	Control inalámbrico con programador semanal y control 3D i-see sensor.	110 €
PAC-SE41TS-E	Sonda remota de temperatura	60 €
MAC-567IF-E	Adaptador WiFi para control por Smartphone	99 €
MAC-334IF	Interface de integración a M-NET	189 €
MAC-397IF	Interface de integración con señales externas	160 €

EXTERIOR

PAC-SG61DS-E	Kit desagüe (PUZ)	34 €
MAC-881SG	Deflector salida aire (SUZ-M25~35)	178 €
MAC-886SG-E	Deflector salida aire (SUZ-M50~71)	249 €
PAC-SG59SG-E	Deflector salida aire (PUZ) (125/140 necesita 2)	114 €
PAC-SG82DR-E	Filtro deshidratador (PUZ)	190 €
PAC-SJ95MA	Convertidor M-NET (PUZ)	169 €
PAC-SK52ST	Herramienta de monitorización datos de funcionamiento y auto-diagnostico (PUZ)	86 €
PAC-SH63AG-E	Protección viento (P100: 1x; P125~140: 2x)	254 €
BLYGOLD-25	Tratamiento anticorrosión (U.Ext. 25/35/50)	Consultar
BLYGOLD-60	Tratamiento anticorrosión (U.Ext. 60/71)	Consultar
BLYGOLD-100	Tratamiento anticorrosión (U.Ext. 100/125/140)	Consultar

Para toda solicitud de servicio de tratamiento anticorrosivo BLYGOLD será necesario indicar en el pedido a qué unidad exterior aplica.

Serie Standard Inverter • MSPLZ-VEA ó YEA

PRESTACIONES



3D I-see Sensor OPCIONAL
EasyClean OPCIONAL



MODELO		MSPLZ-125VEA	MSPLZ-125YEA	MSPLZ-140VEA	MSPLZ-140YEA
Unidad interior		PLA-M125EA	PLA-M125EA	PLA-M140EA	PLA-M140EA
Unidad exterior		PUZ-M125VKA	PUZ-M125YKA	PUZ-M140VKA	PUZ-M140YKA
Capacidad	Frío Nominal (Mín-Máx)	12,1 (5,8-13,0)	12,1 (5,8-13,0)	13,4 (5,8-14,1)	13,4 (5,8-14,1)
	Calor Nominal (Mín-Máx)	13,5 (4,1-15,0)	13,5 (4,1-15,0)	15,0 (4,2-15,8)	15,0 (4,2-15,8)
Consumo Nominal	Frío	4,01	4,01	4,96	4,96
	Calor	3,63	3,63	4,39	4,39
Consumo eléctrico anual*	Frío	-	-	-	-
	Calor	-	-	-	-
Carga de diseño (Pdesign)	Frío	12,1	12,1	13,4	13,4
	Calor (-10°C)	8,5	8,5	9,4	9,4
Coeficiente energético	EER / COP	3,01 / 3,71	3,01 / 3,71	2,7 / 3,41	2,7 / 3,41
	SEER (Etiqueta)	231,9%	231,9%	232,7%	192,6%
	SCOP (Etiqueta)*	162,0%	162,0%	161,3%	145,4%
Unidad Interior	Caudal de aire (B/M2/M1/A)	21 / 25 / 28 / 31	21 / 25 / 28 / 31	24 / 26 / 29 / 32	24 / 26 / 29 / 32
	Nivel sonoro (B/M2/M1/A)	33 / 37 / 41 / 44	33 / 37 / 41 / 44	36 / 39 / 42 / 44	36 / 39 / 42 / 44
Unidad Interior	Potencia sonora	65	65	65	65
	Dimensiones al x an x fon (Panel)	298 x 840 x 840 (40 x 950 x 950)	298 x 840 x 840 (40 x 950 x 950)	298 x 840 x 840 (40 x 950 x 950)	298 x 840 x 840 (40 x 950 x 950)
Unidad Interior	Peso (Panel)	26 (5)	26 (5)	26 (5)	26 (5)
	Caudal de aire	86	86	86	86
Unidad Interior	Nivel sonoro	54	54	55	55
	Potencia sonora	72	72	73	73
Unidad Exterior	Dimensiones al x an x fon	981 X 1050 X 330 (+40)	981 X 1050 X 330 (+40)	981 X 1050 X 330 (+40)	981 X 1050 X 330 (+40)
	Peso	84	85	84	85
Unidad Exterior	Refrigerante R32	3,6 / 675 / 2,43	3,6 / 675 / 2,43	3,6 / 675 / 2,43	3,6 / 675 / 2,43
	Tensión/Fases - Intensidad Máxima	V/F - A	230/1 - 27,2	400/3 - 12,2	230/1 - 30,7
Unidad Exterior	Diám. tuberías líquido/gas	9,52 / 15,88	9,52 / 15,88	9,52 / 15,88	9,52 / 15,88
	Long. Máx. tubería vert/total	m	30 / 65	30 / 65	30 / 65
Rango de operación	Tª exterior para refrigeración	°C	-15 ~ +46	-15 ~ +46	-15 ~ +46
	Tª exterior para calefacción	°C	-15 ~ +21	-15 ~ +21	-15 ~ +21
PVR	Ud. Interior + Panel estándar (PLP-6EALM)***	1.255 € + 415 €	1.255 € + 415 €	1.523 € + 415 €	1.523 € + 415 €
	Unidad Exterior	2.895 €	3.178 €	3.495 €	3.855 €
	Set	4.565 €	4.848 €	5.433 €	5.793 €

*SCOP Para zona climática intermedia según directiva ErP 626/2011/EU | ** SEER/SCOP medidas según EN14825. Valores de referencia. | *** El panel estándar incorpora mando inalámbrico. Para otras opciones de panel consultar opcionales. | Incluye bomba de drenaje. | Nº máx. de curvas: 15 | La función de deshumidificación no funcionará cuando la temperatura en la habitación esté por debajo de los 13°C | Long. de tubería utilizada para cálculo de capacidad en condiciones nominales. | Control de condensación incorporado en todas las unidades. | Para las exteriores SUZ y PUZ se requiere la guía de protección de viento opcional para el modo refrigeración cuando la temperatura ambiente es inferior a -5°C. | Consultar disponibilidad.

OPCIONALES

INTERIOR

PAC-SJ65AS-E	Marco espaciador decorativo para falsos techos de altura reducida (40mm)	143 €
PAC-SJ41TM-E	Marco de acople entrada de aire exterior e incorporación del filtro de alta eficiencia (opcional) (130mm)	248 €
PAC-SH650F-E	Brida de sujeción del conducto de entrada de aire exterior	40 €
PAC-SH59KF-E	Filtro de alta eficiencia	200 €
PLP-6EAJ	Panel Easyclean, desciende automáticamente facilitando la limpieza del filtro.	630 €
PLP-6EALM	Panel estándar PLA con mando inalámbrico.	415 €
PAC-SE1ME-E	Esquina que incorpora 3D I-see sensor	83 €
PAC-SJ37SP-E	Tapas para bocas de impulsión	120 €
PAC-SJ39HR-E	Terminal alimentación para replace eléctrica	40 €
PAR-SL100A-E	Control inalámbrico con programador semanal y control 3D I-see sensor.	110 €
PAC-SE41TS-E	Sonda remota de temperatura	60 €
MAC-567IF-E	Adaptador WiFi para control por Smartphone	99 €
MAC-334IF	Interface de integración a M-NET	189 €
MAC-397IF	Interface de integración con señales externas	160 €

EXTERIOR

PAC-SG61DS-E	Kit desagüe (PUZ)	34 €
MAC-881SG	Deflector salida aire (SUZ-M25~35)	178 €
MAC-886SG-E	Deflector salida aire (SUZ-M50~71)	249 €
PAC-SG59SG-E	Deflector salida aire (PUZ) (125/140 necesita 2)	114 €
PAC-SG82DR-E	Filtro deshidratador (PUZ)	190 €
PAC-SJ95MA	Convertidor M-NET (PUZ)	169 €
PAC-SK52ST	Herramienta de monitorización datos de funcionamiento y auto-diagnóstico (PUZ)	86 €
PAC-SH63AG-E	Protección viento (P100: 1x; P125~140: 2x)	254 €
BLYGOLD-100	Tratamiento anticorrosión (U.Ext. 100/125/140)	Consultar

Para toda solicitud de servicio de tratamiento anticorrosivo BLYGOLD será necesario indicar en el pedido a qué unidad exterior aplica.

Serie POWER INVERTER • MPLZ-VEA ó YEA

PRESTACIONES



PLA-M*EA



PUZ-ZM35/50VKA



PUZ-ZM60/71VHA



PUZ-ZM100/125/
140VKA/YKA

MODELO		MPLZ-35VEA	MPLZ-50VEA	MPLZ-60VEA	MPLZ-71VEA	MPLZ-100VEA
Unidad interior		PLA-M35EA	PLA-M50EA	PLA-M60EA	PLA-M71EA	PLA-M100EA
Unidad exterior		PUZ-ZM35VKA	PUZ-ZM50VKA	PUZ-ZM60VHA	PUZ-ZM71VHA	PUZ-ZM100VKA
Capacidad	Frío Nominal (Mín-Máx)	kW 3,6 (1,6-4,5)	5 (2,3-5,6)	6,1 (2,7-6,5)	7,1 (3,3-8,1)	9,5 (4,9-11,4)
	Calor Nominal (Mín-Máx)	kW 4,1 (1,6-5,8)	6 (2,5-7,3)	7 (2,8-8,2)	8 (3,5-10,2)	11,2 (4,5-14,0)
Consumo Nominal	Frío	kW 0,751	1,175	1,523	1,716	2,084
	Calor	kW 0,89	1,581	1,863	2,014	2,685
Consumo eléctrico anual*	Frío	kWh/año 172	234	299	332	435
	Calor	kWh/año 797	1.184	1.420	1.432	2.521
Carga de diseño (Pdesign)	Frío	kW 3,60	5,00	6,10	7,10	9,50
	Calor (-10°C)	kW 2,50	3,80	4,40	4,70	7,80
Coeficiente energético	EER / COP	4,79 / 4,61	4,25 / 3,79	4,00 / 3,76	4,14 / 3,97	4,56 / 4,17
	SEER (Etiqueta)	7,3 (A++)	7,4 (A++)	7,1 (A++)	7,4 (A++)	7,6 (A++)
	SCOP (Etiqueta)*	4,3 (A+)	4,4 (A+)	4,3 (A+)	4,6 (A++)	4,3 (A+)
Unidad Interior	Caudal de aire (B/M2/M1/A)	m³/min 11 / 13 / 15 / 16	12 / 14 / 16 / 18	12 / 14 / 16 / 18	14 / 17 / 19 / 21	19 / 23 / 26 / 29
	Nivel sonoro (B/M2/M1/A)	dB(A) 26 / 28 / 29 / 31	27 / 29 / 31 / 32	27 / 29 / 31 / 32	28 / 30 / 32 / 34	31 / 34 / 37 / 40
	Potencia sonora	dB(A) 51	54	54	56	61
	Dimensiones al x an x fon (Panel)	mm 258 x 840 x 840 (40 x 950 x 950)	258 x 840 x 840 (40 x 950 x 950)	258 x 840 x 840 (40 x 950 x 950)	258 x 840 x 840 (40 x 950 x 950)	298 x 840 x 840 (40 x 950 x 950)
Unidad Exterior	Peso (Panel)	kg 19 (5)	19 (5)	21 (5)	21 (5)	24 (5)
	Caudal de aire	m³/min 45	45	55	55	110
	Nivel sonoro	dB(A) 44	44	47	47	49
	Potencia sonora	dB(A) 65	65	67	67	69
Unidad Exterior	Dimensiones al x an x fon	mm 630 x 809 x 300	630 x 809 x 300	943 x 950 x 330(+25)	943 x 950 x 330(+25)	1.338 x 1050 x 330(+40)
	Peso	kg 46	46	70	70	116
Refrigerante R32	Pre-carga kg / PCA / TCO ₂ eq	2,0 / 675 / 1,35	2,0 / 675 / 1,35	2,8 / 675 / 1,89	2,8 / 675 / 1,89	4,0 / 675 / 2,70
Tensión/Fases - Intensidad Máxima	V/F - A	230/1 - 13,2	230/1 - 13,2	230/1 - 19,2	230/1 - 19,3	230/1 - 27
Diám. tuberías líquido/gas	mm	6,35 / 12,7	6,35 / 12,7	9,52 / 15,88	9,52 / 15,88	9,52 / 15,88
Long. Máx. tubería vert/total	m	30 / 50	30 / 50	30 / 55	30 / 55	30 / 100
Rango de operación	Tª exterior para refrigeración	°C -15 ~ +46	-15 ~ +46	-15 ~ +46	-15 ~ +46	-15 ~ +46
	Tª exterior para calefacción	°C -11 ~ +21	-11 ~ +21	-20 ~ +21	-20 ~ +21	-20 ~ +21
PVR	Ud. Interior + Panel estándar (PLP-6EALM)***	530 € + 415 €	650 € + 415 €	775 € + 415 €	925 € + 415 €	955 € + 415 €
	Unidad Exterior	1.695 €	1.800 €	1.945 €	2.045 €	3.045 €
	Set	2.640 €	2.865 €	3.135 €	3.385 €	4.415 €

*SCOP Para zona climática intermedia según directiva ErP 626/2011/EU. ** SEER/SCOP medidas según EN14825. Valores de referencia. *** El panel estándar incorpora mando inalámbrico. Para otras opciones de panel consultar opcionales. Incluye bomba de drenaje. 1 N° máx. de curvas: 15 | La función de deshumidificación no funcionará cuando la temperatura en la habitación esté por debajo de los 13°C | Long. de tubería utilizada para cálculo de capacidad en condiciones nominales: 5m. | Control de condensación incorporado en todas las unidades. | Para las exteriores PUZ se requiere la guía de protección de viento opcional para el modo refrigeración cuando la temperatura ambiente es inferior a -5°C.

OPCIONALES

INTERIOR

PAC-SJ65AS-E	Marco espaciador decorativo para falsos techos de altura reducida (40 mm)	143 €
PAC-SJ41TM-E	Marco de acople entrada de aire exterior e incorporación del filtro de alta eficiencia (opcional) (130 mm)	248 €
PAC-SH65OF-E	Brida de sujeción del conducto de entrada de aire exterior	40 €
PAC-SH59KF-E	Filtro de alta eficiencia	200 €
PLP-6EAJ	Panel EasyClean, desciende automáticamente facilitando la limpieza del filtro.	630 €
PLP-6EALM	Panel estándar PLA con mando inalámbrico.	415 €
PAC-SE1ME-E	Esquina que incorpora 3D i-see sensor	83 €
PAC-SJ37SP-E	Tapas para bocas de impulsión	120 €
PAC-SJ39HR-E	Terminal alimentación para replace eléctrica	40 €
PAR-SL100A-E	Control inalámbrico con programador semanal y control 3D i-see sensor.	110 €
PAC-SE41TS-E	Sonda remota de temperatura	60 €
MAC-567IF-E	Adaptador WiFi para control por Smartphone	99 €
MAC-334IF	Interface de integración a M-NET	189 €
MAC-397IF	Interface de integración con señales externas	160 €

EXTERIOR

PAC-SJ08DS-E	Kit desagüe (ZM35~50)	41 €
PAC-SG61DS-E	Kit desagüe (ZM60~140)	34 €
PAC-SJ07SG-E	Deflector salida aire (ZM35~50)	135 €
PAC-SG59SG-E	Deflector salida aire (ZM60~71)	114 €
PAC-SH96SG-E	Deflector salida aire (ZM100~140) (necesita 2)	114 €
PAC-SG81DR-E	Filtro deshidratador (ZM35~50)	176 €
PAC-SG82DR-E	Filtro deshidratador (ZM60~140)	190 €
PAC-SJ96MA	Convertidor M-NET (ZM35~50)	163 €
PAC-SJ95MA	Convertidor M-NET (ZM60~140)	169 €
PAC-SK52ST	Herramienta de monitorización datos de funcionamiento y auto-diagnostico	86 €
PAC-SJ06AG-E	Protección viento (ZM35~50)	224 €
PAC-SH63AG-E	Protección viento (ZM60~71)	254 €
PAC-SH95AG-E	Protección viento (ZM100~140) (necesita 2)	254 €
BLYGOLD-25	Tratamiento anticorrosión (U.Ext. 25/35/50)	Consultar
BLYGOLD-60	Tratamiento anticorrosión (U.Ext. 60/71)	Consultar
BLYGOLD-100	Tratamiento anticorrosión (U.Ext. 100/125/140)	Consultar

Para toda solicitud de servicio de tratamiento anticorrosivo BLYGOLD será necesario indicar en el pedido a qué unidad exterior aplica.

Serie **POWER INVERTER** • MPLZ-VEA ó YEA

PRESTACIONES



PLA-M*EA



PUZ-ZM35/50VKA



PUZ-ZM60/71VHA



PUZ-ZM100/125/
140VKA/YKA

MODELO			MPLZ-100YEA	MPLZ-125VEA	MPLZ-125YEA	MPLZ-140VEA	MPLZ-140YEA
Unidad interior			PLA-M100EA	PLA-M125EA	PLA-M125EA	PLA-M140EA	PLA-M140EA
Unidad exterior			PUZ-ZM100YKA	PUZ-ZM125VKA	PUZ-ZM125YKA	PUZ-ZM140VKA	PUZ-ZM140YKA
Capacidad	Frío Nominal (Mín-Máx)	kW	9,5 (4,9-11,4)	12,5 (5,5-14,0)	12,5 (5,5-14,0)	13,4 (6,2-15,0)	13,4 (6,2-15,0)
	Calor Nominal (Mín-Máx)	kW	11,2 (4,5-14,0)	14 (5,0-16,0)	14 (5,0-16,0)	16 (5,7-18,0)	16 (5,7-18,0)
Consumo Nominal	Frío	kW	2,084	3,399	3,399	3,746	3,746
	Calor	kW	2,685	3,773	3,773	4,365	4,365
Consumo eléctrico anual*	Frío	kWh/año	446	-	-	-	-
	Calor	kWh/año	2521	-	-	-	-
Carga de diseño (Pdesign)	Frío	kW	9,50	-	-	-	-
	Calor (-10°C)	kW	7,80	-	-	-	-
Coeficiente energético	EER / COP		4,56 / 4,17	3,68 / 3,71	3,68 / 3,71	3,58 / 3,67	3,58 / 3,67
	SEER (Etiqueta)		7,4 (A++)	-	-	-	-
	SCOP (Etiqueta)*		4,3 (A+)	-	-	-	-
Unidad Interior	Caudal de aire (B/M2/M1/A)	m³/min	19 / 23 / 26 / 29	21 / 25 / 28 / 31	21 / 25 / 28 / 31	24 / 26 / 29 / 32	24 / 26 / 29 / 32
	Nivel sonoro (B/M2/M1/A)	dB(A)	31 / 34 / 37 / 40	33 / 37 / 41 / 44	33 / 37 / 41 / 44	36 / 39 / 42 / 44	36 / 39 / 42 / 44
	Potencia sonora	dB(A)	61	65	65	65	65
	Dimensiones al x an x fon (Panel)	mm	298 x 840 x 840 (40 x 950 x 950)	298 x 840 x 840 (40 x 950 x 950)	298 x 840 x 840 (40 x 950 x 950)	298 x 840 x 840 (40 x 950 x 950)	298 x 840 x 840 (40 x 950 x 950)
	Peso (Panel)	kg	24 (5)	26 (5)	26 (5)	26 (5)	26 (5)
Unidad Exterior	Caudal de aire	m³/min	110	120	120	120	120
	Nivel sonoro	dB(A)	49	50	50	50	50
	Potencia sonora	dB(A)	69	70	70	70	70
	Dimensiones al x an x fon	mm	1.338 x 1050 x 330(+40)	1.338 x 1050 x 330(+40)	1.338 x 1050 x 330(+40)	1.338 x 1050 x 330(+40)	1.338 x 1050 x 330(+40)
	Peso	kg	123	116	125	118	131
Refrigerante R32	Pre-carga kg / PCA / TCO, eq		4,0 / 675 / 2,70	4,0 / 675 / 2,70	4,0 / 675 / 2,70	4,0 / 675 / 2,70	4,0 / 675 / 2,70
Tensión/Fases - Intensidad Máxima	V/F - A		400/3 - 8,5	230/1 - 27,2	400/3 - 10,2	230/1 - 28,7	400/3 - 13,7
Diám. tuberías líquido/gas	mm		9,52 / 15,88	9,52 / 15,88	9,52 / 15,88	9,52 / 15,88	9,52 / 15,88
Long. Máx. tubería vert/total	m		30 / 100	30 / 100	30 / 100	30 / 100	30 / 100
Rango de operación	Tª exterior para refrigeración	°C	-15 ~ +46	-15 ~ +46	-15 ~ +46	-15 ~ +46	-15 ~ +46
	Tª exterior para calefacción	°C	-20 ~ +21	-20 ~ +21	-20 ~ +21	-20 ~ +21	-20 ~ +21
PVR	Ud. Interior + Panel estándar (PLP-6EALM)**		955 € + 415 €	1.255 € + 415 €	1.255 € + 415 €	1.523 € + 415 €	1.523 € + 415 €
	Unidad Exterior		3.338 €	3.595 €	3.942 €	4.545 €	4.915 €
	Set		4.708 €	5.265 €	5.612 €	6.483 €	6.853 €

*SCOP Para zona climática intermedia según directiva ErP 626/2011/EU | ** SEER/SCOP medidas según EN14825. Valores de referencia. | *** El panel estándar incorpora mando inalámbrico. Para otras opciones de panel consultar opcionales. | Incluye bomba de drenaje. | Nº máx. de curvas: 15 | La función de deshumidificación no funcionará cuando la temperatura en la habitación esté por debajo de los 13°C | Long. de tubería utilizada para cálculo de capacidad en condiciones nominales: 5m. | Control de condensación incorporado en todas las unidades. | Para las exteriores PUZ se requiere la guía de protección de viento opcional para el modo refrigeración cuando la temperatura ambiente es inferior a -5°C.

OPCIONALES

INTERIOR

PAC-SJ65AS-E	Marco espaciador decorativo para falsos techos de altura reducida (40 mm)	143 €
PAC-SJ41TM-E	Marco de acople entrada de aire exterior e incorporación del filtro de alta eficiencia (opcional) (13 0mm)	248 €
PAC-SH65OF-E	Brida de sujeción del conducto de entrada de aire exterior	40 €
PAC-SH59KF-E	Filtro de alta eficiencia	200 €
PLP-6EAJ	Panel Easyclean, desciende automáticamente facilitando la limpieza del filtro.	630 €
PLP-6EALM	Panel estándar PLA con mando inalámbrico.	415 €
PAC-SE1ME-E	Esquina que incorpora 3D I-see sensor	83 €
PAC-SJ37SP-E	Tapas para bocas de impulsión	120 €
PAC-SJ39HR-E	Terminal alimentación para replace eléctrica	40 €
PAR-SL100A-E	Control inalámbrico con programador semanal y control 3D I-see sensor.	110 €
PAC-SE41TS-E	Sonda remota de temperatura	60 €
MAC-567IF-E	Adaptador WiFi para control por Smartphone	99 €
MAC-334IF	Interface de integración a M-NET	189 €
MAC-397IF	Interface de integración con señales externas	160 €

EXTERIOR

PAC-SJ08DS-E	Kit desagüe (ZM35~50)	41 €
PAC-SG61DS-E	Kit desagüe (ZM60~140)	34 €
PAC-SJ07SG-E	Deflector salida aire (ZM35~50)	135 €
PAC-SG59SG-E	Deflector salida aire (ZM60~71)	114 €
PAC-SH96SG-E	Deflector salida aire (ZM100~140) (necesita 2)	114 €
PAC-SG81DR-E	Filtro deshidratador (ZM35~50)	176 €
PAC-SG82DR-E	Filtro deshidratador (ZM60~140)	190 €
PAC-SJ96MA	Convertidor M-NET (ZM35~50)	163 €
PAC-SJ95MA	Convertidor M-NET (ZM60~140)	169 €
PAC-SK52ST	Herramienta de monitorización datos de funcionamiento y auto-diagnóstico	86 €
PAC-SJ06AG-E	Protección viento (ZM35~50)	224 €
PAC-SH63AG-E	Protección viento (ZM60~71)	254 €
PAC-SH95AG-E	Protección viento (ZM100~140) (necesita 2)	254 €
BLYGOLD-100	Tratamiento anticorrosión (U.Ext. 100/125/140)	Consultar

Para toda solicitud de servicio de tratamiento anticorrosivo BLYGOLD será necesario indicar en el pedido a qué unidad exterior aplica.

Serie S • MSLZ-^{*}VA
PRESTACIONES

SLZ-M*FA



SUZ-M25/35VA



SUZ-M50VA



SUZ-M60VA

MODELO		MSLZ-25VA	MSLZ-35VA	MSLZ-50VA	MSLZ-60VA	
Unidad interior		SLZ-M25FA	SLZ-M35FA	SLZ-M50FA	SLZ-M60FA	
Unidad exterior		SUZ-M25VA	SUZ-M35VA	SUZ-M50VA	SUZ-M60VA	
Capacidad	Frío Nominal (Mín-Máx)	kW	2,5 (1,4-3,2)	3,5 (0,7-3,9)	4,6 (1,0-5,2)	5,7 (1,5-6,3)
	Calor Nominal (Mín-Máx)	kW	3,2 (1,3-4,2)	4,0 (1,0-5,0)	5,0 (1,3-5,5)	6,4 (1,6-7,3)
Consumo Nominal	Frío	kW	0,65	1,09	1,35	1,67
	Calor	kW	0,88	1,07	1,56	2,13
Consumo eléctrico anual*	Frío	kWh/año	139	183	253	321
	Calor	kWh/año	716	843	1.191	1.559
Carga de diseño (Pdesign)	Frío	kW	2,6	3,5	4,6	5,6
	Calor (-10°C)	kW	2,2	2,6	3,6	4,6
Coeficiente energético	EER / COP		3,80 / 3,61	3,20 / 3,71	3,40 / 3,20	3,40 / 3,00
	SEER (Etiqueta)		6,3 (A++)	6,7 (A++)	6,3 (A++)	6,2 (A++)
	SCOP (Etiqueta)*		4,3 (A+)	4,3 (A+)	4,2 (A+)	4,1 (A+)
Unidad Interior	Caudal de aire (B/M2/M1/A)	m³/min	6,0 / 6,5 / 7,0	6,5 / 7,5 / 8,5	6,5 / 8 / 9,5	7 / 9 / 11,5
	Nivel sonoro (B/M2/M1/A)	dB(A)	24 / 26 / 28	25 / 28 / 31	25 / 30 / 34	27 / 34 / 39
	Potencia sonora	dB(A)	45	48	51	56
	Dimensiones al x an x fon (Panel)	mm	245 x 570 x 570 (10 x 625 x 625)	245 x 570 x 570 (10 x 625 x 625)	245 x 570 x 570 (10 x 625 x 625)	245 x 570 x 570 (10 x 625 x 625)
	Peso (Panel)	kg	15 (3)	15 (3)	15 (3)	15 (3)
Unidad Exterior	Caudal de aire	m³/min	36,3	34,3	45,8	50,1
	Nivel sonoro	dB(A)	45	48	48	49
	Potencia sonora	dB(A)	59	59	64	65
	Dimensiones al x an x fon	mm	550 x 800 x 285	550 x 800 x 285	714 x 800 x 285	880 x 840 x 330
	Peso	kg	30	35	41	54
Refrigerante R32	Pre-carga kg / PCA / TCO ₂ eq	0,65 / 675 / 0,44	0,90 / 675 / 0,61	1,20 / 675 / 0,81	1,25 / 675 / 0,84	
Tensión/Fases - Intensidad Máxima	V/F - A	230/1 - 7,0	230/1 - 8,7	230/1 - 13,7	230/1 - 15,1	
Diám. tuberías líquido/gas	mm	6,35 / 9,52	6,35 / 9,52	6,35 / 12,7	6,35 / 15,88	
Long. Máx. tubería vert/total	m	12 / 20	12 / 20	30 / 30	30 / 30	
Rango de operación	Tª exterior para refrigeración	°C	-10 ~ +46	-10 ~ +46	-15 ~ +46	-15 ~ +46
	Tª exterior para calefacción	°C	-10 ~ +24	-10 ~ +24	-10 ~ +24	-10 ~ +24
PVR	Ud. Interior + Panel estándar SLP-2FALM***		615 € + 245 €	705 € + 245 €	915 € + 245 €	1.015 € + 245 €
	Unidad Exterior		805 €	875 €	1.202 €	1.307 €
	Set		1.665 €	1.825 €	2.362 €	2.567 €

*SCOP Para zona climática intermedia según directiva ErP 626/2011/EU I ** SEER/SCOP medidas según EN14825. Valores de referencia. † Incluye bomba de drenaje. ‡ N° máx. de curvas: 10 ‡ La función de deshumidificación no funcionará cuando la temperatura en la habitación esté por debajo de los 13°C ‡ Long. de tubería utilizada para cálculo de capacidad en condiciones nominales: 5m. ‡ Control de condensación incorporado en todas las unidades. ‡ Para las exteriores SUZ se requiere la guía de protección de viento opcional para el modo refrigeración cuando la temperatura ambiente es inferior a -5°C.

OPCIONALES
INTERIOR

SLP-2FALM	Panel estándar con mando inalámbrico.	245 €
SLP-2FALME	Panel con receptor, 3D iSee sensor y control inalámbrico	319 €
PAC-SF1ME-E	Esquinera 3D I-See sensor	80 €
PAR-SL100A-E	Control inalámbrico	110 €
PAC-SE41TS-E	Sonda remota de temperatura	60 €
MAC-567IF-E	Adaptador WiFi para control por Smartphone	99 €
MAC-334IF	Interface de integración a M-NET	189 €
MAC-397IF	Interface de integración con señales externas	160 €

EXTERIOR

MAC-881SG	Deflector salida aire (SUZ-KA25~35)	178 €
MAC-886SG-E	Deflector salida aire (SUZ-KA50)	249 €
BLYGOLD-25	Tratamiento anticorrosión (U.Ext. 25/35/50)	Consultar
BLYGOLD-60	Tratamiento anticorrosión (U.Ext. 60/71)	Consultar

Para toda solicitud de servicio de tratamiento anticorrosivo BLYGOLD será necesario indicar en el pedido a qué unidad exterior aplica.

Serie **ZUBADAN** • HPLZS-M*VEA ó YEA

PRESTACIONES



MODELO		HPLZS-M100VEA	HPLZS-M100YEA	HPLZS-M125YEA
Unidad interior		PLA-M100EA	PLA-M100EA	PLA-M125EA
Unidad exterior		PUHZ-SHW112VHA	PUHZ-SHW112YHA	PUHZ-SHW140YHA
Capacidad	Frío Nominal (Mín-Máx)	kW 10 (4,9-11,4)	10 (4,9-11,4)	12,5 (5,5-14,0)
	Calor Nominal (Mín-Máx)	kW 11,2 (4,5-14,0)	11,2 (4,5-14,0)	14 (5,0-16,0)
Consumo Nominal	Frío	kW 2,94	2,94	5
	Calor	kW 2,793	2,793	4
Consumo eléctrico anual*	Frío	kWh/año 661	661	858
	Calor	kWh/año 4.445	4.445	6.506
Carga de diseño (Pdesign)	Frío	kW 10,0	10,0	-
	Calor (-10°C)	kW 12,7	12,7	-
Coeficiente energético	EER / COP	-/-	-/-	2,50/3,50
	SEER (Etiqueta)	5,3 (A)	5,3 (A)	189,9%
	SCOP (Etiqueta)*	4 (A+)	4 (A+)	143,4%
Unidad Interior	Caudal de aire (B/M2/M1/A)	m³/min 19/23/26/29	19/23/26/29	21/25/28/31
	Nivel sonoro (B/M2/M1/A)	dB(A) 31/34/37/40	31/34/37/40	33/37/41/44
	Potencia sonora	dB(A) 61	61	65
	Dimensiones al x an x fon (Panel)	mm 298 x 840 x 840 (40 x 950 x 950)	298 x 840 x 840 (40 x 950 x 950)	298 x 840 x 840 (40 x 950 x 950)
Unidad Exterior	Peso (Panel)	kg 24(5)	24(5)	26(5)
	Caudal de aire	m³/min 100	100	100
	Nivel sonoro	dB(A) 51	51	51
	Potencia sonora	dB(A) 69	69	69
Unidad Exterior	Dimensiones al x an x fon	mm 1.350 x 950 x 330(+30)	1.350 x 950 x 330(+30)	1.350 x 950 x 330(+30)
	Peso	kg 120	134	134
Refrigerante R410A		Pre-carga kg / PCA / TCO ₂ eq 5,5 / 2088 / 11,48	5,5 / 2088 / 11,48	5,5 / 2088 / 11,48
Tensión/Fases - Intensidad Máxima		V/F - A 230/1 - 35,5	400/3 - 13,5	400/3 - 13,7
Diám. tuberías líquido/gas		mm 9,52 / 15,88	9,52 / 15,88	9,52 / 15,88
Long. Máx. tubería vert/total		m 30 / 75	30 / 75	30 / 75
Rango de operación	T° exterior para refrigeración	°C -15 ~ +46	-15 ~ +46	-15 ~ +46
	T° exterior para calefacción	°C -25 ~ +21	-25 ~ +21	-25 ~ +21
PVR	Ud. Interior + Panel estándar (PLP-6EALM)***	955 € + 415 €	955 € + 415 €	1.255 € + 415 €
	Unidad Exterior	4.138 €	4.466 €	5.340 €
	Set	5.508 €	5.836 €	7.010 €

*SCOP Para zona climática intermedia según directiva ErP 626/2011/EU | ** SEER/SCOP medidas según EN14825. Valores de referencia. | *** El panel estándar incorpora mando inalámbrico. Para otras opciones de panel consultar opcionales. | Incluye bomba de drenaje. | N° máx. de curvas: 15 | La función de deshumidificación no funcionará cuando la temperatura en la habitación esté por debajo de los 13°C | Long. de tubería utilizada para cálculo de capacidad en condiciones nominales: 5m. | Control de condensación incorporado en todas las unidades. | Para las exteriores PUHZ se requiere la guía de protección de viento opcional para el modo refrigeración cuando la temperatura ambiente es inferior a -5°C..

OPCIONALES

INTERIOR

PAC-SJ65AS-E	Marco espaciador decorativo para falsos techos de altura reducida (40 mm)	143 €
PAC-SJ41TM-E	Marco de acople entrada de aire exterior e incorporación del filtro de alta eficiencia (opcional) (130 mm)	248 €
PAC-SH650F-E	Brida de sujeción del conducto de entrada de aire exterior	40 €
PAC-SH59KF-E	Filtro de alta eficiencia	200 €
PLP-6EAJ	Panel EasyClean, desciende automáticamente facilitando la limpieza del filtro.	630 €
PLP-6EALM	Panel estándar PLA con mando inalámbrico.	415 €
PAC-SE1ME-E	Esquina que incorpora 3D I-see sensor	83 €
PAC-SJ37SP-E	Tapas para bocas de impulsión	120 €
PAC-SJ39HR-E	Terminal alimentación para replace eléctrica	40 €
PAR-SL100A-E	Control inalámbrico con programador semanal y control 3D I-see sensor.	110 €
PAC-SE41TS-E	Sonda remota de temperatura	60 €
MAC-567IF-E	Adaptador WiFi para control por Smartphone	99 €
MAC-334IF	Interface de integración a M-NET	189 €
MAC-397IF	Interface de integración con señales externas	160 €

EXTERIOR

PAC-SG61DS-E	Kit desagüe	34 €
PAC-SG59SG-E	Rejilla deflectora salida aire (necesita 2)	114 €
PAC-SG82DR-E	Filtro deshidratador	190 €
PAC-SJ95MA	Interface de integración M-NET	169 €
PAC-SK52ST	Herramienta de monitorización datos de funcionamiento y auto-diagnóstico	86 €
PAC-SH63AG-E	Guía de protección de viento (necesita 2)	254 €
BLYGOLD-100	Tratamiento anticorrosión (J.Ext. 100/125/140)	Consultar

Para toda solicitud de servicio de tratamiento anticorrosivo BLYGOLD será necesario indicar en el pedido a qué unidad exterior aplica.



Cassettes PLA High COP

Mitsubishi Electric ha desarrollado una nueva gama de Cassettes PLA High COP que ofrece altos niveles de COP y un gran ahorro energético. Se trata de una serie que complementa todas las prestaciones de la gama estándar PLA y permite poder cubrir todas las necesidades y exigencias del mercado.



Nueva serie "M" con R32

Como novedad incorporamos las unidades de la serie "M" con tecnología High COP que funcionan con refrigerante R32.

Gracias a la combinación de las altas prestaciones de nuestros equipos con el refrigerante R32 podemos alcanzar hasta los 100m de distancias frigoríficas (para modelos 100-140).

Los nuevos cassettes PLA presentan un diseño renovado y estilizado. En la versión High COP ofrece un mayor ahorro en consumo energético de hasta un 30% en calefacción respecto modelo estándar. Además, las unidades interiores de la serie "M" son compatibles con las exteriores de R410A.

Nuevo diseño de la tubería del intercambiador

Gracias al tamaño y diseño del intercambiador de calor, se incrementa la eficiencia energética. La tubería del intercambiador de calor se ha diseñado creando hendiduras en su interior, aumentando el área de intercambio.

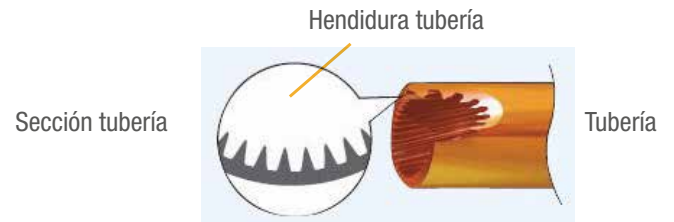

Gran ahorro de consumo eléctrico

Gracias a esta nueva serie, el consumo eléctrico anual se ha reducido significativamente, comparado con el modelo estándar de cassette, alcanzando ahorros del 27% en refrigeración y del 30% en calefacción.

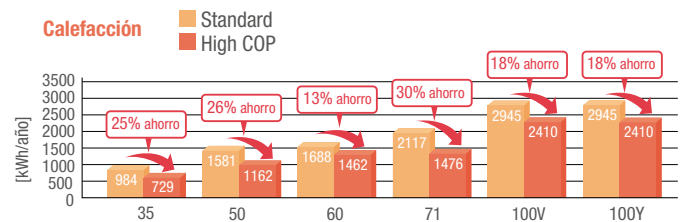
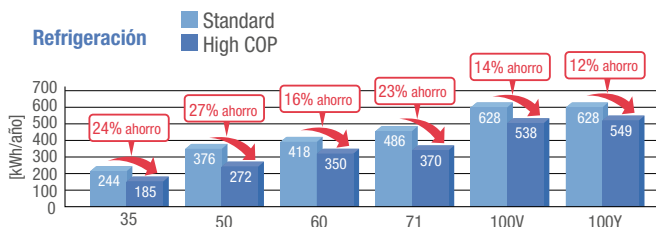

Máxima eficiencia energética en combinaciones Power Inverter

Las unidades de cassettes High COP de 4 vías combinadas con la tecnología Power Inverter, logran rangos de A++ tanto en refrigeración como en calefacción.

Adaptador WiFi (Opcional MAC-567IF)



MELCloud es el nuevo servicio de Mitsubishi Electric que permite controlar tus equipos desde tu smartphone, tablet o PC.

Está disponible tanto para la serie PLA como para PLA High COP.



Gama **Mr.SLIM** Split 1x1 Cassettes High COP



AIRE ACONDICIONADO

Serie **POWER INVERTER** • MPLZ-*VEA ó YEA(HC)

PRESTACIONES



PLAZ-M*EA



PUZ-ZM35/50VKA



PUZ-ZM60/71VHA



PUZ-ZM100/125/140VKA/YKA

MODELO		MPLZ-35VEA(HC)	MPLZ-50VEA(HC)	MPLZ-60VEA(HC)	MPLZ-71VEA(HC)	MPLZ-100VEA(HC)
Unidad interior		PLA-ZM35EA	PLA-ZM50EA	PLA-ZM60EA	PLA-ZM71EA	PLA-ZM100EA
Unidad exterior		PUZ-ZM35VKA	PUZ-ZM50VKA	PUZ-ZM60VHA	PUZ-ZM71VHA	PUZ-ZM100VKA
Capacidad	Frío Nominal (Mín-Máx)	kW 3,6 (1,6-4,5)	5,0 (2,3-5,6)	6,1 (2,7-6,5)	7,1 (3,3-8,1)	9,5 (4,9-11,4)
	Calor Nominal (Mín-Máx)	kW 4,1 (1,6-5,2)	6,0 (2,5-7,3)	7,0 (2,8-8,2)	8,0 (3,5-10,2)	11,2 (4,5-14,0)
Consumo Nominal	Frío	kW 0,705	1,106	1,452	1,651	2,065
	Calor	kW 0,82	1,363	1,707	1,818	2,604
Consumo eléctrico anual*	Frío	kWh/año 168	230	296	327	432
	Calor	kWh/año 745	1.083	1.339	1.370	2.277
Carga de diseño (Pdesign)	Frío	kW 3,6	5,0	6,1	7,1	9,5
	Calor (-10°C)	kW 2,5	3,8	4,4	4,7	7,8
Coeficiente energético	EER / COP	5,11 / 5	4,52 / 4,4	4,2 / 4,1	4,3 / 4,4	4,6 / 4,3
	SEER (Etiqueta)	7,5 (A++)	7,6 (A++)	7,2 (A++)	7,6 (A++)	7,7 (A++)
	SCOP (Etiqueta)*	4,7 (A++)	4,9 (A++)	4,6 (A++)	4,8 (A++)	4,8 (A++)
Unidad Interior	Caudal de aire (B/M2/M1/A)	m³/min 11 / 13 / 15 / 16	12 / 14 / 16 / 18	12 / 14 / 16 / 18	17 / 19 / 21 / 23	19 / 22 / 25 / 28
	Nivel sonoro (B/M2/M1/A)	dB(A) 26 / 28 / 29 / 31	27 / 29 / 31 / 32	27 / 29 / 31 / 32	28 / 30 / 33 / 36	31 / 34 / 37 / 40
Unidad Exterior	Potencia sonora	dB(A) 51	51	54	57	61
	Dimensiones al x an x fon (Panel)	mm 258 x 840 x 840 (40 x 950 x 950)	258 x 840 x 840 (40 x 950 x 950)	258 x 840 x 840 (40 x 950 x 950)	258 x 840 x 840 (40 x 950 x 950)	298 x 840 x 840 (40 x 950 x 950)
Unidad Interior	Peso (Panel)	kg 214 (5)	21 (5)	21 (5)	24 (5)	26 (5)
	Caudal de aire	m³/min 45	45	55	55	110
Unidad Exterior	Nivel sonoro	dB(A) 44	44	47	47	49
	Potencia sonora	dB(A) 65	65	67	67	69
Unidad Exterior	Dimensiones al x an x fon	mm 630 x 809 x 300	630 x 809 x 300	943 x 950 x 330(+25)	943 x 950 x 330(+25)	1.338 x 1050 x 330(+40)
	Peso	kg 46	46	70	70	116
Unidad Exterior	Refrigerante R32	Pre-carga kg / PCA / TCO ₂ eq 2 / 675 / 1,35	2 / 675 / 1,35	2,8 / 675 / 1,89	2,8 / 675 / 1,89	4 / 675 / 2,7
	Tensión/Fases - Intensidad Máxima	V/F - A 230/1 - 13,2	230/1 - 13,2	230/1 - 19,2	230/1 - 19,3	230/1 - 27
Unidad Exterior	Diám. tuberías líquido/gas	mm 6,35 / 12,7	6,35 / 12,7	9,52 / 15,88	9,52 / 15,88	9,52 / 15,88
	Long. Máx. tubería vert/total	m 30 / 50	30 / 50	30 / 55	30 / 55	30 / 100
Rango de operación	T° exterior para refrigeración	°C -15 ~ +46	-15 ~ +46	-15 ~ +46	-15 ~ +46	-15 ~ +46
	T° exterior para calefacción	°C -11 ~ +21	-11 ~ +21	-20 ~ +21	-20 ~ +21	-20 ~ +21
PVR	Ud. Interior + Panel 3D I-see Sensor (PLP-6EALME) *** + Adaptador WiFi	650 € + 465 € + 99 €	702 € + 465 € + 99 €	749 € + 465 € + 99 €	969 € + 465 € + 99 €	1.149 € + 465 € + 99 €
	Unidad Exterior	1.695 €	1.800 €	1.945 €	2.045 €	3.045 €
	Set	2.909 €	3.066 €	3.258 €	3.578 €	4.758 €

*SCOP Para zona climática intermedia según directiva ErP 626/2011/EU | ** SEER/SCOP medidas según EN14825. Valores de referencia. | *** El panel incorpora mando inalámbrico. Para otras opciones de panel consultar opcionales. | Incluye bomba de drenaje. | N° máx. de curvas: 15 | La función de deshumidificación no funcionará cuando la temperatura en la habitación esté por debajo de los 13°C | Long. de tubería utilizada para cálculo de capacidad en condiciones nominales: 5m. | Control de condensación incorporado en todas las unidades. | Para las exteriores PUZ se requiere la guía de protección de viento opcional para el modo refrigeración cuando la temperatura ambiente es inferior a -5°C.

OPCIONALES

INTERIOR

PAC-SJ65AS-E	Marco espaciador decorativo para falsos techos de altura reducida (40 mm)	143 €
PAC-SJ41TM-E	Marco de acople entrada de aire exterior e incorporación del filtro de alta eficiencia (opcional) (13 0mm)	248 €
PAC-SH650F-E	Brida de sujeción del conducto de entrada de aire exterior	40 €
PAC-SH59KF-E	Filtro de alta eficiencia	200 €
PLP-6EAJ	Panel Easyclean, desciende automáticamente facilitando la limpieza del filtro.	630 €
PLP-6EALM	Panel estándar PLA con mando inalámbrico.	415 €
PAC-SJ37SP-E	Tapas para bocas de impulsión	120 €
PAC-SJ39HR-E	Terminal alimentación para replace eléctrica	40 €
PAR-SL100A-E	Control inalámbrico con programador semanal y control 3D I-see sensor.	110 €
PAC-SE41TS-E	Sonda remota de temperatura	60 €
MAC-334IF	Interface de integración a M-NET	189 €
MAC-397IF	Interface de integración con señales externas	160 €

EXTERIOR

PAC-SJ08DS-E	Kit desagüe (ZM35~50)	41 €
PAC-SG61DS-E	Kit desagüe (ZM60~140)	34 €
PAC-SJ07SG-E	Deflector salida aire (ZM35~50)	135 €
PAC-SG59SG-E	Deflector salida aire (ZM60~71)	114 €
PAC-SH96SG-E	Deflector salida aire (ZM100~140) (necesita 2)	114 €
PAC-SG81DR-E	Filtro deshidratador (ZM35~50)	176 €
PAC-SG82DR-E	Filtro deshidratador (ZM60~140)	190 €
PAC-SJ96MA	Convertidor M-NET (ZM35~50)	163 €
PAC-SJ95MA	Convertidor M-NET (ZM60~140)	169 €
PAC-SK52ST	Herramienta de monitorización datos de funcionamiento y auto-diagnóstico	86 €
PAC-SJ06AG-E	Protección viento (ZM35~50)	224 €
PAC-SH63AG-E	Protección viento (ZM60~71)	254 €
PAC-SH95AG-E	Protección viento (ZM100~140) (necesita 2)	254 €
BLYGOLD-25	Tratamiento anticorrosión (U.Ext. 25/35/50)	Consultar
BLYGOLD-60	Tratamiento anticorrosión (U.Ext. 60/71)	Consultar
BLYGOLD-100	Tratamiento anticorrosión (U.Ext. 100/125/140)	Consultar

Para toda solicitud de servicio de tratamiento anticorrosivo BLYGOLD será necesario indicar en el pedido a qué unidad exterior aplica.

Serie **POWER INVERTER** • MPLZ-*VEA ó YEA(HC)

PRESTACIONES



PLA-ZM*EA



PUZ-ZM35/50VKA



PUZ-ZM60/71VHA



PUZ-ZM100/125/140VKA/YKA

MODELO		MPLZ-100YEA(HC)	MPLZ-125VEA(HC)	MPLZ-125YEA(HC)	MPLZ-140VEA(HC)	MPLZ-140YEA(HC)
Unidad interior		PLA-ZM100EA	PLA-ZM125EA	PLA-ZM125EA	PLA-ZM140EA	PLA-ZM140EA
Unidad exterior		PUZ-ZM100YKA	PUZ-ZM125YKA	PUZ-ZM125YKA	PUZ-ZM140VKA	PUZ-ZM140YKA
Capacidad	Frio Nominal (Min-Max)	kW 9,5 (4,9-11,4)	12,5 (5,5-14,0)	12,5 (5,5-14,0)	13,4 (6,2-15,0)	13,4 (6,2-15,0)
	Calor Nominal (Min-Max)	kW 11,2 (4,5-14,0)	14,0 (5,0-16,0)	14,0 (5,0-16,0)	16,0 (5,7-18,0)	16,0 (5,7-18,0)
Consumo Nominal	Frio	kW 2,065	3,378	3,378	3,722	3,722
	Calor	kW 2,604	3,674	3,674	4,312	4,312
Consumo eléctrico anual*	Frio	kWh/año 443	591	602	669	680
	Calor	kWh/año 2.277	2.769	2.769	3.224	3.224
Carga de diseño (Pdesign)	Frio	kW 9,5	-	-	-	-
	Calor (-10°C)	kW 7,8	-	-	-	-
Coeficiente energético	EER / COP	4,6 / 4,3	3,7 / 3,81	3,7 / 3,81	3,6 / 3,71	3,6 / 3,71
	SEER (Etiqueta)	7,5 (A++)	303,3%	303,3%	285,7%	283,9%
	SCOP (Etiqueta)*	4,8 (A++)	185,1%	185,1%	181,1%	181,1%
Unidad Interior	Caudal de aire (B/M2/M1/A)	m³/min 19 / 22 / 25 / 28	21 / 24 / 26 / 29	21 / 24 / 26 / 29	24 / 26 / 29 / 32	24 / 26 / 29 / 32
	Nivel sonoro (B/M2/M1/A)	dB(A) 31 / 34 / 37 / 40	33 / 36 / 39 / 41	33 / 36 / 39 / 41	36 / 39 / 42 / 44	36 / 39 / 42 / 44
	Potencia sonora	dB(A) 61	62	62	65	65
Unidad Exterior	Dimensiones al x an x fon (Panel)	mm 298 x 840 x 840 (40 x 950 x 950)	298 x 840 x 840 (40 x 950 x 950)	298 x 840 x 840 (40 x 950 x 950)	298 x 840 x 840 (40 x 950 x 950)	298 x 840 x 840 (40 x 950 x 950)
	Peso (Panel)	kg 26 (5)	26 (5)	26 (5)	26 (5)	26 (5)
	Caudal de aire	m³/min 110	120	120	120	120
Unidad Exterior	Nivel sonoro	dB(A) 49	50	50	50	50
	Potencia sonora	dB(A) 69	70	70	70	70
	Dimensiones al x an x fon	mm 1.338 x 1050 x 330(+40)	1.338 x 1050 x 330(+40)	1.338 x 1050 x 330(+40)	1.338 x 1050 x 330(+40)	1.338 x 1050 x 330(+40)
Peso	kg 123	116	125	118	131	
Refrigerante R32	Pre-carga kg / PCA / TCO, eq	4 / 675 / 2,7	4 / 675 / 2,7	4 / 675 / 2,7	4 / 675 / 2,7	4 / 675 / 2,7
Tensión/Fases - Intensidad Máxima	V/F - A	400/3 - 8,5	230/1 - 27	400/3 - 10	230/1 - 28,7	400/3 - 13,7
Diám. tuberías líquido/gas	mm	9,52 / 15,88	9,52 / 15,88	9,52 / 15,88	9,52 / 15,88	9,52 / 15,88
Long. Máx. tubería vert/total	m	30 / 100	30 / 100	30 / 100	30 / 100	30 / 100
Rango de operación	Tª exterior para refrigeración	°C -15 ~ +46	-15 ~ +46	-15 ~ +46	-15 ~ +46	-15 ~ +46
	Tª exterior para calefacción	°C -20 ~ +21	-20 ~ +21	-20 ~ +21	-20 ~ +21	-20 ~ +21
PVR	Ud. Interior + Panel 3D I-see Sensor (PLP-6EALME***) + Adaptador WiFi	1.149 € + 465 € + 99 €	1.329 € + 465 € + 99 €	1.329 € + 465 € + 99 €	1.599 € + 465 € + 99 €	1.599 € + 465 € + 99 €
	Unidad Exterior	3.338 €	3.595 €	3.942 €	4.545 €	4.915 €
	Set	5.051 €	5.488 €	5.835 €	6.708 €	7.078 €

*SCOP Para zona climática intermedia según directiva ErP 626/2011/EU I ** SEER/SCOP medidas según EN14825. Valores de referencia. I *** El panel incorpora mando inalámbrico. Para otras opciones de panel consultar opcionales. I Incluye bomba de drenaje. I N° máx. de curvas: 15 I La función de deshumidificación no funcionará cuando la temperatura en la habitación esté por debajo de los 13°C I Long. de tubería utilizada para cálculo de capacidad en condiciones nominales: 5m. I Control de condensación incorporado en todas las unidades. I Para las exteriores PUZ se requiere la guía de protección de viento opcional para el modo refrigeración cuando la temperatura ambiente es inferior a -5°C. I Consultar disponibilidad.

OPCIONALES

INTERIOR

PAC-SJ65AS-E	Marco espaciador decorativo para falsos techos de altura reducida (40 mm)	143 €
PAC-SJ41TM-E	Marco de acople entrada de aire exterior e incorporación del filtro de alta eficiencia (opcional) (130 mm)	248 €
PAC-SH65OF-E	Brida de sujeción del conducto de entrada de aire exterior	40 €
PAC-SH59KF-E	Filtro de alta eficiencia	200 €
PLP-6EAJ	Panel EasyClean, desciende automáticamente facilitando la limpieza del filtro.	630 €
PLP-6EALM	Panel estándar PLA con mando inalámbrico.	415 €
PAC-SJ37SP-E	Tapas para bocas de impulsión	120 €
PAC-SJ39HR-E	Terminal alimentación para replace eléctrica	40 €
PAR-SL100A-E	Control inalámbrico con programador semanal y control 3D I-see sensor.	110 €
PAC-SE41TS-E	Sonda remota de temperatura	60 €
MAC-334IF	Interface de integración a M-NET	189 €
MAC-397IF	Interface de integración con señales externas	160 €

EXTERIOR

PAC-SJ08DS-E	Kit desagüe (ZM35~50)	41 €
PAC-SG61DS-E	Kit desagüe (ZM60~140)	34 €
PAC-SJ07SG-E	Deflector salida aire (ZM35~50)	135 €
PAC-SG59SG-E	Deflector salida aire (ZM60~71)	114 €
PAC-SH96SG-E	Deflector salida aire (ZM100~140) (necesita 2)	114 €
PAC-SG81DR-E	Filtro deshidratador (ZM35~50)	176 €
PAC-SG82DR-E	Filtro deshidratador (ZM60~140)	190 €
PAC-SJ96MA	Convertidor M-NET (ZM35~50)	163 €
PAC-SJ95MA	Convertidor M-NET (ZM60~140)	169 €
PAC-SK52ST	Herramienta de monitorización datos de funcionamiento y auto-diagnóstico	86 €
PAC-SJ06AG-E	Protección viento (ZM35~50)	224 €
PAC-SH63AG-E	Protección viento (ZM60~71)	254 €
PAC-SH95AG-E	Protección viento (ZM100~140) (necesita 2)	254 €
BLYGOLD-100	Tratamiento anticorrosión (U.Ext. 100/125/140)	Consultar

Para toda solicitud de servicio de tratamiento anticorrosivo BLYGOLD será necesario indicar en el pedido a qué unidad exterior aplica.

Serie **ZUBADAN** • HPLZS-VBA ó YBA(HC)

PRESTACIONES



PLA-ZM*EA



INCLUIDO



PUHZ-SHW-112/140VHA/YHA

MODELO		HPLZS-100VEA(HC)	HPLZS-100YEA(HC)	HPLZS-125YEA(HC)
Unidad interior		PLA-ZM100EA	PLA-ZM100EA	PLA-ZM125EA
Unidad exterior		PUHZ-SHW112VHA	PUHZ-SHW112YHA	PUHZ-SHW140YHA
Capacidad	Frío Nominal (Min-Max)	kW 10 (4,9-11,4)	10 (4,9-11,4)	12,5 (5,5-14,0)
	Calor Nominal (Min-Max)	kW 11,2 (4,5-14,0)	11,2 (4,5-14,0)	14 (5,0-16,0)
Consumo Nominal	Frío	kW 2,857	2,857	5
	Calor	kW 2,667	2,667	4
Consumo eléctrico anual*	Frío	kWh/año 633	633	856
	Calor	kWh/año 4.420	4420	6.213
Carga de diseño (Pdesign)	Frío	kW 10,0	10,0	-
	Calor (-10°C)	kW 12,7	12,7	-
Coeficiente energético	EER / COP	- / -	- / -	- / -
	SEER (Etiqueta)	5,5 (A)	5,5 (A)	212,9%
	SCOP (Etiqueta)*	4 (A+)	4 (A+)	145,6%
Unidad Interior	Caudal de aire (B/M2/M1/A)	m³/min 19 / 22 / 25 / 28	19 / 22 / 25 / 28	21 / 24 / 26 / 29
	Nivel sonoro (B/M2/M1/A)	dB(A) 31 / 34 / 37 / 40	31 / 34 / 37 / 40	33 / 36 / 39 / 41
	Potencia sonora	dB(A) 61	61	62
Unidad Interior	Dimensiones al x an x fon (Panel)	mm 298 x 840 x 840 (40x950x950)	298 x 840 x 840 (40x950x950)	298 x 840 x 840 (40x950x950)
	Peso (Panel)	kg 26 (5)	26 (5)	26 (5)
	Caudal de aire	m³/min 100	100	100
Unidad Exterior	Nivel sonoro	dB(A) 51	51	51
	Potencia sonora	dB(A) 69	69	69
	Dimensiones al x an x fon	mm 1.350 x 950 x 330(+30)	1.350 x 950 x 330(+30)	1.350 x 950 x 330(+30)
Unidad Exterior	Peso	kg 120	134	134
	Refrigerante R410A	Pre-carga kg / PCA / TCO ₂ eq 5,5 / 2088 / 11,48	5,5 / 2088 / 11,48	5,5 / 2088 / 11,48
Tensión/Fases - Intensidad Máxima	V/F - A 230/1 - 35,5	400/3 - 13,5	400/3 - 13,5	
Diám. tuberías líquido/gas	mm 9,52 / 15,88	9,52 / 15,88	9,52 / 15,88	
Long. Máx. tubería vert/total	m 30 / 75	30 / 75	30 / 75	
Rango de operación	Tª exterior para refrigeración	°C -15 ~ +46	-15 ~ +46	-15 ~ +46
	Tª exterior para calefacción	°C -25 ~ +21	-25 ~ +21	-25 ~ +21
PVR	Unidad Interior + Panel 3D I-see Sensor (PLP-6EALME**) + Adaptador WiFi	1.149 € + 465 € + 99 €	1.149 € + 465 € + 99 €	1.329 € + 465 € + 99 €
	Unidad Exterior	4.138 €	4.466 €	5.340 €
	Set	5.851 €	6.179 €	7.233 €

*SCOP Para zona climática intermedia según directiva ErP 626/2011/EU | ** SEER/SCOP medidas según EN14825. Valores de referencia. | *** El panel incorpora mando inalámbrico. Para otras opciones de panel consultar opcionales. Incluye bomba de drenaje. | Nº máx. de curvas: 15 | La función de deshumidificación no funcionará cuando la temperatura en la habitación esté por debajo de los 13°C | Long. de tubería utilizada para cálculo de capacidad en condiciones nominales: 5m. | Control de condensación incorporado en todas las unidades. | Para las exteriores PUHZ se requiere la guía de protección de viento opcional para el modo refrigeración cuando la temperatura ambiente es inferior a -5°C.

OPCIONALES

INTERIOR

PAC-SJ65AS-E	Marco espaciador decorativo para falsos techos de altura reducida (40 mm)	143 €
PAC-SJ41TM-E	Marco de acople entrada de aire exterior e incorporación del filtro de alta eficiencia (opcional) (130 mm)	248 €
PAC-SH650F-E	Brida de sujeción del conducto de entrada de aire exterior	40 €
PAC-SH59KF-E	Filtro de alta eficiencia	200 €
PLP-6EAJ	Panel EasyClean, descendiendo automáticamente facilitando la limpieza del filtro.	630 €
PLP-6EALM	Panel estándar PLA con mando inalámbrico.	415 €
PAC-SJ37SP-E	Tapas para bocas de impulsión	120 €
PAC-SJ39HR-E	Terminal alimentación para replace eléctrica	40 €
PAR-SL100A-E	Control inalámbrico con programador semanal y control 3D I-see sensor.	110 €
PAC-SE41TS-E	Sonda remota de temperatura	60 €
MAC-334IF	Interface de integración a M-NET	189 €
MAC-397IF	Interface de integración con señales externas	160 €

EXTERIOR

PAC-SG61DS-E	Kit desagüe	34 €
PAC-SG59SG-E	Rejilla deflectora salida aire (necesita 2)	114 €
PAC-SG82DR-E	Filtro deshidratador	190 €
PAC-SJ95MA	Interface de integración M-NET	169 €
PAC-SK52ST	Herramienta de monitorización datos de funcionamiento y auto-diagnóstico	86 €
PAC-SH63AG-E	Guía de protección de viento (necesita 2)	254 €
BLYGOLD-100	Tratamiento anticorrosión (U.Ex. 100/125/140)	Consultar

Para toda solicitud de servicio de tratamiento anticorrosivo BLYGOLD será necesario indicar en el pedido a qué unidad exterior aplica.



Pared PKA

Las unidades de pared PKA disponen de un diseño "FLAT PANEL" en color blanco puro, mucho más elegante y compacto, lo que hace que se integren perfectamente en cualquier decoración.



Nueva serie "M" de Pared

Como novedad incorporamos las unidades de la serie "M" para unidades interiores de Pared que funcionan con refrigerante R32.

Gracias a la combinación de las altas prestaciones de nuestros equipos con el refrigerante R32 podemos alcanzar hasta los 100m y se consigue mejorar la eficiencia energética en todas las capacidades.

Control remoto (opcional con PAC-SH29TC-E)

Además de utilizar el control remoto inalámbrico que viene de serie, también se pueden solicitar los siguientes controles remotos cableados a través del opcional PAC-SH29TC-E.

PAR-40MAA con programador semanal.

PAC-YT52CRA control remoto simplificado.



Adaptador WiFi (Opcional MAC-567IF)



MELCloud es el nuevo servicio de Mitsubishi Electric que permite controlar tus equipos desde tu smartphone, tablet o PC.

Tamaño compacto y diseño "flat panel"

La serie PKA dispone de un reducido tamaño y peso, facilitando así su instalación y ubicación en cualquier tipo de aplicación.

Además, su frontal plano "flat panel" y color blanco puro le proporcionan una estética más moderna y elegante.



Bomba de drenaje (opcional PAC-SH75/94DM-E)

La bomba de drenaje opcional para la serie de pared PKA permite la colocación del desagüe a una altura de 800 mm, aumentando así las posibilidades de ubicación de la unidad interior en diferentes espacios.

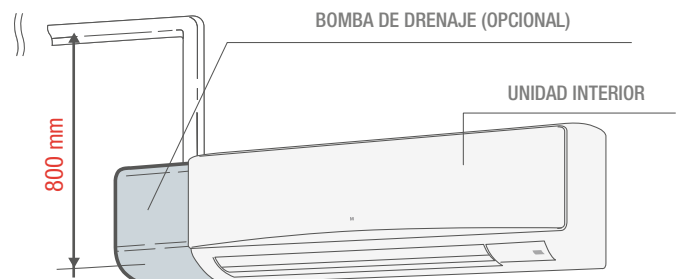

Serie Standard Inverter • MSPKZ-100VKAL ó YKAL

PRESTACIONES



PKA-M*KAL



PUZ-M100/125/140VKA/YKA

MODELO		MSPKZ-100VKAL	MSPKZ-100YKAL
Unidad interior		PKA-M100KAL	PKA-M100KAL
Unidad exterior		PUZ-M100VKA	PUZ-M100YKA
Capacidad	Frío Nominal (Min-Máx)	9,5 (4,0-10,6)	9,5 (4,0-10,6)
	Calor Nominal (Min-Máx)	11,2 (2,8-12,5)	11,2 (2,8-12,5)
Consumo Nominal	Frío	2,94	2,94
	Calor	3,28	3,28
Consumo eléctrico anual*	Frío	572	572
	Calor	2.797	2.797
Carga de diseño (Pdesign)	Frío	9,5	9,5
	Calor (-10°C)	8,0	8,0
Coeficiente energético	EER / COP	3,23 / 3,41	3,23 / 3,41
	SEER (Etiqueta)	5,8 (A+)	5,8 (A+)
	SCOP (Etiqueta)*	4,0 (A+)	4,0 (A+)
Unidad Interior	Caudal de aire (B/M2/M1/A)	20 / 23 / 26	20 / 23 / 26
	Nivel sonoro (B/M/A)	41 / 45 / 49	41 / 45 / 49
	Potencia sonora	65	65
	Dimensiones al x an x fon	365 x 1.170 x 295	365 x 1.170 x 295
Unidad Exterior	Peso	21	21
	Caudal de aire	79	79
	Nivel sonoro	51	51
	Potencia sonora	70	70
Unidad Exterior	Dimensiones al x an x fon	981 x 1050 x 330 (+40)	981 x 1050 x 330 (+40)
	Peso	76	78
	Refrigerante R32	Pre-carga kg / PCA / TCO ₂ eq	3,10 / 675 / 2,09
Tensión/Fases - Intensidad Máxima	V/F - A	230/1 - 20,6	400/3 - 12,1
Diám. tuberías líquido/gas	mm	9,52 / 15,88	9,52 / 15,88
Long. Máx. tubería vert/total	m	30 / 55	30 / 55
Rango de operación	Tª exterior para refrigeración	-15 ~ +46	-15 ~ +46
	Tª exterior para calefacción	-15 ~ +21	-15 ~ +21
PVR	Unidad Interior	2.366 €	2.366 €
	Unidad Exterior	2.395 €	2.656 €
	Set	4.761 €	5.022 €

*SCOP Para zona climática intermedia según directiva EP 626/2011/EU I No incluye bomba de drenaje. I Incluye mando inalámbrico. I Para conectar los mandos PAR-40MAA o PAC-YT52CRA-E es necesario instalar el opcional PAC-SH29TC-E. I N° máx. de curvas: 15 I La función de deshumidificación no funcionará cuando la temperatura en la habitación esté por debajo de los 13°C I Long. de tubería utilizada para cálculo de capacidad en condiciones nominales: 5m. I Control de condensación incorporado en todas las unidades. I Para las exteriores PUZ se requiere la guía de protección de viento opcional para el modo refrigeración cuando la temperatura ambiente es inferior a -5°C.

OPCIONALES

INTERIOR

PAC-SH75DM-E	Bomba drenaje (PKA-M35~50)	215 €
PAC-SH94DM-E	Bomba drenaje (PKA-M60~100)	215 €
PAC-SH29TC-E	Terminal para conexión de mandos MA	35 €
PAC-SG94HR-E	Terminal alimentación para replace eléctrica	40 €
PAR-40MAA	Mando deluxe con programador semanal	154 €
PAC-YT52CRA	Mando simplificado	105 €
PAC-SE41TS-E	Sonda remota de temperatura	60 €
MAC-567IF-E	Adaptador WiFi para control por Smartphone	99 €
MAC-334IF	Interface de integración a M-NET	189 €
MAC-397IF	Interface de integración con señales externas	160 €

EXTERIOR

PAC-SG61DS-E	Kit desagüe (PUZ)	34 €
PAC-SG59SG-E	Deflector salida aire (PUZ)	114 €
PAC-SG82DR-E	Filtro deshidratador (PUZ)	190 €
PAC-SJ95MA	Convertidor M-NET (PUZ)	169 €
PAC-SK52ST	Herramienta de monitorización datos de funcionamiento y auto-diagnóstico (PUZ)	86 €
PAC-SH63AG-E	Protección viento (P100: 1x)	254 €
BLYGOLD-100	Tratamiento anticorrosión (U.Ext. 100/125/140)	Consultar

Para toda solicitud de servicio de tratamiento anticorrosivo BLYGOLD será necesario indicar en el pedido a qué unidad exterior aplica.

Serie **POWER INVERTER** • MPKZ-VHAL/ VKAL ó YKAL

PRESTACIONES



PKA-M-HAL



PUZ-ZM35/50VKA



PUZ-ZM60/71VHA



PUZ-ZM100/125/
140VKA/YKA

MODELO		MPKZ-35VHAL	MPKZ-50VHAL	MPKZ-60VKAL	MPKZ-71VKAL	MPKZ-100VKAL	MPKZ-100YKAL
Unidad interior		PKA-M35HAL	PKA-M50HAL	PKA-M60KAL	PKA-M71KAL	PKA-M100KAL	PKA-M100KAL
Unidad exterior		PUZ-ZM35VKA	PUZ-ZM50VKA	PUZ-ZM60VHA	PUZ-ZM71VHA	PUZ-ZM100VKA	PUZ-ZM100YKA
Capacidad	Frío Nominal (Mín-Máx)	kW 3,6 (1,6-4,5)	4,6 (2,3-5,6)	6,1 (2,7-6,7)	7,1 (3,3-8,1)	9,5 (4,9-11,4)	9,5 (4,9-11,4)
	Calor Nominal (Mín-Máx)	kW 4,1 (1,6-5,2)	5,0 (2,5-7,3)	7,0 (2,8-8,2)	8,0 (3,5-10,2)	11,2 (4,5-14,0)	11,2 (4,5-14,0)
Consumo Nominal	Frío	kW 0,869	1,239	1,56	1,863	2,405	2,405
	Calor	kW 1,04	1,347	1,732	2,116	3,102	3,102
Consumo eléctrico anual*	Frío	kWh/año 200	251	313	364	508	519
	Calor	kWh/año 839	1.115	1.460	1.523	2.472	2.472
Carga de diseño (Pdesign)	Frío	kW 3,6	4,6	6,1	7,1	9,5	9,5
	Calor (-10°C)	kW 2,4	3,3	4,4	4,7	7,8	7,8
Coeficiente energético	EER / COP	4,14 / 3,94	3,71 / 3,71	3,91 / 4,04	3,81 / 3,78	3,95 / 3,61	3,95 / 3,61
	SEER (Etiqueta)	6,3 (A++)	6,4 (A++)	6,8 (A++)	6,8 (A++)	6,5 (A++)	6,4 (A++)
	SCOP (Etiqueta)*	4 (A+)	4,1 (A+)	4,2 (A+)	4,3 (A+)	4,4 (A+)	4,4 (A+)
Unidad Interior	Caudal de aire (B/M2/M1/A)	m³/min 9 / 10,5 / 12	9 / 10,5 / 12	18 / 20 / 22	18 / 20 / 22	20 / 23 / 26	20 / 23 / 26
	Nivel sonoro (B/M/A)	dB(A) 36 / 40 / 43	36 / 40 / 43	39 / 42 / 45	39 / 42 / 45	41 / 45 / 49	41 / 45 / 49
Unidad Interior	Potencia sonora	dB(A) 60	60	64	64	65	65
	Dimensiones al x an x fon	mm 295 x 898 x 249	295 x 898 x 249	365 x 1.170 x 295	365 x 1.170 x 295	365 x 1.170 x 295	365 x 1.170 x 295
Unidad Interior	Peso	kg 13	13	21	21	21	21
	Caudal de aire	m³/min 45	45	55	55	110	110
Unidad Interior	Nivel sonoro	dB(A) 44	44	47	47	49	49
	Potencia sonora	dB(A) 65	65	67	67	69	69
Unidad Exterior	Dimensiones al x an x fon	mm 630 x 809 x 300	630 x 809 x 300	943 x 950 x 330(+25)	943 x 950 x 330(+25)	1.338 x 1.050 x 330(+40)	1.338 x 1.050 x 330(+40)
	Peso	kg 46	46	70	70	116	123
	Refrigerante R32	Pre-carga kg / PCA / TCO, eq 2 / 675 / 1,35	2 / 675 / 1,35	2,8 / 675 / 1,89	2,8 / 675 / 1,89	4 / 675 / 2,70	4 / 675 / 2,70
Tensión/Fases - Intensidad Máxima	V/F - A	230/1 - 13,4	230/1 - 13,4	230/1 - 19,4	230/1 - 19,4	230/1 - 27,1	400/3 - 8,6
Diám. tuberías líquido/gas	mm	6,35 / 12,7	6,35 / 12,7	9,52 / 15,88	9,52 / 15,88	9,52 / 15,88	9,52 / 15,88
Long. Máx. tubería vert/total	m	30 / 50	30 / 50	30 / 55	30 / 55	30 / 100	30 / 100
Rango de operación	Tª exterior para refrigeración	°C -15 ~ +46	-15 ~ +46	-15 ~ +46	-15 ~ +46	-15 ~ +46	-15 ~ +46
	Tª exterior para calefacción	°C -11 ~ +21	-11 ~ +21	-20 ~ +21	-20 ~ +21	-20 ~ +21	-20 ~ +21
PVR	Unidad Interior	745 €	975 €	1.345 €	1.785 €	2.366 €	2.366 €
	Unidad Exterior	1.695 €	1.800 €	1.945 €	2.045 €	3.045 €	3.338 €
	Set	2.440 €	2.775 €	3.290 €	3.830 €	5.411 €	5.704 €

*SCOP Para zona climática intermedia según directiva ErP 626/2011/EU | No incluye bomba de drenaje. | Incluye mando inalámbrico. | Para conectar los mandos PAR-40MAA o PAC-YT52CRA-E es necesario instalar el opcional PAC-SH29TC-E. | I N° máx. de curvas: 15 | La función de deshumidificación no funcionará cuando la temperatura en la habitación esté por debajo de los 13°C | Long. de tubería utilizada para cálculo de capacidad en condiciones nominales: 5m. | Control de condensación incorporado en todas las unidades. | Para las exteriores PUZ se requiere la guía de protección de viento opcional para el modo refrigeración cuando la temperatura ambiente es inferior a -5°C. | Consultar disponibilidad.

OPCIONALES

INTERIOR

PAC-SH75DM-E	Bomba drenaje (PKA-M35~50)	215 €
PAC-SH94DM-E	Bomba drenaje (PKA-M60~100)	215 €
PAC-SH29TC-E	Terminal para conexión de mandos MA	35 €
PAC-SG94HR-E	Terminal alimentación para replace eléctrica	40 €
PAR-40MAA	Mando deluxe con programador semanal	154 €
PAC-YT52CRA	Mando simplificado	105 €
PAC-SE41TS-E	Sonda remota de temperatura	60 €
MAC-567IF-E	Adaptador WiFi para control por Smartphone	99 €
MAC-334IF	Interface de integración a M-NET	189 €
MAC-397IF	Interface de integración con señales externas	160 €

EXTERIOR

PAC-SJ08DS-E	Kit desagüe (ZM35~50)	41 €
PAC-SG61DS-E	Kit desagüe (ZM60~140)	34 €
PAC-SJ07SG-E	Deflector salida aire (ZM35~50)	135 €
PAC-SG59SG-E	Deflector salida aire (ZM60~71)	114 €
PAC-SH96SG-E	Deflector salida aire (ZM100~140) (necesita 2)	114 €
PAC-SG81DR-E	Filtro deshidratador (ZM35~50)	176 €
PAC-SG82DR-E	Filtro deshidratador (ZM60~140)	190 €
PAC-SJ96MA	Convertidor M-NET (ZM35~50)	163 €
PAC-SJ95MA	Convertidor M-NET (ZM60~140)	169 €
PAC-SK52ST	Herramienta de monitorización datos de funcionamiento y auto-diagnóstico	86 €
PAC-SJ06AG-E	Protección viento (ZM35~50)	224 €
PAC-SH63AG-E	Protección viento (ZM60~71)	254 €
PAC-SH95AG-E	Protección viento (ZM100~140) (necesita 2)	254 €
BLYGOLD-25	Tratamiento anticorrosión (U.Ext. 25/35/50)	Consultar
BLYGOLD-60	Tratamiento anticorrosión (U.Ext. 60/71)	Consultar
BLYGOLD-100	Tratamiento anticorrosión (U.Ext. 100/125/140)	Consultar

Para toda solicitud de servicio de tratamiento anticorrosivo BLYGOLD será necesario indicar en el pedido a qué unidad exterior aplica.

Serie **ZUBADAN** • HPKZS-M100VKAL ó YKAL

PRESTACIONES



PKA-M100KAL



PUHZ-SHW112VHA/YHA

MODELO			HPKZS-M100VKAL	HPKZS-M100YKAL
Unidad interior			PKA-M100KAL	PKA-M100KAL
Unidad exterior			PUHZ-SHW112VHA	PUHZ-SHW112YHA
Capacidad	Frío Nominal (Mín-Máx)	kW	10 (4,9-11,4)	10 (4,9-11,4)
	Calor Nominal (Mín-Máx)	kW	11,2 (4,5-14,0)	11,2 (4,5-14,0)
Consumo Nominal	Frío	kW	2,924	2,924
	Calor	kW	3,103	3,103
Consumo eléctrico anual*	Frío	kWh/año	654	654
	Calor	kWh/año	4.664	4.664
Carga de diseño (Pdesign)	Frío	kW	10,0	10,0
	Calor (-10°C)	kW	12,7	12,7
Coeficiente energético	EER / COP		3,42 / 3,61	3,42 / 3,61
	SEER (Etiqueta)		5,3 (A)	5,3 (A)
	SCOP (Etiqueta)*		3,8 (A)	3,8 (A)
Unidad Interior	Caudal de aire (B/M2/M1/A)	m³/min	20 / 23 / 26	20 / 23 / 26
	Nivel sonoro (B/M2/M1/A)	dB(A)	41 / 45 / 49	41 / 45 / 49
	Potencia sonora	dB(A)	65	65
	Dimensiones al x an x fon	mm	365 x 1.170 x 295	365 x 1.170 x 295
Unidad Exterior	Peso	kg	21	21
	Caudal de aire	m³/min	100	100
	Nivel sonoro	dB(A)	51	51
	Potencia sonora	dB(A)	69	69
Unidad Exterior	Dimensiones al x an x fon	mm	1.350 x 950 x 330(+30)	1.350 x 950 x 330(+30)
	Peso	kg	120	134
	Refrigerante R410A	Pre-carga kg / PCA / TCO, eq	5,5 / 2088 / 11,48	5,5 / 2088 / 11,48
Tensión/Fases - Intensidad Máxima		V/F - A	230/1 - 35,57	400/3 - 13,57
Diám. tuberías líquido/gas		mm	9,52 / 15,88	9,52 / 15,88
Long. Máx. tubería vert/total		m	30 / 75	30 / 75
Rango de operación	Tª exterior para refrigeración	°C	-15 ~ +46	-15 ~ +46
	Tª exterior para calefacción	°C	-25 ~ +21	-25 ~ +21
PVR	Unidad Interior		2.366 €	2.366 €
	Unidad Exterior		4.138 €	4.466 €
	Set		6.504 €	6.832 €

*SCOP Para zona climática intermedia según directiva ErP 626/2011/EU | No incluye bomba de drenaje. | Incluye mando inalámbrico. | Para conectar los mandos PAR-40MAA o PAC-YT52CRA-E es necesario instalar el opcional PAC-SH29TC-E. | Nº máx. de curvas: 15 | La función de deshumidificación no funcionará cuando la temperatura en la habitación esté por debajo de los 13°C | Long. de tubería utilizada para cálculo de capacidad en condiciones nominales: 5m. | Control de condensación incorporado en todas las unidades. | Para las exteriores PUHZ se requiere la guía de protección de viento opcional para el modo refrigeración cuando la temperatura ambiente es inferior a -5°C.

OPCIONALES

INTERIOR

PAC-SH75DM-E	Bomba drenaje (PKA-M35~50)	215 €
PAC-SH94DM-E	Bomba drenaje (PKA-M60~100)	215 €
PAC-SH29TC-E	Terminal para conexión de mandos MA	35 €
PAC-SG94HR-E	Terminal alimentación para replace eléctrica	40 €
PAR-40MAA	Mando deluxe con programador semanal	154 €
PAC-YT52CRA	Mando simplificado	105 €
PAC-SE41TS-E	Sonda remota de temperatura	60 €
MAC-567IF-E	Adaptador WiFi para control por Smartphone	99 €
MAC-334IF	Interface de integración a M-NET	189 €
MAC-397IF	Interface de integración con señales externas	160 €

EXTERIOR

PAC-SG61DS-E	Kit desagüe	34 €
PAC-SG59SG-E	Rejilla deflectora salida aire (necesita 2)	114 €
PAC-SG82DR-E	Filtro deshidratador	190 €
PAC-SJ95MA	Interface de integración M-NET	169 €
PAC-SK52ST	Herramienta de monitorización datos de funcionamiento y auto-diagnóstico	86 €
PAC-SH63AG-E	Guía de protección de viento (necesita 2)	254 €
BLYGOLD-100	Tratamiento anticorrosión (U.Ext. 100/125/140)	Consultar

Para toda solicitud de servicio de tratamiento anticorrosivo BLYGOLD será necesario indicar en el pedido a qué unidad exterior aplica.



Techos PCA

El nuevo diseño más compacto, ligero y elegante de la serie de techo PCA permite adaptarse a cualquier necesidad.

Además, las posibilidades de instalación han aumentado gracias a la nueva serie de aplicaciones especiales **PCA-HA**, con carcasa de acero inoxidable y filtros especiales, es la solución óptima para climatizar cocinas profesionales.



Nueva serie “M” de Techo

Como novedad incorporamos las unidades de la serie “M” con en las unidades interiores de techo que funcionan con refrigerante R32.

Gracias a la combinación de las altas prestaciones de nuestros equipos con el refrigerante R32 podemos alcanzar hasta los 100m de distancias y se consigue mejorar la eficiencia energética en todas las capacidades.

Bomba de drenaje (Opcional PAC-SH83/84/85DM-E)

La bomba de drenaje opcional para la serie PCA permite la colocación del desagüe a **600 mm** por encima del techo cuando antes era de 400 mm. De esta manera se aumenta la flexibilidad de ubicación de la unidad interior durante la instalación.

Control remoto disponible



PAR-40MAA con pantalla LCD retroiluminada de cristal líquido, programador semanal (8 patrones diarios) y funciones de ahorro energético como la función “Night Set back”



PAC-YT52CRA Control remoto simplificado con pantalla LCD retro iluminada, solo 2 hilos de instalación con Dual Set Point y Botón de lamas integrado.



Control remoto inalámbrico (Opcional PAR-SL94B-E)
Existe un accesorio opcional que permite controlar la unidad a partir de un control remoto inalámbrico.

Modo Techo Alto - Techo Bajo

Las unidades de techo PCA están equipadas con el modo techo alto - techo bajo que permite cambiar el volumen del flujo de aire adaptándose a la altura de la sala. De esta manera, se consigue una **distribución uniforme** del aire en la sala que hace obtener el máximo confort.

Aplicaciones especiales (Serie PCA-HA)

Estas unidades se caracterizan por incorporar un sólido cuerpo de acero inoxidable, construido bajo un ambiente aceitoso que permite evitar que el aceite existente en la ubicación penetre en la unidad, resultando perfecto para proporcionar un ambiente cómodo en **aplicaciones como son las cocinas**.

El sistema de filtrado es más eficiente que los filtros convencionales, y de alta resistencia en entornos con aceite. Además, se incorporan 12 recambios de filtros, ideales en entornos como cocinas donde es necesario su reemplazo cada 2 meses aproximadamente.



PCA-M71HA

Adaptador WiFi (Opcional MAC-5671F)



MELCloud es el nuevo servicio de Mitsubishi Electric que permite controlar tus equipos desde tu smartphone, tablet o PC.

No disponible para la serie PCA-HA.

Serie Standard Inverter • MSPCZ-*VKA ó YKA

PRESTACIONES



PCA-M*KA



SUZ-M35VA



SUZ-M50VA



SUZ-M60/71VA



PUZ-M100/125/140VKA/YKA

MODELO		MSPCZ-35VKA	MSPCZ-50VKA	MSPCZ-60VKA	MSPCZ-71VKA	MSPCZ-100VKA	MSPCZ-100YKA
Unidad interior		PCA-M35KA	PCA-M50KA	PCA-M60KA	PCA-M71KA	PCA-M100KA	PCA-M100KA
Unidad exterior		SUZ-M35VA	SUZ-M50VA	SUZ-M60VA	SUZ-M71VA	PUZ-M100VKA	PUZ-M100YKA
Capacidad	Frío Nominal (Mín-Máx)	3,6 (0,8-3,9)	5,0 (1,5-5,6)	6,1 (1,6-6,3)	7,1 (2,2-8,1)	9,5 (4,0-10,6)	9,5 (4,0-10,6)
	Calor Nominal (Mín-Máx)	4,1 (1,0-5,0)	6,0 (1,5-7,2)	7,0 (1,6-8,0)	8 (2,0-10,2)	11,2 (2,8-12,5)	11,2 (2,8-12,5)
Consumo Nominal	Frío	0,9	1,51	1,64	1,97	2,94	2,94
	Calor	1,02	1,61	1,75	2,21	3,28	3,28
Consumo eléctrico anual*	Frío	198	291	333	381	552	552
	Calor	909	1.456	1.555	1.971	2.719	2.719
Carga de diseño (Pdesign)	Frío	3,6	5,0	6,1	7,1	9,5	9,5
	Calor (-10°C)	2,6	4,3	4,6	5,8	8,0	8,0
Coeficiente energético	EER / COP	4,0 / 4,0	3,3 / 3,71	3,7 / 4,0	3,6 / 3,61	3,23 / 3,41	3,23 / 3,41
	SEER (Etiqueta)	6,3 (A++)	6,0 (A+)	6,4 (A++)	6,5 (A++)	6,0 (A+)	6,0 (A+)
	SCOP (Etiqueta)*	4,0 (A+)	4,1 (A+)	4,1 (A+)	4,1 (A+)	4,1 (A+)	4,1 (A+)
Unidad Interior	Caudal de aire (B/M2/M1/A)	m³/min 10 / 11 / 12 / 14	10 / 11 / 13 / 15	15 / 16 / 17 / 19	16 / 17 / 18 / 20	22 / 24 / 26 / 28	22 / 24 / 26 / 28
	Nivel sonoro (B/M2/M1/A)	dB(A) 31 / 33 / 36 / 39	32 / 34 / 37 / 40	33 / 35 / 37 / 40	35 / 37 / 39 / 41	37 / 39 / 41 / 43	37 / 39 / 41 / 43
Unidad Interior	Potencia sonora	dB(A) 60	60	60	62	63	63
	Dimensiones al x an x fon	mm 230 x 960 x 680	230 x 960 x 680	230 x 1.280 x 680	230 x 1.280 x 680	230 x 1.600 x 680	230 x 1.600 x 680
Unidad Interior	Peso	kg 25	26	32	32	37	37
	Caudal de aire	m³/min 34,3	45,8	50,1	50,1	79	79
Unidad Interior	Nivel sonoro	dB(A) 48	48	49	49	51	51
	Potencia sonora	dB(A) 59	64	65	66	70	70
Unidad Exterior	Dimensiones al x an x fon	mm 550 x 800 x 285	714 x 800 x 285	880 x 840 x 330	880 x 840 x 330	981 X 1050 X 330 (+40)	981 X 1050 X 330 (+40)
	Peso	kg 35	41	54	55	76	78
Unidad Exterior	Refrigerante R32	Pre-carga kg / PCA / TCO ₂ eq 0,9 / 675 / 0,61	1,2 / 675 / 0,81	1,25 / 675 / 0,84	1,45 / 675 / 0,98	3,1 / 675 / 2,09	3,1 / 675 / 2,09
Tensión/Fases - Intensidad Máxima	V/F - A	230/1 - 8,8	230/1 - 13,9	230/1 - 15,2	230/1 - 15,2	230/1 - 20,7	400/3 - 12,2
Diám. tuberías líquido/gas	mm	6,35 / 9,52	6,35 / 12,7	6,35 / 15,88	9,52 / 15,88	9,52 / 15,88	9,52 / 15,88
Long. Máx. tubería vert/total	m	12 / 20	30 / 30	30 / 30	30 / 30	30 / 55	30 / 55
Rango de operación	Tª exterior para refrigeración	°C -10 ~ +46	-15 ~ +46	-15 ~ +46	-15 ~ +46	-15 ~ +46	-15 ~ +46
	Tª exterior para calefacción	°C -10 ~ +24	-10 ~ +24	-10 ~ +24	-10 ~ +24	-15 ~ +21	-15 ~ +21
PVR	Unidad Interior	815 €	1.095 €	1.226 €	1.407 €	1.515 €	1.515 €
	Unidad Exterior	875 €	1.202 €	1.307 €	1.466 €	2.395 €	2.656 €
	Set con mando PAR-40 (Modelo con sufijo -C40)	1.844 €	2.451 €	2.687 €	3.027 €	4.064 €	4.325 €

Todos los sets se suministrarán con el control PAR-40MAA. Si se desea otro control se deberá especificar en el pedido.

* SCOP para zona climática intermedia según directiva ErP 626/2011/EU | ** SEER/SCOP medidas según EN1485. Valores de referencia. | No incluye bomba de drenaje. | N° máx. de curvas: 15 | La función de deshumidificación no funcionará cuando la temperatura en la habitación esté por debajo de los 13°C | Long. de tubería utilizada para cálculo de capacidad en condiciones nominales: 5m. | Control de condensación incorporado en todas las unidades. | Para las exteriores SUZ y PUZ se requiere la guía de protección de viento opcional para el modo refrigeración cuando la temperatura ambiente es inferior a -5°C.

OPCIONALES

INTERIOR

PAC-SJ92DM-E	Bomba drenaje (PCA-M35-50)	215 €
PAC-SJ93DM-E	Bomba drenaje (PCA-M71-140)	215 €
PAC-SJ94DM-E	Bomba drenaje (PCA-M60)	215 €
PAC-SH88KF-E	Filtro de alta eficiencia (PCA-M50)	75 €
PAC-SH89KF-E	Filtro de alta eficiencia (PCA-M60-71)	75 €
PAC-SH90KF-E	Filtro de alta eficiencia (PCA-M100-140)	110 €
PAC-SG96HR-E	Terminal alimentación para replace eléctrica	40 €
PAR-SL94B-E	Kit mando / receptor	160 €
PAC-YT52CRA	Mando simplificado	105 €
PAC-SE41TS-E	Sonda remota de temperatura	60 €
MAC-567IF-E	Adaptador WiFi para control por Smartphone	99 €
MAC-334IF	Interface de integración a M-NET	189 €
MAC-397IF	Interface de integración con señales externas	160 €

EXTERIOR

PAC-SG61DS-E	Kit desagüe (PUZ)	34 €
MAC-881SG	Deflector salida aire (SUZ-M25-35)	178 €
MAC-886SG-E	Deflector salida aire (SUZ-M50-71)	249 €
PAC-SG59SG-E	Deflector salida aire (PUZ) (125/140 necesita 2)	114 €
PAC-SG82DR-E	Filtro deshidratador (PUZ)	190 €
PAC-SJ95MA	Convertidor M-NET (PUZ)	169 €
PAC-SK52ST	Herramienta de monitorización datos de funcionamiento y auto-diagnóstico (PUZ)	86 €
PAC-SH63AG-E	Protección viento (P100: 1x; P125-140: 2x)	254 €
BLYGOLD-25	Tratamiento anticorrosión (U.Ext. 25/35/50)	Consultar
BLYGOLD-60	Tratamiento anticorrosión (U.Ext. 60/71)	Consultar
BLYGOLD-100	Tratamiento anticorrosión (U.Ext. 100/125/140)	Consultar

Para toda solicitud de servicio de tratamiento anticorrosivo BLYGOLD será necesario indicar en el pedido a qué unidad exterior aplica.

Serie Standard Inverter • MSPCZ-*VKA ó YKA

PRESTACIONES



MODELO		MSPCZ-125VKA	MSPCZ-125YKA	MSPCZ-140VKA	MSPCZ-140YKA
Unidad interior		PCA-M125KA	PCA-M125KA	PCA-M140KA	PCA-M140KA
Unidad exterior		PUZ-M125VKA	PUZ-M125YKA	PUZ-M140VKA	PUZ-M140YKA
Capacidad	Frío Nominal (Mín-Máx)	12,1 (5,7-13,0)	12,1 (5,7-13,0)	13,4 (5,7-14,1)	13,4 (5,7-14,1)
	Calor Nominal (Mín-Máx)	13,5 (4,1-15,0)	13,5 (4,1-15,0)	15,0 (4,2-15,8)	15,0 (4,2-15,8)
Consumo Nominal	Frío	4,01	4,01	5,36	5,36
	Calor	3,95	3,95	4,28	4,28
Consumo eléctrico anual*	Frío	-	-	-	-
	Calor	-	-	-	-
Carga de diseño (Pdesign)	Frío	12,1	12,1	13,4	13,4
	Calor (-10°C)	8,5	8,5	9,4	9,4
Coeficiente energético	EER / COP	3,01 / 3,41	3,01 / 3,41	2,5 / 3,5	2,5 / 3,5
	SEER (Etiqueta)	213,0%	213,0%	208,0%	208,0%
	SCOP (Etiqueta)*	162,7%	162,7%	158,7%	158,7%
Unidad Interior	Caudal de aire (B/M2/M1/A)	23 / 25 / 27 / 29	23 / 25 / 27 / 29	24 / 26 / 29 / 32	24 / 26 / 29 / 32
	Nivel sonoro (B/M2/M1/A)	39 / 41 / 43 / 45	39 / 41 / 43 / 45	41 / 43 / 45 / 48	41 / 43 / 45 / 48
	Potencia sonora	65	65	68	68
Unidad Exterior	Dimensiones al x an x fon	230 x 1.600 x 680	230 x 1.600 x 680	230 x 1.600 x 680	230 x 1.600 x 680
	Peso	38	38	40	40
	Caudal de aire	86	86	86	86
Unidad Exterior	Nivel sonoro	54	54	55	55
	Potencia sonora	72	72	73	73
	Dimensiones al x an x fon	981 X 1050 X 330 (+40)	981 X 1050 X 330 (+40)	981 X 1050 X 330 (+40)	981 X 1050 X 330 (+40)
Refrigerante R32	Peso	84	85	84	85
	Pre-carga kg / PCA / TCO _{eq}	3,6 / 675 / 2,43	3,6 / 675 / 2,43	3,6 / 675 / 2,43	3,6 / 675 / 2,43
Tensión/Fases - Intensidad Máxima	V/F - A	230/1 - 27,3	400/3 - 12,3	230/1 - 30,9	400/3 - 12,4
Diám. tuberías líquido/gas	mm	9,52 / 15,88	9,52 / 15,88	9,52 / 15,88	9,52 / 15,88
Long. Máx. tubería vert/total	m	30 / 65	30 / 65	30 / 65	30 / 65
Rango de operación	Tª exterior para refrigeración	-15 ~ +46	-15 ~ +46	-15 ~ +46	-15 ~ +46
	Tª exterior para calefacción	-15 ~ +21	-15 ~ +21	-15 ~ +21	-15 ~ +21
PVR	Unidad Interior	1.600 €	1.600 €	1.995 €	1.995 €
	Unidad Exterior	2.895 €	3.178 €	3.495 €	3.855 €
	Set con mando PAR-40 (Modelo con sufijo -C40)	4.649 €	4.932 €	5.644 €	6.004 €

Todos los sets se suministrarán con el control PAR-40MAA. Si se desea otro control se deberá especificar en el pedido.

* SCOP para zona climática intermedia según directiva ErP 626/2011/EU | ** SEER/SCOP medidas según EN1485. Valores de referencia. | No incluye bomba de drenaje. | Nº máx. de curvas: 15 | La función de deshumidificación no funcionará cuando la temperatura en la habitación esté por debajo de los 13°C | Long. de tubería utilizada para cálculo de capacidad en condiciones nominales: 5m. | Control de condensación incorporado en todas las unidades. | Para las exteriores SUZ y PUZ se requiere la guía de protección de viento opcional para el modo refrigeración cuando la temperatura ambiente es inferior a -5°C.

OPCIONALES

INTERIOR

PAC-SJ92DM-E	Bomba drenaje (PCA-M35~50)	215 €
PAC-SJ93DM-E	Bomba drenaje (PCA-M71~140)	215 €
PAC-SJ94DM-E	Bomba drenaje (PCA-M60)	215 €
PAC-SH88KF-E	Filtro de alta eficiencia (PCA-M50)	75 €
PAC-SH89KF-E	Filtro de alta eficiencia (PKA-M60~71)	75 €
PAC-SH90KF-E	Filtro de alta eficiencia (PKA-M100~140)	110 €
PAC-SG96HR-E	Terminal alimentación para replacer eléctrica	40 €
PAR-SL94B-E	Kit mando / receptor	160 €
PAC-YT52CRA	Mando simplificado	105 €
PAC-SE41TS-E	Sonda remota de temperatura	60 €
MAC-567IF-E	Adaptador WiFi para control por Smartphone	99 €
MAC-334IF	Interface de integración a M-NET	189 €
MAC-397IF	Interface de integración con señales externas	160 €

EXTERIOR

PAC-SG61DS-E	Kit desagüe (PUZ)	34 €
MAC-881SG	Deflector salida aire (SUZ-M25~35)	178 €
MAC-886SG-E	Deflector salida aire (SUZ-M50~71)	249 €
PAC-SG59SG-E	Deflector salida aire (PUZ) (125/140 necesita 2)	114 €
PAC-SG82DR-E	Filtro deshidratador (PUZ)	190 €
PAC-SJ95MA	Convertidor M-NET (PUZ)	169 €
PAC-SK52ST	Herramienta de monitorización datos de funcionamiento y auto-diagnóstico (PUZ)	86 €
PAC-SH63AG-E	Protección viento (P100: 1x; P125~140: 2x)	254 €
BLYGOLD-100	Tratamiento anticorrosión (U.Ext. 100/125/140)	Consultar

Para toda solicitud de servicio de tratamiento anticorrosivo BLYGOLD será necesario indicar en el pedido a qué unidad exterior aplica.

Serie **POWER INVERTER** • MPCZ-VKA ó YKA

PRESTACIONES



MODELO		MPCZ-35VKA	MPCZ-50VKA	MPCZ-60VKA	MPCZ-71VKA	MPCZ-100VKA
Unidad interior		PCA-M35KA	PCA-M50KA	PCA-M60KA	PCA-M71KA	PCA-M100KA
Unidad exterior		PUZ-ZM35VKA	PUZ-ZM50VKA	PUZ-ZM60VHA	PUZ-ZM71VHA	PUZ-ZM100VKA
Capacidad	Frío Nominal (Min-Máx)	3,6 (1,6-4,5)	5,0 (2,3-5,6)	6,1 (2,7-6,7)	7,1 (3,3-8,1)	9,5 (4,9-11,4)
	Calor Nominal (Min-Máx)	4,1 (1,6-5,2)	5,5 (2,5-6,6)	7,0 (2,8-8,2)	8,0 (3,5-10,2)	11,2 (4,5-14,0)
Consumo Nominal	Frío	0,829	1,25	1,521	1,829	2,317
	Calor	1,019	1,361	1,745	2,156	3,018
Consumo eléctrico anual*	Frío	197	260	328	371	513
	Calor	839	1.265	1.499	1.563	2.539
Carga de diseño (Pdesign)	Frío	3,6	5,0	6,1	7,1	9,5
	Calor (-10°C)	2,4	3,8	4,4	4,7	7,8
Coeficiente energético	EER / COP	4,34 / 4,02	4 / 4,04	4,01 / 4,01	3,88 / 3,71	4,1 / 3,71
	SEER (Etiqueta)	6,4 (A++)	6,7 (A++)	6,5 (A++)	6,7 (A++)	6,4 (A++)
	SCOP (Etiqueta)*	4,0 (A+)	4,2 (A+)	4,1 (A+)	4,2 (A+)	4,3 (A+)
Unidad Interior	Caudal de aire (B/M2/M1/A)	m³/min 10 / 11 / 12 / 14	10 / 11 / 13 / 15	15 / 16 / 17 / 19	16 / 17 / 18 / 20	22 / 24 / 26 / 28
	Nivel sonoro (B/M2/M1/A)	dB(A) 31 / 33 / 36 / 39	32 / 34 / 37 / 40	33 / 35 / 37 / 40	35 / 37 / 39 / 41	37 / 39 / 41 / 43
Unidad Interior	Potencia sonora	dB(A) 60	60	60	62	63
	Dimensiones al x an x fon	mm 230 x 960 x 680	230 x 960 x 680	230 x 1.280 x 680	230 x 1.280 x 680	230 x 1.600 x 680
Unidad Interior	Peso	kg 25	26	32	32	37
	Caudal de aire	m³/min 45	45	55	55	110
Unidad Interior	Nivel sonoro	dB(A) 44	44	47	47	49
	Potencia sonora	dB(A) 65	65	67	67	69
Unidad Exterior	Dimensiones al x an x fon	mm 630 x 809 x 300	630 x 809 x 300	943 x 950 x 330(+25)	943 x 950 x 330(+25)	1.338 x 1.050 x 330(+40)
	Peso	kg 56	46	70	70	116
Unidad Exterior	Refrigerante R32	Pre-carga kg / PCA / TCO ₂ eq 2 / 675 / 1,35	2 / 675 / 1,35	2,8 / 675 / 1,89	2,8 / 675 / 1,89	4 / 675 / 2,7
Tensión/Fases - Intensidad Máxima	V/F - A	230/1 - 13,3	230/1 - 13,4	230/1 - 19,4	230/1 - 19,4	230/1 - 27,2
Diám. tuberías líquido/gas	mm	6,35 / 12,7	6,35 / 12,7	9,52 / 15,88	9,52 / 15,88	9,52 / 15,88
Long. Máx. tubería vert/total	m	30 / 50	30 / 50	30 / 55	30 / 55	30 / 100
Rango de operación	Tª exterior para refrigeración	°C -15 ~ +46	-15 ~ +46	-15 ~ +46	-15 ~ +46	-15 ~ +46
	Tª exterior para calefacción	°C -11 ~ +21	-11 ~ +21	-20 ~ +21	-20 ~ +21	-20 ~ +21
PVR	Unidad Interior	815 €	1.095 €	1.226 €	1.407 €	1.515 €
	Unidad Exterior	1.695 €	1.800 €	1.945 €	2.045 €	3.045 €
	Set con mando PAR-40 (Modelo con sufijo -C40)	2.664 €	3.049 €	3.325 €	3.606 €	4.714 €

Todos los sets se suministrarán con el control PAR-40MAA. Si se desea otro control se deberá especificar en el pedido.

* SCOP para zona climática intermedia según directiva ErP 626/2011/EU | ** SEER/SCOP medidas según EN1485. Valores de referencia. | No incluye bomba de drenaje. | N° máx. de curvas: 15 | La función de deshumidificación no funcionará cuando la temperatura en la habitación esté por debajo de los 13°C | Long. de tubería utilizada para cálculo de capacidad en condiciones nominales: 5m. | Control de condensación incorporado en todas las unidades. | Para las exteriores PUZ se requiere la guía de protección de viento opcional para el modo refrigeración cuando la temperatura ambiente es inferior a -5°C. | Control PAR-33MAA disponible hasta finalizar existencias. Posteriormente se suministrará el PAR-40MAA. | Consultar disponibilidad.

OPCIONALES

INTERIOR

PAC-SJ92DM-E	Bomba drenaje (PCA-M35~50)	215 €
PAC-SJ93DM-E	Bomba drenaje (PCA-M71~140)	215 €
PAC-SJ94DM-E	Bomba drenaje (PCA-M60)	215 €
PAC-SH88KF-E	Filtro de alta eficiencia (PCA-M50)	75 €
PAC-SH89KF-E	Filtro de alta eficiencia (PKA-M60~71)	75 €
PAC-SH90KF-E	Filtro de alta eficiencia (PKA-M100~140)	110 €
PAC-SG96HR-E	Terminal alimentación para replace eléctrica	40 €
PAR-SL94B-E	Kit mando / receptor	160 €
PAC-YT52CRA	Mando simplificado	105 €
PAC-SE41TS-E	Sonda remota de temperatura	60 €
MAC-5671F-E	Adaptador WiFi para control por Smartphone	99 €
MAC-3341F	Interface de integración a M-NET	189 €
MAC-3971F	Interface de integración con señales externas	160 €

EXTERIOR

PAC-SJ08DS-E	Kit desagüe (ZM35~50)	41 €
PAC-SG61DS-E	Kit desagüe (ZM60~140)	34 €
PAC-SJ07SG-E	Deflector salida aire (ZM35~50)	135 €
PAC-SG59SG-E	Deflector salida aire (ZM60~71)	114 €
PAC-SH96SG-E	Deflector salida aire (ZM100~140) (necesita 2)	114 €
PAC-SG81DR-E	Filtro deshidratador (ZM35~50)	176 €
PAC-SG82DR-E	Filtro deshidratador (ZM60~140)	190 €
PAC-SJ96MA	Convertidor M-NET (ZM35~50)	163 €
PAC-SJ95MA	Convertidor M-NET (ZM60~140)	169 €
PAC-SK52ST	Herramienta de monitorización datos de funcionamiento y auto-diagnóstico	86 €
PAC-SJ06AG-E	Protección viento (ZM35~50)	224 €
PAC-SH63AG-E	Protección viento (ZM60~71)	254 €
PAC-SH95AG-E	Protección viento (ZM100~140) (necesita 2)	254 €
BLYGOLD-25	Tratamiento anticorrosión (U.Ext. 25/35/50)	Consultar
BLYGOLD-60	Tratamiento anticorrosión (U.Ext. 60/71)	Consultar
BLYGOLD-100	Tratamiento anticorrosión (U.Ext. 100/125/140)	Consultar

Para toda solicitud de servicio de tratamiento anticorrosivo BLYGOLD será necesario indicar en el pedido a qué unidad exterior aplica.

Serie POWER INVERTER • MPCZ-VKA ó YKA
PRESTACIONES

PCA-M*KA



PUZ-ZM35/50VKA



PUZ-ZM60/71VHA

PUZ-ZM100/125/
140VKA/YKA

MODELO		MPCZ-100YKA	MPCZ-125VKA	MPCZ-125YKA	MPCZ-140VKA	MPCZ-140YKA
Unidad interior		PCA-M100KA	PCA-M125KA	PCA-M125KA	PCA-M140KA	PCA-M140KA
Unidad exterior		PUZ-ZM100YKA	PUZ-ZM125VKA	PUZ-ZM125YKA	PUZ-ZM140VKA	PUZ-ZM140YKA
Capacidad	Frío Nominal (Mín-Máx)	kW 9,5 (4,9-11,4)	12,5 (5,5-14,0)	12,5 (5,5-14,0)	13,4 (6,2-15,0)	13,4 (6,2-15,0)
	Calor Nominal (Mín-Máx)	kW 11,2 (4,5-14,0)	14,0 (5,0-16,0)	14,0 (5,0-16,0)	16,0 (5,7-18,0)	16,0 (5,7-18,0)
Consumo Nominal	Frío	kW 2,317	3,846	3,846	3,941	3,941
	Calor	kW 3,018	3,954	3,954	4,432	4,432
Consumo eléctrico anual*	Frío	kWh/año 523	703	714	757	768
	Calor	kWh/año 2.539	3.031	3.031	3.363	3.363
Carga de diseño (Pdesign)	Frío	kW 9,5	-	-	-	-
	Calor (-10°C)	kW 7,8	-	-	-	-
Coeficiente energético	EER / COP	4,1 / 3,71	3,25 / 3,54	3,25 / 3,54	3,4 / 3,61	3,4 / 3,61
	SEER (Etiqueta)	6,3 (A++)	251,0%	249,5%	248,9%	247,6%
	SCOP (Etiqueta)*	4,3 (A+)	168,8%	168,8%	173,5%	173,5%
Unidad Interior	Caudal de aire (B/M2/M1/A)	m³/min 22 / 24 / 26 / 28	23 / 25 / 27 / 29	23 / 25 / 27 / 29	24 / 26 / 29 / 32	24 / 26 / 29 / 32
	Nivel sonoro (B/M2/M1/A)	dB(A) 37 / 39 / 41 / 43	39 / 41 / 43 / 45	39 / 41 / 43 / 45	41 / 43 / 45 / 48	41 / 43 / 45 / 48
	Potencia sonora	dB(A) 63	65	65	68	68
Unidad Exterior	Dimensiones al x an x fon	mm 230 x 1.600 x 680	230 x 1.600 x 680	230 x 1.600 x 680	230 x 1.600 x 680	230 x 1.600 x 680
	Peso	kg 37	38	38	40	40
	Caudal de aire	m³/min 110	120	120	120	120
Unidad Exterior	Nivel sonoro	dB(A) 49	50	50	50	50
	Potencia sonora	dB(A) 69	70	70	70	70
	Dimensiones al x an x fon	mm 1.338 x 1.050 x 330(+40)	1.338 x 1.050 x 330(+40)	1.338 x 1.050 x 330(+40)	1.338 x 1.050 x 330(+40)	1.338 x 1.050 x 330(+40)
Peso	kg 123	116	125	118	131	
Refrigerante R32	Pre-carga kg / PCA / TCO ₂ eq	4 / 675 / 2,7	4 / 675 / 2,7	4 / 675 / 2,7	4 / 675 / 2,7	4 / 675 / 2,7
Tensión/Fases - Intensidad Máxima	V/F - A	400/3 - 8,7	230/1 - 27,3	400/3 - 10,3	230/1 - 28,9	400/3 - 13,9
Diám. tuberías líquido/gas	mm	9,52 / 15,88	9,52 / 15,88	9,52 / 15,88	9,52 / 15,88	9,52 / 15,88
Long. Máx. tubería vert/total	m	30 / 100	30 / 100	30 / 100	30 / 100	30 / 100
Rango de operación	Tª exterior para refrigeración	°C -15 ~ +46	-15 ~ +46	-15 ~ +46	-15 ~ +46	-15 ~ +46
	Tª exterior para calefacción	°C -20 ~ +21	-20 ~ +21	-20 ~ +21	-20 ~ +21	-20 ~ +21
PVR	Unidad Interior	1.515 €	1.600 €	1.600 €	1.995 €	1.995 €
	Unidad Exterior	3.338 €	3.595 €	3.942 €	4.545 €	4.915 €
	Set con mando PAR-40 (Modelo con sufijo -C40)	5.007 €	5.349 €	5.696 €	6.694 €	7.064 €

Todos los sets se suministrarán con el control PAR-40MAA. Si se desea otro control se deberá especificar en el pedido.

* SCOP para zona climática intermedia según directiva ErP 626/2011/EU | ** SEER/SCOP medidas según EN1485. Valores de referencia. | No incluye bomba de drenaje. | N° máx. de curvas: 15 | La función de deshumidificación no funcionará cuando la temperatura en la habitación esté por debajo de los 13°C | Long. de tubería utilizada para cálculo de capacidad en condiciones nominales: 5m. | Control de condensación incorporado en todas las unidades. | Para las exteriores PUZ se requiere la guía de protección de viento opcional para el modo refrigeración cuando la temperatura ambiente es inferior a -5°C.

OPCIONALES
INTERIOR

PAC-SJ92DM-E	Bomba drenaje (PCA-M35~50)	215 €
PAC-SJ93DM-E	Bomba drenaje (PCA-M71~140)	215 €
PAC-SJ94DM-E	Bomba drenaje (PCA-M60)	215 €
PAC-SH88KF-E	Filtro de alta eficiencia (PCA-M50)	75 €
PAC-SH89KF-E	Filtro de alta eficiencia (PKA-M60~71)	75 €
PAC-SH90KF-E	Filtro de alta eficiencia (PKA-M100~140)	110 €
PAC-SG96HR-E	Terminal alimentación para replace eléctrica	40 €
PAR-SL94B-E	Kit mando / receptor	160 €
PAC-YT52CRA	Mando simplificado	105 €
PAC-SE41TS-E	Sonda remota de temperatura	60 €
MAC-S67IF-E	Adaptador WiFi para control por Smartphone	99 €
MAC-334IF	Interface de integración a M-NET	189 €
MAC-397IF	Interface de integración con señales externas	160 €

EXTERIOR

PAC-SJ08DS-E	Kit desagüe (ZM35~50)	41 €
PAC-SG61DS-E	Kit desagüe (ZM60~140)	34 €
PAC-SJ07SG-E	Deflector salida aire (ZM35~50)	135 €
PAC-SG59SG-E	Deflector salida aire (ZM60~71)	114 €
PAC-SH96SG-E	Deflector salida aire (ZM100~140) (necesita 2)	114 €
PAC-SG81DR-E	Filtro deshidratador (ZM35~50)	176 €
PAC-SG82DR-E	Filtro deshidratador (ZM60~140)	190 €
PAC-SJ96MA	Convertidor M-NET (ZM35~50)	163 €
PAC-SJ95MA	Convertidor M-NET (ZM60~140)	169 €
PAC-SK52ST	Herramienta de monitorización datos de funcionamiento y auto-diagnóstico	86 €
PAC-SJ06AG-E	Protección viento (ZM35~50)	224 €
PAC-SH63AG-E	Protección viento (ZM60~71)	254 €
PAC-SH95AG-E	Protección viento (ZM100~140) (necesita 2)	254 €
BLYGOLD-100	Tratamiento anticorrosión (U.Ex. 100/125/140)	Consultar

Para toda solicitud de servicio de tratamiento anticorrosivo BLYGOLD será necesario indicar en el pedido a qué unidad exterior aplica.

Serie **POWER INVERTER** • MPCZ-VHA

PRESTACIONES



PCA-M71HA



PUZ-ZM71 VHAR1

MODELO		MPCZ-71VHA	
Unidad interior		PCA-M71HA	
Unidad exterior		PUZ-ZM71 VHAR1	
Capacidad	Frío Nominal (Mín-Máx)	7,1 (3,3-8,1)	
	Calor Nominal (Mín-Máx)	7,6 (3,5-10,2)	
Consumo Nominal	Frío	2,02	
	Calor	2,17	
Consumo eléctrico anual*	Frío	444	
	Calor	1.673	
Carga de diseño (Pdesign)	Frío	7,1	
	Calor (-10°C)	4,7	
Coeficiente energético	EER / COP	- / -	
	SEER (Etiqueta)	5,6 (A+)	
	SCOP (Etiqueta)*	3,9 (A)	
Unidad Interior	Caudal de aire (B/A)	16 / 18	
	Nivel sonoro (B/A)	37 / 39	
	Potencia sonora	57	
Unidad Exterior	Dimensiones al x an x fon	280 x 1.136 x 650	
	Peso	42	
	Caudal de aire	55	
Unidad Exterior	Nivel sonoro	47	
	Potencia sonora	67	
	Dimensiones al x an x fon	943 x 950 x 330(+25)	
Refrigerante R32	Peso	70	
	Pre-carga kg / PCA / TCO ₂ eq	2,8 / 675 / 1,89	
Tensión/Fases - Intensidad Máxima	V/F - A	230/1 - 19,4	
Diám. tuberías líquido/gas	mm	9,52 / 15,88	
Long. Máx. tubería vert/total	m	30 / 55	
Rango de operación	T° exterior para refrigeración	-15 ~ +46	
	T° exterior para calefacción	-20 ~ +21	
PVR	Unidad Interior	2.137 €	
	Unidad Exterior	2.045 €	
	Set con mando PAR-40 (Modelo con sufixo -C40)	4.336 €	

Todos los sets se suministrarán con el control PAR-40MAA. Si se desea otro control se deberá especificar en el pedido.

*SCOP para zona climática intermedia según directiva ErP 626/2011/EU. No incluye bomba de drenaje. Incluye filtro antigraza. Acabado en acero inoxidable. N° máx. de curvas: 15. La función de deshumidificación no funcionará cuando la temperatura en la habitación esté por debajo de los 13°C. Long. de tubería utilizada para cálculo de capacidad en condiciones nominales: 5m. Control de condensación incorporado en todas las unidades. Para las exteriores PUZ se requiere la guía de protección de viento opcional para el modo refrigeración cuando la temperatura ambiente es inferior a -5°C. Solo compatible con unidad exterior PUZ-ZM71VHAR1 o posterior. Consultar disponibilidad.

OPCIONALES

INTERIOR

PAC-SG38KF-E	Filtro de aceite para ambientes en cocinas profesionales (12 unidades)	65 €
PAC-SF280F-E	Brida de sujeción del conducto de entrada de aire exterior	70 €
PAC-SF81KC-E	Panel decorativo	215 €
PAC-SG97HR-E	Terminal alimentación para replace eléctrica	40 €
PAC-YT52CRA	Mando simplificado	105 €
PAC-SE41TS-E	Sonda remota de temperatura	60 €
MAC-567IF-E	Adaptador WiFi para control por Smartphone	99 €
MAC-334IF	Interface de integración a M-NET	189 €
MAC-397IF	Interface de integración con señales externas	160 €

EXTERIOR

PAC-SG61DS-E	Kit desagüe	34 €
PAC-SG59SG-E	Deflector salida aire	114 €
PAC-SG82DR-E	Filtro deshidratador	190 €
PAC-SJ95MA	Convertidor M-NET	169 €
PAC-SK52ST	Herramienta de monitorización datos de funcionamiento y auto-diagnóstico	86 €
PAC-SH63AG-E	Protección viento	254 €
BLYGOLD-60	Tratamiento anticorrosión (U.Ext. 60/71)	Consultar

Para toda solicitud de servicio de tratamiento anticorrosivo BLYGOLD será necesario indicar en el pedido a qué unidad exterior aplica.



Columna PSA

La instalación de la serie de columna PSA es fácil y rápida. Una excelente opción cuando surge una necesidad imprevista de climatizar una estancia.

Además, gracias a su diseño funcional permite su instalación en ubicaciones con un mínimo espacio.

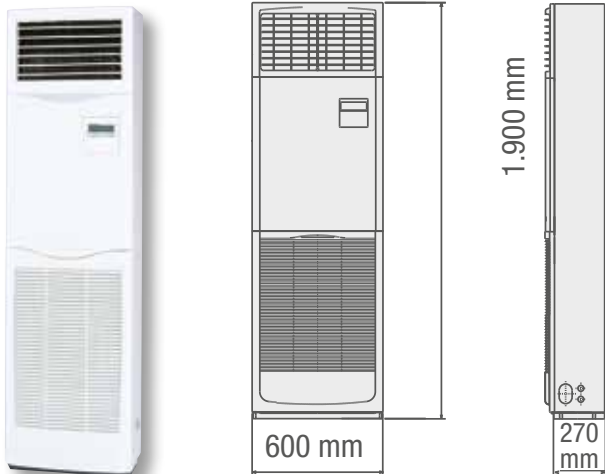

Flexibilidad en la instalación

Se permite total flexibilidad de ubicación de la unidad, proporcionando posibilidad de conexión de las tuberías en los cuatro lados (izquierda, derecha, parte trasera o parte inferior). Incluso la instalación en una esquina de la estancia es posible.

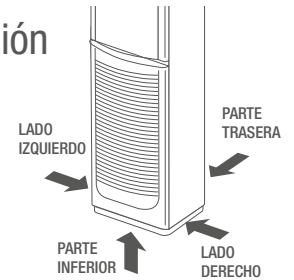

Diseño funcional

Las unidades interiores de suelo PSA se instalan en el suelo y requieren un **mínimo espacio** de ocupación, simplificando notablemente la instalación y manipulación del equipo.

Además, incorporan un filtro de larga duración (hasta 2.500 horas) con un fácil acceso que permite una reducción en las tareas de mantenimiento.

Control remoto integrado (PAR-21MAA)

El control remoto integrado proporciona un manejo intuitivo, con las siguientes prestaciones:

1. Programador semanal
2. Display multi idioma
3. Limitador del rango de temperatura
4. Temporizador auto-off
5. Bloqueo de funcionamiento

Adaptador WiFi (Opcional MAC-5671F)



MELCloud es el nuevo servicio de Mitsubishi Electric que permite controlar tus equipos desde tu smartphone, tablet o PC.



Serie Standard Inverter • SPSZS-VKKA ó YKKA

PRESTACIONES



PSA-RP*KA



PUHZ-P100/125/140VKA/YKA

MODELO		SPSZS-100VKKA	SPSZS-100YKKA	SPSZS-125VKKA	
Unidad interior		PSA-RP100KA	PSA-RP100KA	PSA-RP125KA	
Unidad exterior		PUHZ-P100VKA	PUHZ-P100YKA	PUHZ-P125VKA	
Capacidad	Frío Nominal (Mín-Máx)	kW	9,4 (3,7-10,6)	12,1 (5,6-13,0)	
	Calor Nominal (Mín-Máx)	kW	11,2 (2,8-12,5)	11,2 (2,8-12,5)	13,5 (4,8-15,0)
Consumo Nominal	Frío	kW	3,12	3,12	5,01
	Calor	kW	3,28	3,28	4,79
Consumo eléctrico anual*	Frío	kWh/año	644	644	1.427
	Calor	kWh/año	2.794	2.794	3.008
Carga de diseño (Pdesign)	Frío	kW	-	-	-
	Calor (-10°C)	kW	-	-	-
Coeficiente energético	EER / COP		3,01 / 3,41	3,01 / 3,41	2,41 / 2,81
	SEER (Etiqueta)		5,1 (A)	5,1 (A)	201%
	SCOP (Etiqueta)*		4 (A+)	4 (A+)	155%
Unidad Interior	Caudal de aire (B/M2/M1/A)	m³/min	25 / 28 / 30	25 / 28 / 30	25 / 28 / 31
	Nivel sonoro (B/M2/M1/A)	dB(A)	45 / 49 / 51	45 / 49 / 51	45 / 49 / 51
Unidad Interior	Potencia sonora	dB(A)	65	65	66
	Dimensiones al x an x fon	mm	1.900 x 600 x 360	1.900 x 600 x 360	1.900 x 600 x 360
Unidad Interior	Peso	kg	46	46	46
	Caudal de aire	m³/min	79	79	86
Unidad Exterior	Nivel sonoro	dB(A)	51	51	54
	Potencia sonora	dB(A)	70	70	72
Unidad Exterior	Dimensiones al x an x fon	mm	981 x 1050 x 330	981 x 1050 x 330	981 x 1050 x 330
	Peso	kg	76	78	84
Unidad Exterior	Refrigerante R410A	Pre-carga kg / PCA / TCO ₂ eq	3,3 / 2088 / 6,89	3,3 / 2088 / 6,89	3,8 / 2088 / 7,93
	Tensión/Fases - Intensidad Máxima	V/F - A	230/1 - 20,7	400/3 - 12,2	230/1 - 27,2
Diám. tuberías líquido/gas	mm	9,52 / 15,88	9,52 / 15,88	9,52 / 15,88	
Long. Máx. tubería vert/total	m	30 / 50	30 / 50	30 / 50	
Rango de operación	Tª exterior para refrigeración	°C	-15 ~ +46	-15 ~ +46	-15 ~ +46
	Tª exterior para calefacción	°C	-15 ~ +21	-15 ~ +21	-15 ~ +21
PVR	Unidad Interior		2.399 €	2.399 €	3.025 €
	Unidad Exterior		2.266 €	2.511 €	2.698 €
	Set		4.665 €	4.910 €	5.723 €

* SCOP para zona climática intermedia según directiva ErP 626/2011/EU | Modelos disponibles hasta finalizar existencias. | ** SEER/SCOP medidas según EN1485. Valores de referencia. | N° máx. de curvas: 15 | La función de deshumidificación no funcionará cuando la temperatura en la habitación esté por debajo de los 13°C | Long. de tubería utilizada para cálculo de capacidad en condiciones nominales: 5m. | Control de condensación incorporado en todas las unidades. | Para las exteriores PUHZ se requiere la guía de protección de viento opcional para el modo refrigeración cuando la temperatura ambiente es inferior a -5°C | Modelos disponibles hasta finalizar existencias.

OPCIONALES

INTERIOR

PAC-SG96HR-E	Terminal alimentación para replace eléctrica	40 €
PAR-40MAA	Mando deluxe con programador semanal	154 €
PAC-YT52CRA	Mando simplificado	105 €
PAC-SE41TS-E	Sonda remota de temperatura	60 €
MAC-567IF-E	Adaptador WiFi para control por Smartphone	99 €
MAC-334IF	Interface de integración a M-NET	189 €
MAC-397IF	Interface de integración con señales externas	160 €

EXTERIOR

PAC-SG61DS-E	Kit desagüe (PUHZ)	34 €
PAC-SG59SG-E	Deflector salida aire (PUHZ) (125/140 necesita 2)	114 €
PAC-SG82DR-E	Filtro deshidratador (PUHZ)	190 €
PAC-SJ95MA	Convertidor M-NET (PUHZ)	169 €
PAC-SK52ST	Herramienta de monitorización datos de funcionamiento y auto-diagnóstico (PUHZ)	86 €
PAC-SH63AG-E	Protección viento (P100: 1x; P125~140: 2x)	254 €
BLYGOLD-100	Tratamiento anticorrosión (U.Ext. 100/125/140)	Consultar

Para toda solicitud de servicio de tratamiento anticorrosivo BLYGOLD será necesario indicar en el pedido a qué unidad exterior aplica.

Serie Standard Inverter • SPSZS-VKKA ó YKKA
PRESTACIONES

PSA-RP140KA



PUHZ-P100/125/140VKKA/YKKA

MODELO			SPSZS-125YKKA	SPSZS-140VKKA	SPSZS-140YKKA
Unidad interior			PSA-RP125KA	PSA-RP140KA	PSA-RP140KA
Unidad exterior			PUHZ-P125YKA	PUHZ-P140VKA	PUHZ-P140YKA
Capacidad	Frío Nominal (Min-Max)	kW	12,1 (5,6-13,0)	13,6 (5,8-13,7)	13,6 (5,8-13,7)
	Calor Nominal (Min-Max)	kW	13,5 (4,8-15,0)	14 (4,9-15,8)	14 (4,9-15,8)
Consumo Nominal	Frío	kW	5,01	6,38	6,38
	Calor	kW	4,79	4,82	4,82
Consumo eléctrico anual*	Frío	kWh/año	1.427	1.602	1.602
	Calor	kWh/año	3.008	3.279	3.279
Carga de diseño (Pdesign)	Frío	kW	9,4	9,4	-
	Calor (-10°C)	kW	8,0	8,0	-
Coeficiente energético	EER / COP		2,41 / 2,81	2,13 / 3,11	2,13 / 3,11
	SEER (Etiqueta)		201%	201%	201%
	SCOP (Etiqueta)*		155%	158%	158%
Unidad Interior	Caudal de aire (B/M2/M1/A)	m³/min	25 / 28 / 31	25 / 28 / 31	25 / 28 / 31
	Nivel sonoro (B/M2/M1/A)	dB(A)	45 / 49 / 51	45 / 49 / 51	45 / 49 / 51
Unidad Interior	Potencia sonora	dB(A)	66	66	66
	Dimensiones al x an x fon	mm	1.900 x 600 x 360	1.900 x 600 x 360	1.900 x 600 x 360
	Peso	kg	46	48	48
	Caudal de aire	m³/min	86	86	86
	Nivel sonoro	dB(A)	54	56	56
Unidad Exterior	Potencia sonora	dB(A)	72	75	75
	Dimensiones al x an x fon	mm	981 x 1050 x 330	981 x 1050 x 330	981 x 1050 x 330
	Peso	kg	85	84	85
	Refrigerante R410A	Pre-carga kg / PCA / TCO ₂ eq	3,8 / 2088 / 7,93	3,8 / 2088 / 7,93	3,8 / 2088 / 7,93
	Tensión/Fases - Intensidad Máxima	V/F - A	400/3 - 12,2	230/1 - 30,7	400/3 - 12,2
Diám. tuberías líquido/gas	mm	9,52 / 15,88	9,52 / 15,88	9,52 / 15,88	
Long. Máx. tubería vert/total	m	30 / 50	30 / 50	30 / 50	
Rango de operación	Tª exterior para refrigeración	°C	-15 ~ +46	-15 ~ +46	-15 ~ +46
	Tª exterior para calefacción	°C	-15 ~ +21	-15 ~ +21	-15 ~ +21
PVR	Unidad Interior		3.025 €	3.182 €	3.182 €
	Unidad Exterior		2.969 €	3.358 €	3.694 €
	Set		5.994 €	6.540 €	6.876 €

* SCOP para zona climática intermedia según directiva ErP 626/2011/EU | Modelos disponibles hasta finalizar existencias. | ** SEER/SCOP medidas según EN1485. Valores de referencia. | Nº máx. de curvas: 15 | La función de deshumidificación no funcionará cuando la temperatura en la habitación esté por debajo de los 13°C | Long. de tubería utilizada para cálculo de capacidad en condiciones nominales: 5m. | Control de condensación incorporado en todas las unidades. | Para las exteriores PUHZ se requiere la guía de protección de viento opcional para el modo refrigeración cuando la temperatura ambiente es inferior a -5°C | Modelos disponibles hasta finalizar existencias.

OPCIONALES
INTERIOR

PAC-SG96HR-E	Terminal alimentación para replace eléctrica	40 €
PAR-40MAA	Mando deluxe con programador semanal	154 €
PAC-YT52CRA	Mando simplificado	105 €
PAC-SE41TS-E	Sonda remota de temperatura	60 €
MAC-567IF-E	Adaptador WiFi para control por Smartphone	99 €
MAC-334IF	Interface de integración a M-NET	189 €
MAC-397IF	Interface de integración con señales externas	160 €

EXTERIOR

PAC-SG61DS-E	Kit desagüe (PUHZ)	34 €
PAC-SG59SG-E	Deflector salida aire (PUHZ) (125/140 necesita 2)	114 €
PAC-SG82DR-E	Filtro deshidratador (PUHZ)	190 €
PAC-SJ95MA	Convertidor M-NET (PUHZ)	169 €
PAC-SK52ST	Herramienta de monitorización datos de funcionamiento y auto-diagnóstico (PUHZ)	86 €
PAC-SH63AG-E	Protección viento (P100: 1x; P125~140: 2x)	254 €
BLYGOLD-100	Tratamiento anticorrosión (U.Ext. 100/125/140)	Consultar

Para toda solicitud de servicio de tratamiento anticorrosivo BLYGOLD será necesario indicar en el pedido a qué unidad exterior aplica.

Serie **POWER INVERTER** • PSZS-VKA ó YKA

PRESTACIONES



MODELO		PSZS-71VKA	PSZS-100VKA	PSZS-100YKA	PSZS-125VKA	PSZS-125YKA	PSZS-140VKA	PSZS-140YKA
Unidad interior		PSA-RP71KA	PSA-RP100KA	PSA-RP100KA	PSA-RP125KA	PSA-RP125KA	PSA-RP140KA	PSA-RP140KA
Unidad exterior		PUHZ-ZRP71VHA	PUHZ-ZRP100VKA	PUHZ-ZRP100YKA	PUHZ-ZRP125VKA	PUHZ-ZRP125YKA	PUHZ-ZRP140VKA	PUHZ-ZRP140YKA
Capacidad	Frío Nominal (Mín-Máx)	kW 7,1 (3,3-8,1)	9,5 (4,9-11,4)	9,5 (4,9-11,4)	12,5 (5,5-14,0)	12,5 (5,5-14,0)	13,4 (6,2-15,0)	13,4 (6,2-15,0)
	Calor Nominal (Mín-Máx)	kW 7,6 (3,5-10,2)	11,2 (4,5-14,0)	11,2 (4,5-14,0)	14 (5,0-16,0)	14 (5,0-16,0)	16 (5,7-18,0)	16 (5,7-18,0)
Consumo Nominal	Frío	kW 1,89	2,5	2,5	4,09	4,09	4,06	4,06
	Calor	kW 2,21	3,08	3,08	4,24	4,24	4,79	4,79
Consumo eléctrico anual*	Frío	kWh/año 396	595	609	847	885	872	883
	Calor	kWh/año 1.666	2.761	2.761	3.285	3.285	3.331	3.331
Carga de diseño (Pdesign)	Frío	kW 7,1	9,5	9,5	-	-	-	-
	Calor (-10°C)	kW 4,7	7,8	7,8	-	-	-	-
Coeficiente energético	EER / COP	3,76 / 3,44	3,64 / 3,64	3,64 / 3,64	3,06 (B) / 3,3 (C)	3,06 (B) / 3,3 (C)	3,3 (A) / 3,34 (C)	3,3 (A) / 3,34 (C)
	SEER (Etiqueta)	6,3 (A++)	5,6 (A+)	5,5 (A)	198,1%	197,1%	212,7%	211,7%
	SCOP (Etiqueta)*	4 (A+)	4 (A+)	4 (A+)	155,5%	155,5%	175,2%	175,2%
Unidad Interior	Caudal de aire (B/M2/M1/A)	m³/min 20 / 22 / 24	25 / 28 / 30	25 / 28 / 30	25 / 28 / 31	25 / 28 / 31	25 / 28 / 31	25 / 28 / 31
	Nivel sonoro (B/M2/M1/A)	dB(A) 40 / 42 / 44	45 / 49 / 51	45 / 49 / 51	45 / 49 / 51	45 / 49 / 51	45 / 49 / 51	45 / 49 / 51
	Potencia sonora	dB(A) 60	65	65	66	66	66	66
	Dimensiones al x an x fon	mm 1.900 x 600 x 360	1.900 x 600 x 360	1.900 x 600 x 360	1.900 x 600 x 360	1.900 x 600 x 360	1.900 x 600 x 360	1.900 x 600 x 360
Unidad Exterior	Peso	kg 46	46	46	46	46	48	48
	Caudal de aire	m³/min 55	110	110	120	120	120	120
	Nivel sonoro	dB(A) 47	49	49	50	50	50	50
	Potencia sonora	dB(A) 67	69	69	70	70	70	70
Unidad Exterior	Dimensiones al x an x fon	mm 943 x 950 x 330(+29)	1.338 x 1.050 x 330(+40)	1.338 x 1.050 x 330(+40)	1.338 x 1.050 x 330(+40)	1.338 x 1.050 x 330(+40)	1.338 x 1.050 x 330(+40)	1.338 x 1.050 x 330(+40)
	Peso	kg 67	116	123	116	125	118	131
	Refrigerante R410A	Pre-carga kg / PCA / TCO ² eq 3,5 / 2088 / 7,31	5 / 2088 / 10,44	5 / 2088 / 10,44	5 / 2088 / 10,44	5 / 2088 / 10,44	5 / 2088 / 10,44	5 / 2088 / 10,44
Tensión/Fases - Intensidad Máxima	V/F - A	230/1 - 19,4	230/1 - 27,21	400/3 - 8,71	230/1 - 27,23	400/3 - 10,23	230/1 - 28,73	400/3 - 13,7
Diám. tuberías líquido/gas	mm	9,52 / 15,88	9,52 / 15,88	9,52 / 15,88	9,52 / 15,88	9,52 / 15,88	9,52 / 15,88	9,52 / 15,88
Long. Máx. tubería vert/total	m	30 / 50	30 / 75	30 / 75	30 / 75	30 / 75	30 / 75	30 / 75
Rango de operación	T° exterior para refrigeración	°C -15 ~ +46	-15 ~ +46	-15 ~ +46	-15 ~ +46	-15 ~ +46	-15 ~ +46	-15 ~ +46
	T° exterior para calefacción	°C -20 ~ +21	-20 ~ +21	-20 ~ +21	-20 ~ +21	-20 ~ +21	-20 ~ +21	-20 ~ +21
PVR	Unidad Interior	2.084 €	2.399 €	2.399 €	3.025 €	3.025 €	3.182 €	3.182 €
	Unidad Exterior	2.145 €	2.860 €	3.135 €	3.396 €	3.724 €	4.241 €	4.586 €
	Set	4.229 €	5.259 €	5.534 €	6.421 €	6.749 €	7.423 €	7.768 €

* SCOP para zona climática intermedia según directiva ErP 626/2011/EU | ** SEER/SCOP medidas según EN1485. Valores de referencia. | N° máx. de curvas: 15 | La función de deshumidificación no funcionará cuando la temperatura en la habitación esté por debajo de los 13°C | Long. de tubería utilizada para cálculo de capacidad en condiciones nominales: 5m. | Control de condensación incorporado en todas las unidades. | Para las exteriores PUHZ se requiere la guía de protección de viento opcional para el modo refrigeración cuando la temperatura ambiente es inferior a -5°C. | Modelos disponibles hasta finalizar existencias.

OPCIONALES

INTERIOR

PAC-SG96HR-E	Terminal alimentación para replacer eléctrica	40 €
PAR-33MAA	Mando deluxe con programador semanal	154 €
PAC-YT52CRA	Mando simplificado	105 €
PAC-SE41TS-E	Sonda remota de temperatura	60 €
MAC-567IF-E	Adaptador WiFi para control por Smartphone	99 €
MAC-333IF	Interface de integración a M-NET	179 €
MAC-397IF	Interface de integración con señales externas	160 €

EXTERIOR

PAC-SG61DS-E	Kit desagüe (ZRP71~140)	34 €
PAC-SG59SG-E	Deflector salida aire (ZRP71)	114 €
PAC-SH96SG-E	Deflector salida aire (ZRP100~140) (necesita 2)	114 €
PAC-SG82DR-E	Filtro deshidratador (ZRP71~140)	190 €
PAC-SJ95MA	Convertidor M-NET	169 €
PAC-SK52ST	Herramienta de monitorización datos de funcionamiento y auto-diagnóstico	86 €
PAC-SH63AG-E	Protección viento (ZRP71)	254 €
PAC-SH95AG-E	Protección viento (ZRP100~140) (necesita 2)	254 €

Sistemas Compo Multi de Mr. Slim

Los sistemas Compo Multi permiten conectar hasta 3 unidades interiores con la ventaja de escoger el tipo de interior de la gama comercial que mejor se adapte a cada espacio. Todas las unidades pueden ser centralizadas por un control remoto PAR-40.

Además, para una mayor flexibilidad en la instalación se dispone de kit distribuidor.

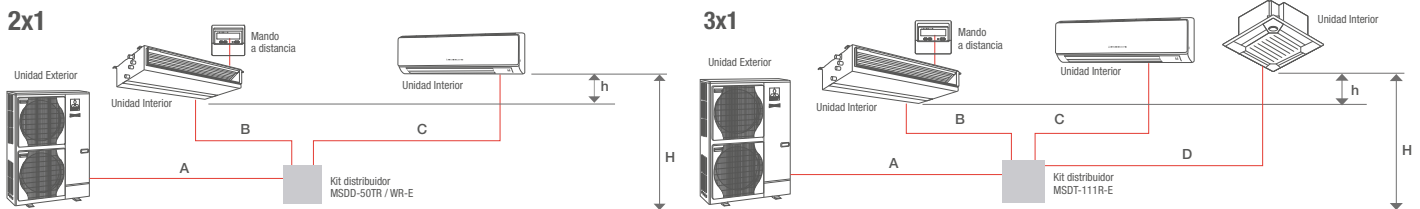

Restricciones en Compo Multi

Tipo de unidad exterior	Modelo de unidad exterior	Valores máximos					
		A+TL	S	TL-TC	H	h	Nº curvas*
Power Inverter	PUZ-ZM100~140	75m	75m	8 m	30 m	1 m	15/8
	PUZ-ZM71	50m	50m				
Standard Inverter	PUZ-M100~140	50m	50m				

TL = Tubería más larga entre el distribuidor y alguna unidad interior.

TC = Tubería más corta entre el distribuidor y alguna unidad interior.

A = Longitud de tubería entre la unidad exterior y el distribuidor.

S = Suma de la longitud de tubería de todos los tramos.

*Nº curvas: cantidad total / cantidad máxima entre cada interior y la exterior.

En los sistemas Compo Multi las unidades funcionarán siempre con un solo control remoto simultáneamente y nunca de manera independiente. Se recomienda utilizar control remoto cableado.

Unidades Interiores • Conducto, Cassette, Pared y Techo

		Tecnología REPLAGE				
		CONDUCTO*	CASSETTES 4 VIAS HIGH COP***	CASSETTES 4 VIAS**	PARED	TECHO
35	MODELO	PEAD-M35JA	PLA-ZM35EA	PLA-M35EA	PKA-M35HAL	PCA-M35KA
	Capacidad frío kW	3,6	3,6	3,6	3,6	3,6
	Capacidad calor kW	4,1	4,1	4,1	4,1	4,1
PVR		695 €	1.214 €	945 €	745 €	815 €
50	MODELO	PEAD-M50JA	PLA-ZM50EA	PLA-M50EA	PKA-M50HAL	PCA-M50KA
	Capacidad frío kW	5,0	5,0	5,0	5,0	5,0
	Capacidad calor kW	6,0	6,0	6,0	6,0	6,0
PVR		885 €	1.266 €	1.065 €	975 €	1.095 €
60	MODELO	PEAD-M60JA	PLA-ZM60EA	PLA-M60EA	PKA-M60KAL	PCA-M60KA
	Capacidad frío kW	6,1	6,1	6,1	6,1	6,1
	Capacidad calor kW	7,0	7,0	7,0	7,0	7,0
PVR		895 €	1.313 €	1.190 €	1.345 €	1.226 €
71	MODELO	PEAD-M71JA	PLA-ZM71EA	PLA-M71EA	PKA-M71KAL	PCA-M71KA
	Capacidad frío kW	7,1	7,1	7,1	7,1	7,1
	Capacidad calor kW	8,0	8,0	8,0	8,0	8,0
PVR		1.177 €	1.533 €	1.340 €	1.785 €	1.407 €

Para las unidades de conducto y de techo, es necesario elegir uno de los siguientes controles remotos: PAR-40MAA ó PAC-YT52CRA. | *También hay disponibles unidades de conducto PEAD sin bomba de drenaje. Consultar disponibilidad y precios. | **El PVR del cassette incluye el panel estándar PLP-6EALM. | *** El precio del cassette incluye el panel 3D I-see sensor y el adaptador WIFI MAC-5671F-E. | En los sistemas COMPO MULTI las unidades funcionarán siempre con un solo control remoto, simultáneamente y nunca de forma independiente. Se recomienda utilizar control remoto cableado. | Consultar disponibilidad.



Control

MODELO	PAC-YT52CRA	PAR-40MAA
PVR	105 €	154 €

Kit de distribución

MODELO	TIPO DE KIT	Nº SALIDAS	DESCRIPCIÓN	PVR
MSDD-50TR2-E	Distribución	2	Derivación de la línea frigorífica para capacidades hasta 22,4kW	120 €
MSDT-111R2-E	Distribución	3	Derivación de la línea frigorífica para capacidades entre 45kW y 73kW	250 €

Combinaciones Sistemas Compo Multi

	ÍNDICE EXTERIOR	71	100	125	140
2x	Índice interiores	35 + 35	50 + 50	60+60	71 + 71
	Kit distribuidor	MSDD-50TR2-E	MSDD-50TR2-E	MSDD-50TR2-E	MSDD-50TR2-E
3x	Índice interiores				50 + 50 + 50
	Kit distribuidor				MSDT-111R2-E

Unidades Exteriores Monofásicas



		POWER INVERTER		STANDARD INVERTER	
		PUZ-ZM71VHA		PUZ-M100VKA	
71	Capacidad frío	kW	7,1		
	Capacidad calor	kW	8,0		
	Long. Máx. tubería vert/total	m	30 / 50		
	PVR		2.045 €		
100	Capacidad frío	kW	10,0	9,4	
	Capacidad calor	kW	11,2	11,2	
	Long. Máx. tubería vert/total	m	30 / 75	30 / 50	
	PVR		3.045 €	2.395 €	
125	Capacidad frío	kW	12,5	12,3	
	Capacidad calor	kW	14,0	14,0	
	Long. Máx. tubería vert/total	m	30 / 75	30 / 50	
	PVR		3.595 €	2.895 €	
140	Capacidad frío	kW	13,4	13,6	
	Capacidad calor	kW	16,0	16,0	
	Long. Máx. tubería vert/total	m	30 / 75	30 / 50	
	PVR		4.545 €	3.495 €	

Unidades Exteriores Trifásicas



		POWER INVERTER		STANDARD INVERTER	
		PUZ-ZM100YKA		PUZ-M100YKA	
100	Capacidad frío	kW	10,0	9,4	
	Capacidad calor	kW	11,2	11,2	
	Long. Máx. tubería vert/total	m	30 / 75	30 / 50	
	PVR		3.338 €	2.656 €	
125	Capacidad frío	kW	12,5	12,3	
	Capacidad calor	kW	14,0	14,0	
	Long. Máx. tubería vert/total	m	30 / 75	30 / 50	
	PVR		3.942 €	3.178 €	
140	Capacidad frío	kW	13,4	13,6	
	Capacidad calor	kW	16,0	16,0	
	Long. Máx. tubería vert/total	m	30 / 75	30 / 50	
	PVR		4.915 €	3.855 €	



Cómo calcular la carga permitida de R32 en una instalación, según Reglamento de Seguridad de Instalaciones Frigoríficas.

La carga permitida en una instalación con refrigerante R32 se calcula de la siguiente manera:

- 1** Hasta **1,84kg de carga** se debe instalar únicamente conforme lo indicado en el manual de instalación de Mitsubishi Electric.
- 2** De **1,84kg hasta 12kg de carga** en base a la fórmula disponible en el apéndice 3 de la instrucción IF-04 del RSIF:

$$\text{Carga máxima admisible} = 2,5 \times LII^{5/4} \times h_0 \times A^{1/2}$$

Donde:

LLI: es el Límite Inferior de Inflamabilidad. Para el R32 el valor es 0,307

h₀: es el factor de altura de la unidad (0,6 para unidades de suelo, 1,8 para unidades de pared y 2,2 para unidades de conducto y techo)

A: es la superficie del recinto en m²

Como referencia hemos incluido los valores más habituales en la siguiente tabla:

Cargas orientativas en base a los Requisitos de carga límite para los sistemas de refrigeración basados en refrigerantes A2L según la Tabla A del apéndice 4 de la instrucción IF-04 del RSIF.

APLICACIONES DE PARED (SPLIT)							
m ²	kg R32 Máx	m ²	kg R32 Máx	m ²	kg R32 Máx	m ²	kg R32 Máx
4	2,06	38	6,34	72	8,73	106	10,59
5	2,30	39	6,42	73	8,79	107	10,64
6	2,52	40	6,50	74	8,85	108	10,69
7	2,72	41	6,58	75	8,91	109	10,74
8	2,91	42	6,66	76	8,96	110	10,79
9	3,09	43	6,74	77	9,02	111	10,83
10	3,25	44	6,82	78	9,08	112	10,88
11	3,41	45	6,90	79	9,14	113	10,93
12	3,56	46	6,97	80	9,20	114	10,98
13	3,71	47	7,05	81	9,26	115	11,03
14	3,85	48	7,12	82	9,31	116	11,08
15	3,98	49	7,20	83	9,37	117	11,12
16	4,11	50	7,27	84	9,42	118	11,17
17	4,24	51	7,34	85	9,48	119	11,22
18	4,36	52	7,42	86	9,54	120	11,26
19	4,48	53	7,49	87	9,59	121	11,31
20	4,60	54	7,56	88	9,65	122	11,36
21	4,71	55	7,63	89	9,70	123	11,40
22	4,82	56	7,70	90	9,76	124	11,45
23	4,93	57	7,76	91	9,81	125	11,50
24	5,04	58	7,83	92	9,86	126	11,54
25	5,14	59	7,90	93	9,92	127	11,59
26	5,24	60	7,97	94	9,97	128	11,63
27	5,34	61	8,03	95	10,02	129	11,68
28	5,44	62	8,10	96	10,08	130	11,72
29	5,54	63	8,16	97	10,13	131	11,77
30	5,63	64	8,23	98	10,18	132	11,81
31	5,73	65	8,29	99	10,23	133	11,86
32	5,82	66	8,35	100	10,28	134	11,90
33	5,91	67	8,42	101	10,33	135	11,95
34	6,00	68	8,48	102	10,39	136	11,99
35	6,08	69	8,54	103	10,44		
36	6,17	70	8,60	104	10,49		
37	6,26	71	8,66	105	10,54		

APLICACIONES DE TECHO O CONDUCTO					
m ²	kg R32 Máx	m ²	kg R32 Máx	m ²	kg R32 Máx
3	2,18	37	7,65	71	10,59
4	2,51	38	7,75	72	10,66
5	2,81	39	7,85	73	10,74
6	3,08	40	7,95	74	10,81
7	3,33	41	8,05	75	10,88
8	3,55	42	8,15	76	10,96
9	3,77	43	8,24	77	11,03
10	3,97	44	8,34	78	11,10
11	4,17	45	8,43	79	11,17
12	4,35	46	8,52	80	11,24
13	4,53	47	8,62	81	11,31
14	4,70	48	8,71	82	11,38
15	4,87	49	8,80	83	11,45
16	5,03	50	8,89	84	11,52
17	5,18	51	8,98	85	11,59
18	5,33	52	9,06	86	11,66
19	5,48	53	9,15	87	11,72
20	5,62	54	9,24	88	11,79
21	5,76	55	9,32	89	11,86
22	5,90	56	9,41	90	11,92
23	6,03	57	9,49	91	11,99
24	6,16	58	9,57		
25	6,28	59	9,65		
26	6,41	60	9,74		
27	6,53	61	9,82		
28	6,65	62	9,90		
29	6,77	63	9,98		
30	6,88	64	10,05		
31	7,00	65	10,13		
32	7,11	66	10,21		
33	7,22	67	10,29		
34	7,33	68	10,36		
35	7,44	69	10,44		
36	7,54	70	10,52		

Los datos anteriores son resultado de aplicar la fórmula de cálculo que figura en el actual RSIF.

- 3** Por encima de 12kg de carga y hasta 60kg de carga debe realizarse el cálculo considerando lo estipulado en el apéndice 4 de la instrucción IF-04 del RSIF.

Cómo saber la carga adicional necesaria para equipos Mr. Slim:

- Consulta el manual de instalación disponible en el Lodotec online.
- Utiliza la calculadora de cargas disponible en la app ME Engineer.
- Captura el código QR o conéctate a q.mitsubishielectric.es/CARGA



Descripción	Aplicable a	MODELO	PVR
CONTROL			
Control remoto deluxe con pantalla táctil	Mr. Slim / Industrial	PAR-CT01MAA	199 €
Control remoto deluxe con programador semanal	Mr. Slim / Industrial	PAR-40MAA	154 €
Control remoto simplificado	Mr. Slim / Industrial	PAC-YT52CRA	105 €
Sonda remota de temperatura	Mr. Slim / Industrial	PAC-SE41TS-E	60 €
Adaptador WiFi para control por Smartphone	Mr. Slim / Industrial	MAC-567IF-E	99 €
Interface de integración a M-NET	Mr. Slim / Industrial	MAC-334IF	189 €
Interface de integración con señales externas	Mr. Slim / Industrial	MAC-397IF	160 €
Kit mando / receptor	PCA-M	PAR-SL94B-E	160 €
Control inalámbrico con programador semanal y control 3D i-See Sensor	PLA(EA) / SLZ-M	PAR-SL100A-E	110 €
CONDUCTOS PEAD/SEZ			
Caja de registro para filtros	PEAD-M35~50	PAC-KE92TB-E	170 €
Caja de registro para filtros	PEAD-M60~71/SM71	PAC-KE93TB-E	200 €
Caja de registro para filtros	PEAD-M/SM100~125	PAC-KE94TB-E	245 €
Caja de registro para filtros	PEAD-M/SM140	PAC-KE95TB-E	275 €
Terminal alimentación para replace eléctrica	PEAD-M/SM	PAC-SG97HR-E	40 €
Bomba drenaje	SEZ	PAC-KE07DM-E	195 €
CASSETTE PLA			
Marco espaciador decorativo para falsos techos de altura reducida (40 mm)	PLA(EA)	PAC-SJ65AS-E	143 €
Marco de acople entrada de aire exterior e incorporación del filtro de alta eficiencia (opcional) (130 mm)	PLA(EA)	PAC-SJ41TM-E	248 €
Brida de sujeción del conducto de entrada de aire exterior	PLA(EA)	PAC-SH650F-E	40 €
Filtro de alta eficiencia	PLA(EA)	PAC-SH59KF-E	200 €
Tapas para bocas de impulsión	PLA(EA)	PAC-SJ37SP-E	120 €
Terminal alimentación para replace eléctrica	PLA(EA)	PAC-SJ39HR-E	40 €
Panel Easyclean, desciende automáticamente facilitando la limpieza del filtro.	PLA(EA)	PLP-6EAJ	630 €
Panel estándar PLA con mando inalámbrico.	PLA(EA)	PLP-6EALM	415 €
Esquina que incorpora 3D I-see sensor	PLA(EA)	PAC-SE1ME-E	83 €
Panel con receptor 3D I-see sensor mando inalámbrico	PLA(EA)	PLP-6EALME	465 €
CASSETTE SLZ			
Panel estándar con mando inalámbrico.	SLZ-M	SLP-2FALM	245 €
Panel con receptor, 3D iSee sensor y control inalámbrico	SLZ-M	SLP-2FALME	319 €
Esquinera 3D I-See sensor	SLZ-M	PAC-SF1ME-E	80 €
PARED PKA			
Bomba drenaje	PKA-M35~50	PAC-SH75DM-E	215 €
Bomba drenaje	PKA-M60~100	PAC-SH94DM-E	215 €
Terminal para conexión de mandos MA	PKA	PAC-SH29TC-E	35 €
Terminal alimentación para replace eléctrica	PKA	PAC-SG94HR-E	40 €
TECHO PCA			
Bomba drenaje	PCA-M35~50	PAC-SJ92DM-E	215 €
Bomba drenaje	PCA-M71~140	PAC-SJ93DM-E	215 €
Bomba drenaje	PCA-M60	PAC-SJ94DM-E	215 €
Filtro de alta eficiencia	PCA-M50	PAC-SH88KF-E	75 €
Filtro de alta eficiencia	PCA-M60~71	PAC-SH89KF-E	75 €
Filtro de alta eficiencia	PCA-M100~140	PAC-SH90KF-E	110 €
Terminal alimentación para replace eléctrica	PCA-KA	PAC-SG96HR-E	40 €
TECHO APLICACIONES ESPECIALES PCA-HA			
Filtro de aceite para ambientes en cocinas profesionales (12 unidades)	PCA-HA	PAC-SG38KF-E	65 €
Brida de sujeción del conducto de entrada de aire exterior	PCA-HA	PAC-SF280F-E	70 €
Panel decorativo	PCA-HA	PAC-SF81KC-E	215 €
Terminal alimentación para replace eléctrica	PEAD-M/SM	PAC-SG97HR-E	40 €
COLUMNA PSA			
Terminal alimentación para replace eléctrica	PCA-KA	PAC-SG96HR-E	40 €
ACCESORIOS PARA UNIDADES EXTERIORES			
Tapones y guía para tubería de drenaje	PUHZ-P / PUHZ-SHW / PUZ-ZM60~140 / PUZ-SM	PAC-SG61DS-E	34 €
Tapones y guía para tubería de drenaje	PUZ-ZM35~50	PAC-SJ08DS-E	41 €
Rejilla deflectora salida aire	SUZ-M25~35	MAC-881SG	178 €
Rejilla deflectora salida aire	SUZ-M50~71 / SM71	MAC-886SG-E	249 €



Rejilla deflectora salida aire	PUHZ-SHW / PUZ-M60~71 / PUZ-SM / PUZ-ZM60~71 (necesarias 2 unidades por cada exterior 112/125/140)	PAC-SG59SG-E	114 €
Rejilla deflectora salida aire	PUHZ-RP100~250 / PUHZ-ZRP100~140 (necesarias 2 unidades por cada exterior)	PAC-SH96SG-E	114 €
Rejilla deflectora salida aire	PUZ-ZM35~50	PAC-SJ07SG-E	135 €
Filtro deshidratador	PUZ-ZM35~50	PAC-SG81DR-E	176 €
Filtro deshidratador	PUHZ-P100~200 / PUZ-M100~140 / PUZ-SM / PUHZ-SHW / PUHZ-ZRP100~200 / PUZ-ZM60~140	PAC-SG82DR-E	190 €
Filtro deshidratador	PUHZ-ZRP250 / PUHZ-P250	PAC-SG85DR-E	198 €
Interface de integración M-NET	Mr.Slim (Excepto PUZ-ZM35~50 / SUZ)	PAC-SJ95MA	169 €
Interface de integración M-NET	PUZ-ZM35~50	PAC-SJ96MA	163 €
Herramienta de monitorización datos de funcionamiento y auto-diagnostico	Mr.Slim (Excepto SUZ)	PAC-SK52ST	86 €
Guía de protección de viento	PUZ-ZM35~50 (Necesaria una guía por unidad exterior)	PAC-SJ06AG-E	224 €
Guía de protección de viento	PUZ-ZM60/71 (Necesaria una guía por unidad exterior) PUHZ-SHW112/140 (Necesarias dos guías por unidad exterior)	PAC-SH63AG-E	254 €
Guía de protección de viento	PUZ-ZM 100/125/140 (Necesarias dos guías por unidad exterior) PUZ-M (Necesarias dos guías por unidad exterior)	PAC-SH95AG-E	254 €
Tratamiento anticorrosión (U.Ext. 25/35/50)	SUZ-M25~50 / PUZ-ZM35~50	BLYGOLD-25	Consultar
Tratamiento anticorrosión (U.Ext. 60/71)	SUZ-M60~71 / SUZ-SM71 / PUZ-ZM60~71	BLYGOLD-60	Consultar
Tratamiento anticorrosión (U.Ext. 100/125/140)	PUZ-M100~140 / PUZ-SM100~140 / PUZ-ZM100~140	BLYGOLD-100	Consultar
DISTRIBUIDORES PARA COMPO MULTI			
Derivación doble de la línea frigorífica para capacidades hasta 22,4kW	Exteriores Mr. Slim PUZ	MSDD-50TR2-E	120 €
Derivación doble de la línea frigorífica para capacidades entre 22,4kW y 45kW	Exteriores Mr. Slim PUHZ	MSDD-50WR-E	120 €
Derivación triple de la línea frigorífica para capacidades entre 45kW y 73kW	Exteriores Mr. Slim PUZ	MSDT-111R2-E	250 €
Derivación cuádruple de la línea frigorífica para capacidades a partir de 73kW	Exteriores Industrial PUHZ	MSDF-1111R-E	263 €

Blygold®

ESPAÑA

PoluAl XT

Protección HVAC / Baterías

Recubrimiento de poliuretano pigmentado de aluminio especialmente desarrollado para la protección de intercambiadores de calor refrigerados por aire.



- ✓ Protección eficaz contra diferentes tipos de corrosión.
- ✓ Asegura la eficiencia del intercambiador de calor.
- ✓ Previene fallos de presión, reemplazos tempranos y un mayor consumo de energía debido a la corrosión.
- ✓ Capa muy fina (20 µm) para evitar caída de eficiencia asegurando la máxima protección.

Servicio ofrecido para unidades exteriores de Mr. Slim. El precio del servicio incluye:

Desmontaje de los ventiladores y otras protecciones de las baterías. | Decapado químico con Blygold Coil Clean. | Lavado a Alta Presión. | Proceso de secado. | Capa de recubrimiento de los codos y colectores de las baterías condensadoras con Blygold PoluAl XT. | Capa de recubrimiento de la superficie aleteada de las baterías condensadoras con Blygold PoluAl XT. | Capa de recubrimiento final de las baterías condensadoras con Blygold PoluAl XT. | Montaje de los ventiladores y otras protecciones de las baterías. | Inspección.

Para asegurar el correcto rendimiento de los equipos, en las zonas costeras y/o con calma se recomienda una inspección y una limpieza mensual o trimestral de las unidades exteriores, según las características del lugar y el grado de contaminación.



Parámetros de instalación

Sistemas de gama Mr. Slim

Unidad exterior	Índice de capacidad	ICP [A] Curva C	Gas refrigerante R32		
			Precarga [kg]	Precarga [m]	Carga adicional [g/m]
ZUBADAN PUHZ-SHW	112 V/Y	40/16	5,50	30	60
	140	16	5,50	30	60
POWER INVERTER PUZ-ZM	35	16	2,00	30	15
	50	16	2,00	30	15
	60/71	25	2,80	30	40
	100 V/Y	32/16	4,00	30	40
	125 V/Y	32/16	4,00	30	40
	140 V/Y	32/16	4,00	30	40
STANDARD INVERTER SERIE PRO PUZ-M/SM	100 V/Y	25/16	3,10	30	40
	125 V/Y	32/16	3,60	30	40
	140 V/Y	40/16	3,60	30	40
STANDARD INVERTER SERIE S SUZ	25	10	0,65	7	20
	35	10	0,90	7	20
	50	16	1,20	7	20
	60	20	1,25	7	20
	71	20	1,45	7	40

Cableado eléctrico:

- Interconexión interior-exterior: 3 x 2,5 + T
- Alimentación eléctrica: Según normativa vigente.

Sistemas de gama Industrial

Unidad exterior	Índice de capacidad	ICP [A] Curva C	Gas refrigerante R-410A		
			Precarga [kg]	Precarga [m]	Carga adicional [g/m]
POWER INVERTER PUHZ-ZRP	200	32	7,10	30	90 *
	250	32	7,70	30	120 *
STANDARD INVERTER PUHZ-P	200	32	6,50	30	90 *
	250	32	7,70	30	120 *

Las unidades interiores de gama industrial con índice de capacidad ≥ 200 también necesitan un ICP de 16A curva C.
* En caso de superar los 70m de tubería, los kilos de carga adicional se calcularán mediante la siguiente fórmula:
kg carga adicional = $(0,11 \times \text{Metros tubería líquido } \varnothing 12,7\text{mm}) + (0,09 \times \text{Metros tubería líquido } \varnothing 9,52\text{mm}) + (0,06 \times \text{Metros tubería líquido } \varnothing 9,52\text{mm}) + (0,02 \times \text{Metros tubería líquido } \varnothing 6,35) - 3,6$

Cableado eléctrico:

- Interconexión interior-exterior: 3 x 2,5 + T
- Alimentación eléctrica: Según normativa vigente.

Compatibilidad de tuberías en Replacé

Sistemas de gama Mr. Slim 1x1

Líquido	Diámetro	mm	6,35			9,52			12,7	
	Espesor	mm	0,8			0,8			0,8	
Gas	Diámetro	mm	9,52	12,7	15,88	12,7	15,88	19,05	15,88	19,05
	Espesor	mm	0,8	0,8	1,0	0,8	1,0	1,0	1,0	1,0
PUHZ-SHW112/140			x	x	x	x	⊙ 50m	⊙ 50m	△ 50m	△ 50m
PUZ-ZM35			□ 30m	⊙ 50m	○ 30m ^(*)	△ 30m	△ 30m ^(*)	x	x	x
PUZ-ZM50			□ 10m	⊙ 50m	○ 30m ^(*)	△ 30m	△ 30m ^(*)	x	x	x
PUZ-ZM60			x	□ 10m	○ 10m	□ 30m	⊙ 55m	x	△ 30m	x
PUZ-ZM71			x	□ 10m	○ 10m	□ 30m	⊙ 55m	x	△ 30m	x
PUZ-ZM100			x	x	x	x	⊙ 100m ^(*)	○ 50m	△ 50m	△ 50m
PUZ-ZM125			x	x	x	x	⊙ 100m ^(*)	○ 50m	△ 50m	△ 50m
PUZ-ZM140			x	x	x	x	⊙ 100m ^(*)	○ 50m	△ 50m	△ 50m
PUZ-M100			x	x	x	x	⊙ 55m	○ 50m	△ 25m	△ 25m
PUZ-M125			x	x	x	x	⊙ 65m	○ 50m	△ 30m	△ 30m
PUZ-M140			x	x	x	x	⊙ 65m	○ 50m	△ 30m	△ 30m
PUZ-SM100			x	x	x	x	⊙ 30m	○ 30m	△ 25m	△ 25m
PUZ-SM125			x	x	x	x	⊙ 40m	○ 40m	△ 30m	△ 30m
PUZ-SM140			x	x	x	x	⊙ 40m	○ 40m	△ 30m	△ 30m

Datos orientativos. Consultar documentación técnica | (*) Seleccionar DIP SW8-1 ON en la placa electrónica de la unidad exterior. | (**) En caso de utilizar tuberías nuevas, la longitud máxima será de 100m.

Sistemas de gama Industrial 1x1

Líquido	Diámetro	mm	9,52				12,7				15,88			
	Espesor	mm	0,8				0,8				1,0			
Gas	Diámetro	mm	19,05	22,2	25,4	28,58	19,05	22,2	25,4	28,58	22,2	25,4	28,58	31,75
	Espesor	mm	1,0	1,0	1,0	1,0	1,0	1,0	1,0	1,0	1,0	1,0	1,0	1,1
PUHZ-ZRP200			□ 20m	□ 50m	⊙ 100m	○ 100m	□ 20m	□ 50m	○ 100m	○ 100m	□ 50m	△ 50m	△ 50m	△ 50m
PUHZ-ZRP250			□ 20m	□ 50m	○ 100m	○ 100m	□ 20m	□ 50m	⊙ 100m	○ 100m	□ 50m	△ 50m	△ 50m	△ 50m
PUHZ-P200			x	□ 50m	○ 70m	○ 70m	x	□ 50m	○ 50m	○ 50m	□ 40m	△ 40m	△ 40m	△ 40m
PUHZ-P250			x	□ 50m	○ 70m	○ 70m	x	□ 50m	○ 70m	○ 70m	□ 45m	△ 45m	△ 45m	△ 45m

Datos orientativos. Consultar documentación técnica

- ⊙ Tubería estándar
- △ Puede usarse, pero se necesita una carga adicional de refrigerante cuando la longitud exceda 10m en modelos PUHZ-P / PUZ-M o 20m en modelos PUHZ-ZRP / PUZ-ZM.
- x No puede usarse
- Puede usarse
- Puede usarse, pero la capacidad frigorífica bajará

Gama Industrial

La solución para grandes espacios



La Gama Industrial de Mitsubishi Electric ha sido diseñada para la climatización de grandes espacios de forma efectiva y optimizando el consumo.

Las nuevas exteriores de Power y Standard Inverter presentan una serie de novedades tecnológicas que mejoran aún más la fiabilidad de los equipos. Estas modificaciones también han repercutido en la unificación en un mismo chasis y en la mejora de la eficiencia energética estacional.

Mitsubishi Electric dispone de las mejores unidades de su categoría, optimizando la relación capacidad/consumo y creando equipos más eficientes.



Serie Standard Inverter Las unidades exteriores Standard Inverter son combinables con todas las unidades interiores, lo que las hace ideales para aplicaciones comerciales.

Serie **Standard Inverter**



Serie Power Inverter Esta serie ofrece una serie de mejoras tecnológicas que transforman estos equipos en unidades altamente eficientes.

Serie **Power Inverter**

Mapa de Gama • Unidades Split 1x1

MODELO	200	250
CONDUCTOS		
 PEA-RP-WKA	●	●
POWER INVERTER	●	●
STANDARD INVERTER	●	●

Compatibilidades

	MODELO EXTERIOR	POWER INVERTER				STANDARD INVERTER			
		PUHZ-ZRP**YKA		PUZ-ZM**YKA		PUHZ-P**YKA		PUZ-M**YKA	
		200	250	200	250	200	250	200	250
Conductos Gama Industrial	PEA-RP200WKA	●					●		
	PEA-RP250WKA		●				●		
Conductos	PEAD-M50JA	x4		x4		x4		x4	
	PEAD-M60JA	x3	x4	x3	x4	x3	x4	x3	x4
	PEAD-M71JA		x3		x3		x3		x3
	PEAD-M100JA	x2		x2		x2		x2	
	PEAD-M125JA		x2		x2		x2		x2
Cassettes	PLA-M50EA	x4		x4		x4		x4	
	PLA-M60EA	x3	x4	x3	x4	x3	x4	x3	x4
	PLA-M71EA		x3		x3		x3		x3
	PLA-M100EA	x2		x2		x2		x2	
	PLA-M125EA		x2		x2		x2		x2
Cassette High COP	PLA-ZM50EA	x4		x4		x4		x4	
	PLA-ZM60EA	x3	x4	x3	x4	x3	x4	x3	x4
	PLA-ZM71EA		x3		x3		x3		x3
	PLA-ZM100EA	x2		x2		x2		x2	
	PLA-ZM125EA		x2		x2		x2		x2
Pared	PKA-M50HAL	x4		x4		x4		x4	
	PKA-M60KAL	x3	x4	x3	x4	x3	x4	x3	x4
	PKA-M71KAL		x3		x3		x3		x3
	PKA-M100KAL	x2		x2		x2		x2	
Techo	PCA-M50KA	x4		x4		x4		x4	
	PCA-M60KA	x3	x4	x3	x4	x3	x4	x3	x4
	PCA-M71KA		x3		x3		x3		x3
	PCA-M100KA	x2		x2		x2		x2	
	PCA-M125KA		x2		x2		x2		x2
Techo aplicaciones especiales	PCA-M71HA		x3		x3		x3		x3
Columna	PSA-RP71KA		x3				x3		
	PSA-RP100KA	x2				x2			
	PSA-RP125KA		x2				x2		

● UNIDADES COMPATIBLES

●● CONSULTAR COMPATIBILIDAD

□ NO COMPATIBLE

x2

x3

x4

COMBINACIÓN MULTI COMPATIBLE



Conductos PEA

La serie de conductos PEA proporciona un ambiente confortable manteniendo la estética de la estancia gracias a su instalación oculta en el falso techo y a sus amplias funcionalidades de altas prestaciones.

Además, como permite instalaciones con largas distancias de tubería, se dispone de una gran libertad en la ubicación de las unidades interiores.

Gran flexibilidad de instalación

Gracias a los 150 Pa de presión estática disponible, proporciona una gran flexibilidad de diseño de los conductos, que junto al aumento de funcionalidades en el flujo del aire, permiten una total adaptabilidad prácticamente en cualquier instalación.

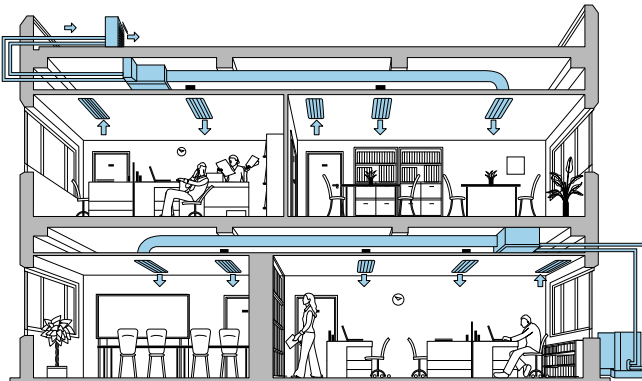

Control remoto

PAC-YT52CRA

control remoto simplificado

Backlite LCD: Retroiluminación para operar en lugares oscuros.

Pantalla LCD: Más grande (22x37 mm) que su modelo anterior.

Montaje en superficie: Fácil instalación con grosor de 14,5 mm.

Botón Vane: Permite controlar las lamas y así cambiar el flujo del aire en las unidades de cassettes y de pared.

Doble temperatura de consigna.



PAC-YT52CRA



PAR-40MAA

Tecnología Replace



La tecnología REPLACE consiste en una serie de soluciones desarrolladas exclusivamente por Mitsubishi Electric con el objetivo de reemplazar un antiguo equipo de aire acondicionado por otro de última tecnología, reutilizando las tuberías, sin tener que limpiarlas o adaptándolas a una preinstalación ya existente.

La tecnología REPLACE evita muchos inconvenientes reduciendo notablemente los trabajos de instalación.

Adaptador WiFi (Opcional MAC-567IF-E)



MELCloud es el servicio de Mitsubishi Electric que permite controlar tus equipos desde tu smartphone, tablet o PC.

Compatible con gama Doméstica, Mr Slim e Industrial.

PAR-40MAA

control remoto avanzado con programador semanal

Pantalla LCD: Amplia pantalla retroiluminada con display multi lenguaje.

Programador semanal: Configuración hasta 8 patrones por día.

Funciones de ahorro energético:

- **Auto Return:** Recuperación automática de la consigna.
- **Night Setback:** Configuración de dos temperaturas límite para la estancia con el equipo apagado.
- **Restricción Tª/Modo funcionamiento:** Previene un excesivo calentamiento/ enfriamiento, ideal en oficinas y restaurantes

Función Rotación y Back-up: Permite que dos sistemas independientes se vayan alternando y que el otro sistema sirva de apoyo en caso de avería. Especialmente útil en estancias donde el clima sea clave.

Doble temperatura de consigna.



Serie Standard Inverter • SPEZ-WYKA

PRESTACIONES



PEA-RP-WKA



PUHZ-P-YKA

MODELO			SPEZ-200WYKA	SPEZ-250WYKA
Unidad interior			PEA-RP200WKA	PEA-RP250WKA
Unidad exterior			PUHZ-P200YKA	PUHZ-P250YKA
Capacidad	Frío Nominal (Mín-Máx)	kW	19 (9,0-22,4)	22 (11,2-27,0)
	Calor Nominal (Mín-Máx)	kW	22,4 (9,5-25,0)	27 (12,5-31)
Consumo Nominal	Frío	kW	6,29	8,14
	Calor	kW	6,78	8,70
Coeficiente Energético	EER (SEER)		3,02	2,70
	COP (SCOP)		3,30	3,10
Unidad Interior	Caudal de aire (Baja / Media / Alta)	m³/min	50 / 61 / 72	58 / 71 / 84
	Presión Estática	Pa	60 / 75 / 100 / 150	60 / 75 / 100 / 150
	Nivel sonoro (Baja / Alta)	dB(A)	38 / 44	40 / 46
	Dimensiones Al x An x Fon	mm	470 x 1.370 x 1.120	470 x 1.370 x 1.120
	Peso	kg	108	108
	Alimentación eléctrica	V/F	230/1	230/1
	Caudal de aire	m³/min	140	140
Unidad Exterior	Nivel sonoro Frío / Calor	dB(A)	58 / 60	59 / 62
	Dimensiones Al x An x Fon	mm	1.338 x 1.050 x 330 (+40)	1.338 x 1.050 x 330 (+40)
	Peso	kg	127	135
Refrigerante R410A	Pre-carga kg / PCA / TCO ₂ eq	7,1 / 2088 / 14,82	7,1 / 2088 / 14,82	
Tensión/Fases - Intensidad Máxima	V/F - A	400/3 - 23,3	400/3 - 26,5	
Diám. tuberías líquido/gas	mm	9,52 / 25,4	12,7 / 25,4	
Long. Máx. tubería vert/total	m	30 / 70	30 / 70	
Rango de operación	Tª exterior para refrigeración**	°C	-15 ~ +46	-15 ~ +46
	Tª exterior para calefacción	°C	-20 ~ +21	-20 ~ +21
PVR	Unidad Interior		2.649 €	3.400 €
	Unidad Exterior		4.534 €	4.649 €
	Set con mando PAR-40 (Modelo con sufijo -C40)		7.337 €	8.203 €

Nº máx. de curvas: 15 | La función de deshumidificación no funcionará cuando la temperatura en la habitación esté por debajo de los 13°C | Long. de tubería utilizada para cálculo de capacidad en condiciones nominales: 5m. | Control de condensación incorporado en todas las unidades. | *SERR/SCOP medidas según EN14825. Valores de referencia. | ** Se requiere la guía de protección de viento (opcional) en caso de que la temperatura ambiente sea inferior a -5°C.

OPCIONALES

INTERIOR

PAC-SE41TS-E	Sonda remota de temperatura	60 €
MAC-567IF-E	Adaptador WiFi para control por Smartphone	99 €

EXTERIOR

PAC-SG61DS-E	Tapones y guía para tubería de drenaje	34 €
PAC-SG59SG-E	Rejilla deflectora salida aire	114 €
PAC-SG82DR-E	Filtro deshidratador (PUHZ-P200)	190 €
PAC-SG85DR-E	Filtro deshidratador (PUHZ-P250)	198 €
PAC-SJ95MA	Interface de integración M-NET	169 €
PAC-SH63AG-E	Guía de protección de viento (necesita 2)	254 €

EXTERIOR

PAC-SK52ST	Herramienta de monitorización datos de funcionamiento y auto-diagnóstico	86 €
MSDD-50WR-E	Derivación para combinaciones con dos unidades interiores	120 €
MSDT-111R-E	Derivación para combinaciones con tres unidades interiores	250 €
MSDF-1111R-E	Derivación para combinaciones con cuatro unidades interiores	263 €

Serie PEZ-WYKA

PRESTACIONES

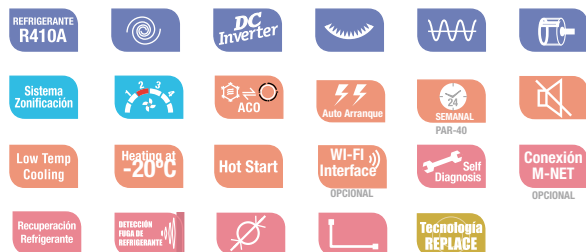

PEA-RP-WKA



PUHZ-ZRP-YKA

MODELO			PEZ-200WYKA	PEZ-250WYKA
Unidad interior			PEA-RP200WKA	PEA-RP250WKA
Unidad exterior			PUHZ-ZRP200YKA	PUHZ-ZRP250YKA
Capacidad	Frío Nominal (Mín-Máx)	kW	19 (9,0-22,4)	22 (11,2-27,0)
	Calor Nominal (Mín-Máx)	kW	22,4 (9,5-25,0)	27 (12,5-31,0)
Consumo Nominal	Frío	kW	6,03	8,05
	Calor	kW	6,58	8,43
Coeficiente Energético	EER (SEER)		3,15	2,73
	COP (SCOP)		3,4	3,2
Unidad Interior	Caudal de aire (Baja / Media / Alta)	m³/min	50 / 61 / 72	58 / 71 / 84
	Presión Estática	Pa	60 / 75 / 100 / 150	60 / 75 / 100 / 150
	Nivel sonoro (Baja / Alta)	dB(A)	38 / 44	40 / 46
	Dimensiones Al x An x Fon	mm	470 x 1.370 x 1.120	470 x 1.370 x 1.120
	Peso	kg	108	108
	Alimentación eléctrica	V/F	230/1	230/1
Unidad Exterior	Caudal de aire	m³/min	140	140
	Nivel sonoro Frío / Calor	dB(A)	59 / 62	59 / 62
	Dimensiones Al x An x Fon	mm	1.338 x 1.050 x 330 (+40)	1.338 x 1.050 x 330 (+40)
	Peso	kg	135	135
	Refrigerante R410A	Pre-carga kg / PCA / TCO ₂ eq	7,1 / 2088 / 14,82	7,1 / 2088 / 14,82
Tensión/Fases - Intensidad Máxima		V/F - A	400/3 - 23,3	400/3 - 26,5
Diám. tuberías líquido/gas		mm	9,52 / 25,4	12,7 / 25,4
Long. Máx. tubería vert/total		m	30 / 100	30 / 100
Rango de operación	Tª exterior para refrigeración**	°C	-15 ~ +46	-15 ~ +46
	Tª exterior para calefacción	°C	-20 ~ +21	-20 ~ +21
PVR	Unidad Interior		2.649 €	3.400 €
	Unidad Exterior		6.175 €	7.210 €
	Set con mando PAR-40 (Modelo con sufixo -C40)		8.978 €	10.764 €

Nº máx. de curvas: 15 | La función de deshumidificación no funcionará cuando la temperatura en la habitación esté por debajo de los 13°C | Long. de tubería utilizada para cálculo de capacidad en condiciones nominales: 5m. | Control de condensación incorporado en todas las unidades. | *SERR/SCOP medidas según EN14825. Valores de referencia. | ** Se requiere la guía de protección de viento (opcional) en caso de que la temperatura ambiente sea inferior a -5°C.

OPCIONALES

INTERIOR

PAC-SE41TS-E	Sonda remota de temperatura	60 €
MAC-567IF-E	Adaptador WiFi para control por Smartphone	99 €

EXTERIOR

PAC-SG61DS-E	Tapones y guía para tubería de drenaje	34 €
PAC-SH96SG-E	Rejilla deflectora salida aire	114 €
PAC-SG82DR-E	Filtro deshidratador (PUHZ-P200)	190 €
PAC-SG85DR-E	Filtro deshidratador (PUHZ-P250)	198 €
PAC-SJ95MA	Interface de integración M-NET	169 €
PAC-SH95AG-E	Guía de protección de viento (necesita 2)	254 €

EXTERIOR

PAC-SK52ST	Herramienta de monitorización datos de funcionamiento y auto-diagnóstico	86 €
MSDD-50WR-E	Derivación para combinaciones con dos unidades interiores	120 €
MSDT-111R-E	Derivación para combinaciones con tres unidades interiores	250 €
MSDF-1111R-E	Derivación para combinaciones con cuatro unidades interiores	263 €



Sistemas Compo Multi Industrial

Los sistemas Compo Multi permiten conectar hasta 4 unidades interiores con la ventaja de escoger el tipo de interior de la gama comercial Mr.Slim que mejor se adapte en cada espacio.

Además, todas las unidades pueden ser centralizadas por un control remoto, el PAR-40MAA o el PAC-YT52CRA.



2x1

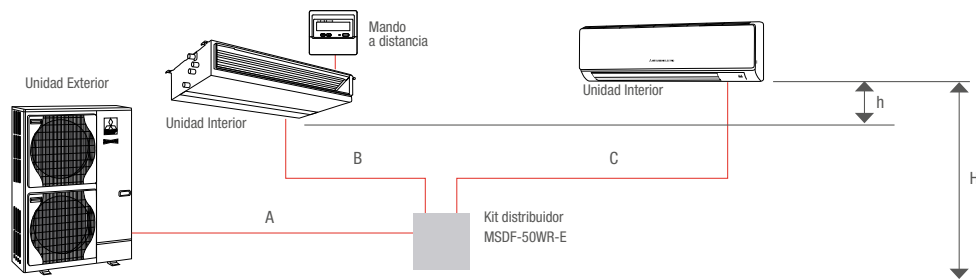

3x1

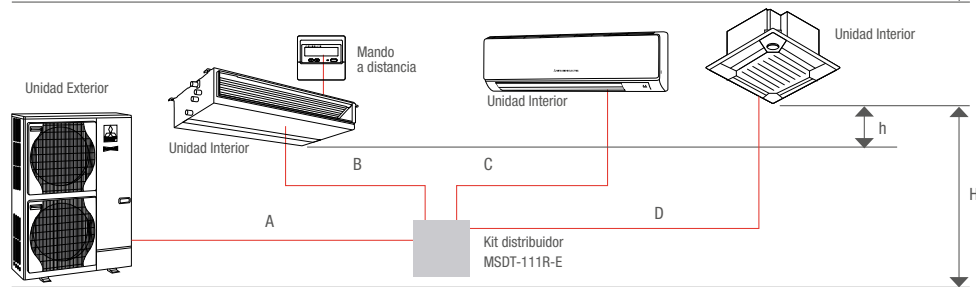

4x1

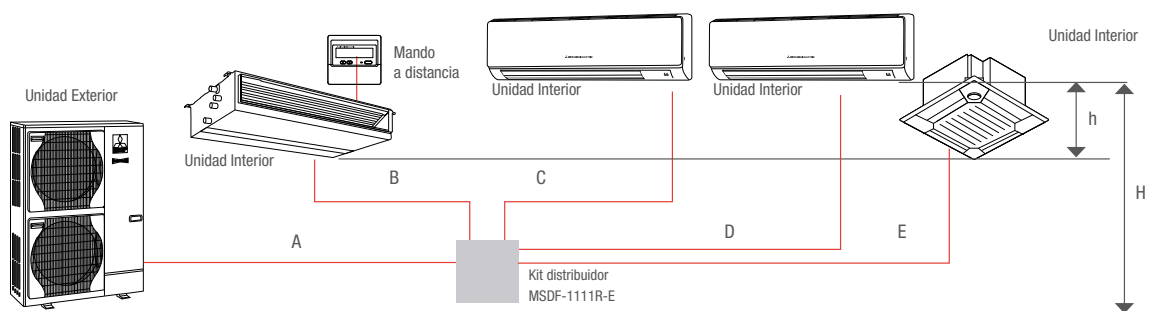

Restricciones en Compo Multi

TIPO DE UNIDAD EXTERIOR	MODELO DE UNIDAD EXTERIOR	VALORES MÁXIMOS					
		A+TL	S	TL-TC	H	h	Nº CURVAS *
Power Inverter	PUHZ-ZRP/ZM200/250YKA	100m	100m	8m	30m	1m	15/8
Standard Inverter	PUHZ-P/M200/250YKA	70m	70m				

NOTAS:

TL = Tubería más larga entre el distribuidor y alguna unidad interior.

TC = Tubería más corta entre el distribuidor y alguna unidad interior.

A = Longitud de tubería entre la unidad exterior y el distribuidor.

S = Suma de la longitud de tubería de todos los tramos.

*Nº curvas: cantidad total / cantidad máxima entre cada interior y la exterior.

En los sistemas Compo Multi las unidades funcionarán siempre con un solo control remoto simultáneamente y nunca de manera independiente. Se recomienda utilizar control remoto cableado.



Unidades Interiores • Conducto, Cassette, Pared, Techo y Columna



		CONDUCTO ¹	CASSETTES 4 VIAS HIGH COP ³	CASSETTES 4 VIAS ²	PARED	TECHO	TECHO COCINA	COLUMNA ⁴
50	MODELO	PEAD-M50JA	PLA-ZM50EA	PLA-M50EA	PKA-M50HAL	PCA-M50KA		
	Capacidad frío	5,0	5,0	5,0	5,0	5,0		
	Capacidad calor	6,0	6,0	6,0	6,0	6,0		
	PVR	885 €	1.266 €	1.065 €	975 €	1.095 €		
60	MODELO	PEAD-M60JA	PLA-ZM60EA	PLA-M60EA	PKA-M60KAL	PCA-M60KA		
	Capacidad frío	6,1	6,1	6,1	6,1	6,1		
	Capacidad calor	7,0	7,0	7,0	7,0	7,0		
	PVR	895 €	1.313 €	1.190 €	1.345 €	1.226 €		
71	MODELO	PEAD-M71JA	PLA-ZM71EA	PLA-M71EA	PKA-M71KAL	PCA-M71KA	PCA-M71HA	PSA-RP71KA
	Capacidad frío	7,1	7,1	7,1	7,1	7,1	7,1	7,1
	Capacidad calor	8,0	8,0	8,0	8,0	8,0	8,0	8,0
	PVR	1.177 €	1.533 €	1.340 €	1.785 €	1.407 €	2.137 €	2.084 €
100	MODELO	PEAD-M100JA	PLA-ZM100EA	PLA-M100EA	PKA-M100KAL	PCA-M100KA		PSA-RP100KA
	Capacidad frío	10,0	10,0	10,0	10,0	10,0		10,0
	Capacidad calor	11,2	11,2	11,2	11,2	11,2		11,2
	PVR	1.336 €	1.713 €	1.370 €	2.366 €	1.515 €		2.399 €
125	MODELO	PEAD-M125JA	PLA-ZM125EA	PLA-M125EA		PCA-M125KA		PSA-RP125KA
	Capacidad frío	12,5	12,5	12,5		12,5		12,5
	Capacidad calor	14,0	14,0	14,0		14,0		14,0
	PVR	1.644 €	1.893 €	1.670 €		1.600 €		3.025 €

Para las unidades de conducto y de techo, es necesario elegir uno de los siguientes controles remotos: PAR-40MAA ó PAC-YT52CRA | 1. También hay disponibles unidades de conducto sin bomba de drenaje (sufijo -JALQR1). Consultar disponibilidad y precios. | 2. El PVR del cassette incluye el panel estándar PLP-6EALM. | 3. El PVR del cassette incluye el panel 3D I-see Sensor PLP-6EALME y el adaptador WiFi MAC-567IF-E. | 4. Solo compatibles con unidades exteriores PUHZ-P/ZRP.

Control



CONTROL	PAC-YT52CRA	PAR-40MAA
PVR	105 €	154 €

Unidades Exteriores



		POWER INVERTER	STANDARD INVERTER	POWER INVERTER	STANDARD INVERTER
200	MODELO	PUHZ-ZRP200YKA	PUHZ-P200YKA	PUZ-ZM200YKA*	PUZ-M200YKA*
	Capacidad frío	19,0	19,0	19,0	19,0
	Capacidad calor	22,4	22,4	22,4	22,4
	Long. Máx. tubería vert/total	30 / 100	30 / 70	30 / 100	30 / 70
PVR		6.175 €	4.534 €	6.175 €	4.534 €
250	MODELO	PUHZ-ZRP250YKA	PUHZ-P250YKA	PUZ-ZM250YKA*	PUZ-M250YKA*
	Capacidad frío	22,0	22,0	22,0	22,0
	Capacidad calor	27,0	27,0	27,0	27,0
	Long. Máx. tubería vert/total	30 / 100	30 / 70	30 / 100	30 / 70
PVR		7.210 €	4.649 €	7.210 €	4.649 €

* Consultar disponibilidad. | Las unidades PUHZ-P/ZRP funcionan con refrigerante R410A. Las unidades PUZ-M/ZM con R32.

Combinaciones Sistemas Compo Multi

	ÍNDICE EXTERIOR	200	250
2x	Índice interiores	100 + 100	125+ 125
	Kit distribuidor	MSDD-50WR-E	MSDD-50WR-E
3x	Índice interiores	60+ 60 + 60	71 + 71 + 71
	Kit distribuidor	MSDT-111R-E	MSDT-111R-E
4x	Índice interiores	50 + 50 + 50 + 50	60 + 60 + 60 + 60
	Kit distribuidor	MSDF-1111R-E	MSDF-1111R-E

Kit distribución

MODELO	TIPO DE KIT	Nº SALIDAS	DESCRIPCIÓN	PVR
MSDD-50WR-E	Distribución	2	Derivación para combinaciones con dos unidades interiores	120 €
MSDT-111R-E	Distribución	3	Derivación para combinaciones con tres unidades interiores	250 €
MSDF-1111R-E	Distribución	4	Derivación para combinaciones con cuatro unidades interiores	263 €

Gama **HYBRID**
CITY MULTI

El máximo exponente del confort en tecnología VRF

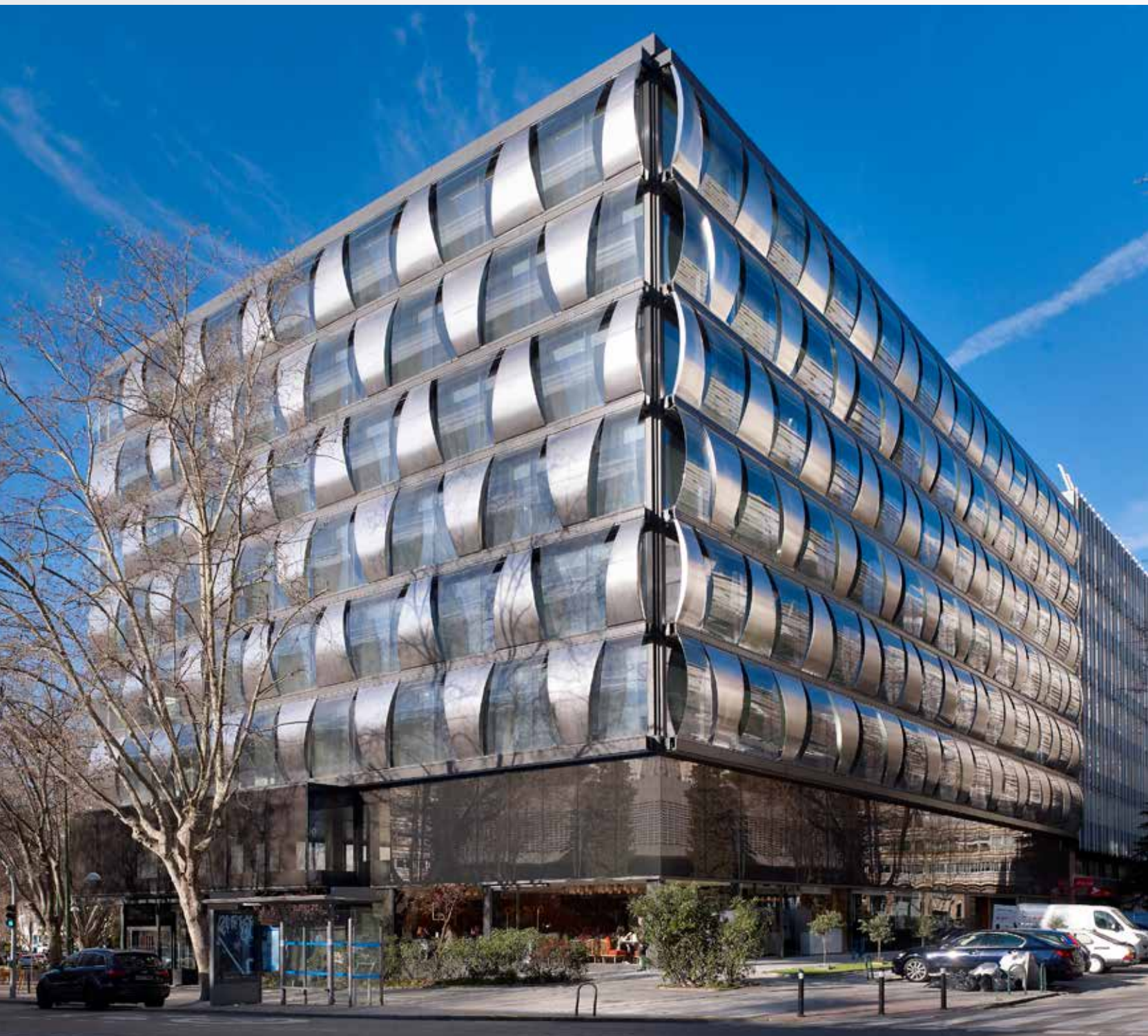

HVRF: SISTEMA HÍBRIDO VRF-AGUA

Hybrid City Multi (HVRF) es la última gran novedad tecnológica, única y pionera en el mercado. Lanzada en 2013, es el primer sistema VRF del mercado que utiliza **gas refrigerante y agua como fluidos portadores de calor**, combinando la alta eficiencia de los sistemas VRF con el máximo confort de las interiores de agua. HVRF es rápido, flexible y fácil de diseñar e instalar, como el resto de la gama VRF, compartiendo el mismo bus de comunicación y todos los controles.

Como novedad, además del actual sistema en R410A ahora también está disponible en **R32**, siendo el **primer sistema VRF del mercado que utiliza R32 como gas refrigerante**, y en las dos tecnologías, Bomba de Calor (serie Y) y Recuperación de Calor (serie R2).



Unidades Exteriores

Serie PURY-(E)P-YNW y PQRY para sistemas HVRF-R2 en R410A.
Serie PURY-(E)M-YNW para sistemas HVRF-R2 en R32.
Serie PUHY-(E)M-YNW para sistemas HVRF-Y en R32.



Hydro Branch Controller (HBC)

Serie CMB-WM para sistemas HVRF-R2. Es el corazón del sistema. La energía térmica producida por las exteriores se transmite al HBC mediante refrigerante R410A o R32, permitiendo refrigeración y calefacción simultánea con solo dos tubos hacia las interiores de agua.



Módulo Hidrónico (HU)

Serie CMH-WM para sistemas HVRF-Y. Módulo hidrónico que permite la conexión de la exterior VRF con las interiores de agua (con válvula de control de caudal, modelos -W, y con opcional -WL).



Unidades Interiores.

Serie PEFY-W(P)-VMA. Interior de conductos de 250 mm de altura y hasta 150 Pa de presión estática, siendo la opción más versátil en cualquier aplicación.



Serie PEFY-W(P)-VMS1. Interior de conductos de baja silueta, sólo 200 mm de altura, y de muy bajo nivel sonoro a partir de 20 dB, para falsos techos estrechos y estancias silenciosas.



Series PFFY-WP-VLRMM / W-VCM. Interior de suelo con presión disponible, para ambientes que requieran integración total.

NOVEDAD



Serie PLFY-WP/WL-VFM. Interior de cassette de 4 vías compacta 60x60. Moderno diseño con prestaciones en confort y ahorro energético.



Serie PLFY-WP-VBM / WL-VEM. Interior de cassette de 4 vías, la solución más versátil para grandes espacios diáfanos.

NOVEDAD



Serie PKFY-WL-VLM. Interior de pared con un diseño moderno de líneas rectas armonizado con el interior de la estancia.



HVRF con refrigerante R32

Mitsubishi Electric ofrece un nuevo sistema respetuoso con el medio ambiente que combina las ventajas del **refrigerante R32** y las ventajas de nuestro exclusivo **sistema HVRF**, intercambiando calor entre el agua y el refrigerante, creando así el primer sistema de caudal variable de refrigerante con R32.



Refrigerante con menor PCA. Sistema con menor carga de refrigerante

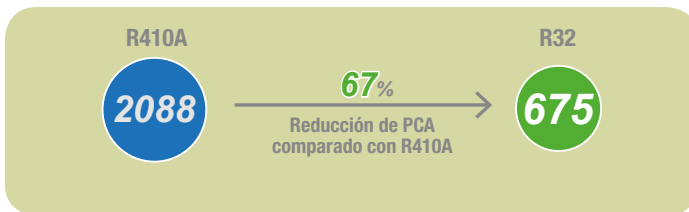

La combinación de HVRF con refrigerante R32 permite **reducir hasta un 84% el CO₂ equivalente y hasta un 52% la carga de refrigerante** (vs VRF de R410A).

El sistema HVRF usa mucho menos refrigerante en comparación con el sistema VRF porque utiliza agua entre las unidades HBC ó HU y las interiores de agua. Además, el tamaño de la tubería principal en los sistemas para R32 se ha reducido en comparación con el sistema HVRF R410A, contribuyendo a reducir aún más la cantidad de refrigerante total del sistema.

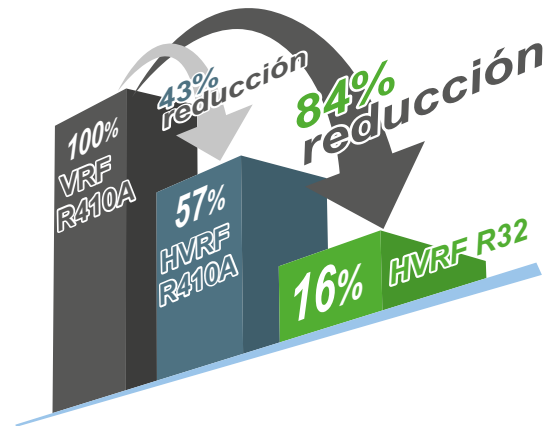

• Comparación del CO₂ equivalente*

*Cantidad CO₂ equivalente = PCA x carga refrigerante

La combinación más respetuosa con el medio ambiente



HVRF-R2 (Sistema híbrido VRF-Agua con Recuperación de Calor)

Sistema **VRF de Recuperación de Calor a 2 tubos**, que utiliza refrigerante entre la unidad exterior y el **Hydro Branch Controller (HBC)**, y agua entre el HBC y las unidades interiores, ofreciendo frío o calor de forma simultánea.

Con agua hacia las interiores, el sistema Hybrid City Multi ofrece un confortable y estable control de la temperatura del aire, **sin refrigerante en los espacios ocupados**, cumpliendo la normativa europea **EN-378** y eliminando la necesidad de detectores de fuga.

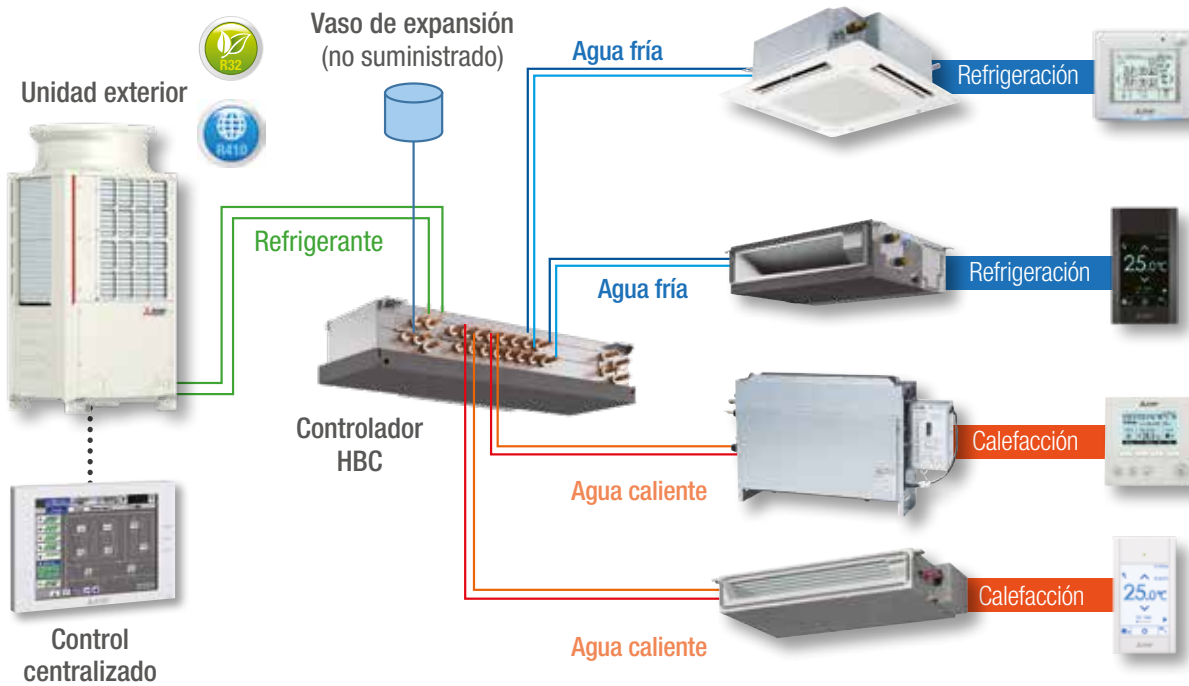





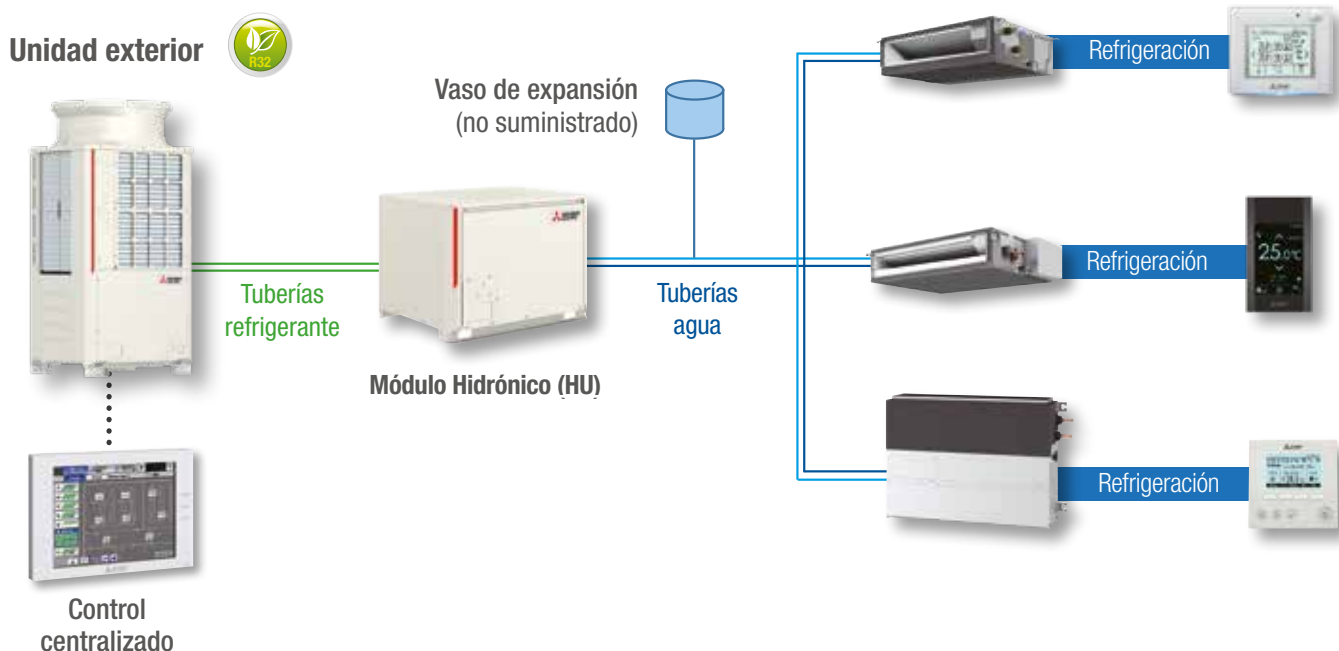



HVRF-Y (Sistema híbrido VRF-Agua en Bomba de Calor)

Manteniendo el mismo concepto que HVRF-R2, el nuevo sistema HVRF en Bomba de Calor (HVRF-Y) incorpora un nuevo componente, el **Hydro Unit (HU)**, que permite combinar la unidad exterior con las unidades interiores de agua, y así **reducir la carga de refrigerante hasta un 61%** (vs VRF en R410A), así como el resto de beneficios del actual sistema HVRF.

















Unidades Exteriores HVRF

TIPO	MODELO	P	200	250	300	350	400	450	500
		(KW en frío)	22,4	28	33,5	40	45	50	56
Condensadas por aire	Serie HVRF-Y: BOMBA DE CALOR  PUHY-M/EM-YNW (Estándar/High COP) 	S	S	S	L	L	L	XL	
	Serie HVRF-R2: RECUPERACIÓN DE CALOR  PURY-M/EM-YNW (Estándar/High COP) 	S	S	S	L	L	L	XL	
	 PURY-P/EP-YNW (Estándar/High COP) 	S	S	S	L	L	L	XL	
Condensadas por agua	Serie HVRF-R2: RECUPERACIÓN DE CALOR  PQRY-P -YLM 	S	S	S	L	L	L	L	

Módulo Hidrónico (HVRF-Y)

TIPO	EXTERIOR PUHY-(E)M CONECTABLE	P	200	250	300	350	400	450	500
		(KW en frío)	22,4	28	33,5	40	45	50	56
Módulo Hidrónico (HU)	CMH-WM -V-A 		 (WM250)	 (WM350)			 (WM500)		

Controlador HBC (HVRF-R2)

TIPO	MODELO	8 PUERTOS	16 PUERTOS
Principal	CMB-WM108V-AA 		
	CMB-WM1016V-AA 		
Secundario	CMB-WM108V-AB 		
	CMB-WM1016V-AB 		

Compatible para unidades exteriores de R410A y R32.
Las unidades exteriores PURY-(E)P/(E)M400/450/500YNW requieren conexión de dos controladores HBC principales en paralelo.

Unidades Interiores HVRF

TIPO	MODELO	P (KW en frío)	10	15	20	25	32	40	50	63	71	80	100	125
			1,2	1,7	2,2	2,8	3,6	4,5	5,6	7,7	8	9	11,2	14
Conductos	Baja Silueta PEFY-WP-VMS1-E PEFY-W-VMS-A		R2	R2	R2	R2	R2	R2	R2					
	Presión estándar PEFY-WP-VMA-E PEFY-W-VMA-A				R2	R2	R2	R2	R2	R2	R2	R2	R2	R2
Cassettes	4 vías compacta (60x60) PLFY-WP-VFM-E PLFY-WL-VFM-E		R2	R2	R2	R2	R2							
	4 vías estándar PLFY-WP-VBM-E PLFY-WL-VEM-E						R2	R2	R2					
Suelo	Para conducto vertical PFFY-WP-VLRMM-E PFFY-W-VCM-A				R2	R2	R2	R2	R2					
Pared	Pared PKFY-WL-VLM-E		Y/R2	Y/R2	Y/R2	Y/R2	Y/R2	Y/R2						

Tipo de unidad Interior (HVRF)

R2 -WP	Compatible para sistemas HVRF-R2 (Recuperación de Calor).	
Y/R2 -W	Compatible para cualquier sistema HVRF (Y/R2). Válvula de control de caudal de agua incluida.	
Y/R2 -WL	Compatible para cualquier sistema HVRF (Y/R2). Válvula de control de caudal de agua a través de opcional PAC-SK04VK-E.	NOVEDAD

Tipo de sistema HVRF (Tipo de Unidad Interior compatible)

HVRF-Y (Bomba de Calor)	-W: Válvula de control de caudal de agua incluida. -WL: Sin válvula de control de caudal de agua. Obligatorio el opcional PAC-SK04VK-E.
HVRF-R2 (Recuperación de Calor)	-WP: Sin válvula de control de caudal de agua. -W: Válvula de control de caudal de agua incluida. En el caso de requerir FGENERGY*. -WL: Sin válvula de control de caudal. Necesario el opcional PAC-SK04VK-E si se requiere FGENERGY*.

*Consultar con el manual técnico.

Tabla compatibilidad entre unidades Interiores en un mismo sistema HVRF

-WP	-W	No compatible.
-WP	-WL	Compatible. Necesario el opcional PAC-SK04VK-E en todas las unidades interiores -WL.
-W	-WL	Compatible. Necesario el opcional PAC-SK04VK-E en todas las unidades interiores -WL.



El sistema HVRF en R410A comparte las mismas unidades exteriores de recuperación de calor (YNW), tanto Estándar/High COP como las unidades condensadas por agua (PQRY-YLM).

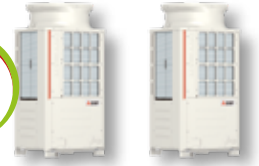

Serie PURY-(E)P200-500YNW • 1 Módulo

MODELO		PURY-(E) P200YNW-A	PURY-(E) P250YNW-A	PURY-(E) P300YNW-A	PURY-(E) P350YNW-A	PURY-(E) P400YNW-A	PURY-(E) P450YNW-A	PURY-(E) P500YNW-A
Capacidad Nominal	Refrigeración / Calefacción	kW 22,4 / 25	28 / 31,5	33,5 / 37,5	40 / 45	45 / 45	50 / 56	56 / 63
Consumo Nominal (PURY-P)	Refrigeración / Calefacción	kW 7,00 / 7,08	9,92 / 10,06	11,31 / 11,94	14,59 / 14,35	16,65 / 13,39	17,92 / 17,39	22,67 / 17,53
Consumo Nominal (PURY-EP)	Refrigeración / Calefacción	kW 6,27 / 6,92	8,77 / 9,84	10,24 / 11,12	13,98 / 14,28	13,88 / 14,12	16,83 / 16,86	21,22 / 21,67
Eficiencia Energética (Estándar -P)	EER / COP	3,20 / 3,53	2,82 / 3,13	2,96 / 3,14	2,74 / 3,13	2,70 / 3,36	2,79 / 3,22	2,47 / 3,30
Eficiencia Energética (High COP -EP)	EER / COP	3,57 / 3,61	3,19 / 3,20	3,27 / 3,37	2,86 / 3,15	3,24 / 3,54	2,97 / 3,32	2,63 / 2,90
Eficiencia Energética Estacional (Estándar -P)	SEER / SCOP	5,26 / 3,43	5,02 / 3,18	4,42 / 3,04	4,51 / 2,91	4,24 / 2,93	4,33 / 2,79	4,12 / 2,80
Eficiencia Energética Estacional (High COP -EP)	SEER / SCOP	5,58 / 3,52	5,34 / 3,24	4,85 / 3,17	4,65 / 2,93	4,60 / 3,06	4,48 / 2,87	4,42 / 2,84
Interiores Conectables	Capacidad Total	50 ~ 150%						
	Modelo / Cantidad	W(P/L) 10 ~ W(P/L)125 / 1~30	W(P/L) 10 ~ W(P/L)125 / 1~37	W(P/L) 10 ~ W(P/L)125 / 2~45	W(P/L) 10 ~ W(P/L) 125 / 2~50			
Alimentación	Fases, V/Hz	3, 380~415V/50-60Hz						
Intensidad Máxima	PURY-P/PURY-EP	A 16,1 / 16,1	17,8 / 17,0	22,7 / 20,3	27,6 / 24,4	35,1 / 30,7	37,1 / 34,6	43,2 / 40,3
Diam. Tuberías líquido/gas		mm 15,88 / 19,05	19,05 / 22,2	19,05 / 22,2	19,05 / 28,58	22,2 / 28,58	22,2 / 28,58	22,2 / 28,58
Nivel Sonoro (Refrigeración/Calefacc.)		dB(A) 59,0/59,0	60,5/61,0	61,0/67,0	62,5 / 64	65,0/69,0	65,5/70,0	63,5/64,5
Ventilador	Caudal de aire	m³/min 170	185	240	250	315	315	295
Refrigerante R410A	Pre-carga Kg / PCA / TCO ₂ eq	PURY-P/EP 5,2 / 2,088 / 10,8576	5,2 / 2,088 / 10,8576	5,2 / 2,088 / 10,8576	8 / 2,088 / 16,704	8 / 2,088 / 16,704	10,8 / 2,088 / 22,5504	10,8 / 2,088 / 22,5504
Dimensiones (Ancho x Alto x Fondo)		mm 920 x 1.858 x 740	920 x 1.858 x 740	920 x 1.858 x 740	1.240 x 1.858 x 740	1.240 x 1.858 x 740	1.240 x 1.858 x 740	1.750 x 1.858 x 740
Rango de operación (refr/calef)		°C -5 ~ +52Ts / -20 ~ +15,5Th						
PVR (Estándar PURY-P)		11.743 €	12.911 €	15.790 €	18.942 €	21.369 €	24.137 €	25.909 €
PVR (High COP PURY-EP)		12.719 €	15.633 €	18.458 €	21.640 €	24.170 €	26.833 €	29.761 €

-Distancia máxima vertical 90 m, 60 m si la exterior está por debajo de las unidades interiores.
 -Distancia máxima total en el caso de 10 m entre Exterior y BC: 550 m (P200~P300), 600 m (P350~500).
 Otros casos consultar documentación técnica.
 -Condiciones nominales: Refrig. 27°CBS/19°CBH interior, 35°CBS exterior. Calef. 20°CBS interior, 7°CBS/6°CBH exterior. Long. tubería 7,5 m, Altura 0 m.
 -Compresor hermético tipo Scroll Inverter.
 -Protecciones: Presostato y sensor alta P. 4,15MPa, protección sobrecalentamiento compresor, protección sobrecorriente inverter.

-Ventilador tipo helicoidal con máximo 80Pa de presión estática, protección por interruptor térmico.
 -Disponibles unidades con tratamiento anticorrosivo para ambientes salinos (-BS). Consultar precios y disponibilidad. Para asegurar el correcto rendimiento de los equipos, en las zonas costeras y/o con calima se recomienda una inspección y una limpieza mensual o trimestral de las unidades exteriores, según las características del lugar y del grado de contaminación.

Serie PQRY-P200~500YLM • 1 Módulo

Condensadas por agua



MODELO		PQRY-P200YLM-A	PQRY-P250YLM-A	PQRY-P300YLM-A	PQRY-P350YLM-A	PQRY-P400YLM-A	PQRY-P450YLM-A	PQRY-P500YLM-A
Capacidad Nominal	Refrigeración / Calefacción	kW 22,4 / 25	28 / 31,5	33,5 / 37,5	40 / 45	45 / 50	50 / 56	56 / 63
Consumo Nominal	Refrigeración / Calefacción	kW 3,97 / 4,04	5,44 / 5,41	6,71 / 6,79	8,72 / 8,25	10,05 / 9,45	12,05 / 11,11	14,58 / 13,07
Eficiencia Energética	EER / COP	5,64 / 6,18	5,14 / 5,82	4,99 / 5,52	4,58 / 5,45	4,47 / 5,29	4,14 / 5,04	3,84 / 4,82
Interiores Conectables	Capacidad Total	50~150%						
	Modelo / Cantidad	W(P/L) 10 ~ W(P/L) 125 / 1~30	W(P/L) 10 ~ W(P/L) 125 / 1~37	W(P/L) 10 ~ W(P/L) 125 / 2~45	W(P/L) 10 ~ W(P/L) 125 / 2~50			
Alimentación	Fases, V/Hz	3, 380-400-415V / 50-60Hz						
Intensidad Máxima		A 16,1	16,1	18,6	23,1	27,6	32,9	39,2
Diam. Tuberías líquido/gas		mm 15,88/19,05	19,05/22,2	19,05/22,2	22,2/28,58	22,2/28,58	22,2/28,58	22,2/28,58
Nivel Sonoro		dB(A) 46	48	54	52	52	54	54
Caudal de agua		m³/min 0,096	0,096	0,096	0,12	0,12	0,12	0,12
Refrigerante R410A	Pre-carga Kg / PCA / TCO ₂ eq	5,0 / 2,088 / 10,4	5,0 / 2,088 / 10,4	5,0 / 2,088 / 10,4	6,0 / 2,088 / 12,5	6,0 / 2,088 / 12,5	6,0 / 2,088 / 12,5	6,0 / 2,088 / 12,5
Dimensiones (Ancho x Alto x Fondo)		mm 880 x 1.100 x 550	880 x 1.100 x 550	880 x 1.100 x 550	880 x 1.450 x 550	880 x 1.450 x 550	880 x 1.450 x 550	880 x 1.450 x 550
Rango T° del agua (refr/calef)		°C 10°C ~ 45°C						
PVR		14.650 €	16.107 €	18.140 €	20.850 €	23.990 €	25.857 €	28.805 €

-Distancia máxima vertical 50m, 40m si la exterior esta por debajo de las unidades interiores.
 -Distancia máxima total en el caso de 10m entre Exterior y BC: (P200~P300)550m, (P350~500)750m.
 -Condiciones nominales: Refrig. 27°CBS/19°CBH interior, 30° Temp de agua. Calef. 20°CBS interior, 20°C Temp de agua. Long. tubería 7,5m, Altura 0m.
 -Compresor hermético tipo Scroll Inverter.
 -Protecciones: Presostato y sensor alta P. 4,15MPa, protección sobrecalentamiento compresor, protección sobrecorriente inverter.
 -Con agua glicolada se puede llegar a -5°C. Consulte con nuestro Dept. técnico
 -Circuito de agua con presión máx. de 2MPa y volumen en placas de 5L
 -La unidad condensada por agua debe permanecer por debajo de 40°C T° ambiente, HR máx 80%.



Gama Hybrid City Multi

Unidades Exteriores (HVRF-R2)



Serie PURY-M200-500YNW-A • 1 Módulo

MODELO			PURY-M200YNW-A	PURY-M250YNW-A	PURY-M300YNW-A	PURY-M350YNW-A	PURY-M400YNW-A	PURY-M450YNW-A	PURY-M500YNW-A
Capacidad Nominal	Refrigeración / Calefacción	kW	22,4 / 25	28 / 31,5	33,5 / 37,5	40 / 45	45 / 50	50 / 56	56 / 63
Consumo Nominal	Refrigeración / Calefacción	kW	5,53 / 6,39	8,40 / 9,15	9,88 / 10,33*	12,15 / 12,16*	15,15 / 14,08	15,47 / 16,18	22,25 / 18,26
Eficiencia Energética	EER / COP		4,05 / 3,91	3,33 / 3,44	3,39 / 3,63*	3,29 / 3,7*	2,97 / 3,55	3,23 / 3,46	2,51 / 3,45
Eficiencia Energética Estacional	SEER / SCOP		6,23 / 3,63	5,9 / 3,53	6,37 / 3,53	6,68 / 3,51	6,12 / 3,51	6,56 / 3,5	5,87 / 3,5
		Capacidad Total	50~150%						
Interiores Conectables	Modelo / Cantidad		W(P/L)10 ~ W(P/L)125 / 1~30	W(P/L)10 ~ W(P/L)125 / 1~37	W(P/L)10 ~ W(P/L)125 / 2~45	W(P/L)10 ~ W(P/L)125 / 2~50	W(P/L)10 ~ W(P/L)125 / 2~50	W(P/L)10 ~ W(P/L)125 / 2~50	W(P/L)10 ~ W(P/L)125 / 2~50
Alimentación	Fases, V/Hz		3, 380-400-415V / 50-60Hz						
Intensidad Máxima	A		16,10	22,50	25,60	31,60	39,30	40,20	56,60
Diam. Tuberías líquido/gas	mm		15,88 / 19,05	15,88 / 22,2	15,88 / 22,2	15,88 / 28,58	19,05 / 28,58	19,05 / 28,58	19,05 / 28,58
Nivel Sonoro (refrigeración/ calefacción)	dB(A)		59 / 59	60,5 / 61	61 / 67	62,5 / 64	65 / 69	65,5 / 70	63,5 / 64,5
Potencia sonora (refrigeración/ calefacción)	dB(A)		76 / 78	78,5 / 80	80 / 86,5	81 / 83	83 / 88	83 / 89	82 / 84
Caudal de aire del ventilador	m³/min		170	185	240	250	315	317	295
Refrigerante R32	Pre-carga Kg / PCA / TCO ₂ eq		5,2 / 675 / 3,51	5,2 / 675 / 3,51	5,2 / 675 / 3,51	8 / 675 / 5,4	8 / 675 / 5,4	10,8 / 675 / 7,29	10,8 / 675 / 7,29
Dimensiones (Ancho x Alto x Fondo)	mm		920 x 1.858 x 740	920 x 1.858 x 740	920 x 1.858 x 740	1.240 x 1.858 x 740	1.240 x 1.858 x 740	1.240 x 1.858 x 740	1.750 x 1.858 x 740
Peso	Kg		227	227	227	270	273	293	337
Rango de operación (Refrigeración / Calefacción)	°C		-5 ~ +52°C / -20 ~ +15,5°C Th						
PVR			11.743 €	12.911 €	15.790 €	18.942 €	21.369 €	24.137 €	25.909 €

CONSULTAR DISPONIBILIDAD

Serie PURY-EM200-500YNW-A • 1 Módulo



MODELO			PURY-EM200YNW-A	PURY-EM250YNW-A	PURY-EM300YNW-A	PURY-EM350YNW-A	PURY-EM400YNW-A	PURY-EM450YNW-A	PURY-EM500YNW-A
Capacidad Nominal	Refrigeración / Calefacción	kW	22,4 / 25	28 / 31,5	33,5 / 37,5	40 / 45	45 / 50	50 / 56	56 / 63
Consumo Nominal	Refrigeración / Calefacción	kW	5,13 / 6,23	7,69 / 8,84	8,52 / 9,93*	11,3 / 12,16*	13,84 / 13,88	15,24 / 15,77	18,06 / 17,45
Eficiencia Energética	EER / COP		4,36 / 4,01	3,64 / 3,56	3,93 / 3,77*	3,53 / 3,70*	3,25 / 3,60	3,28 / 3,55	3,10 / 3,61
Eficiencia Energética Estacional	SEER / SCOP		6,54 / 3,74	6,64 / 3,6	7,17 / 3,6	7,22 / 3,51	6,6 / 3,51	6,78 / 3,51	6,59 / 3,51
		Capacidad Total	50~150%						
Interiores Conectables	Modelo / Cantidad		W(P/L)10 ~ W(P/L)125 / 1~30	W(P/L)10 ~ W(P/L)125 / 1~37	W(P/L)10 ~ W(P/L)125 / 2~45	W(P/L)10 ~ W(P/L)125 / 2~50	W(P/L)10 ~ W(P/L)125 / 2~50	W(P/L)10 ~ W(P/L)125 / 2~50	W(P/L)10 ~ W(P/L)125 / 2~50
Alimentación	Fases, V/Hz		3, 380-400-415V / 50-60Hz						
Intensidad Máxima	A		16,10	21,80	23,90	30,00	35,90	36,90	46,90
Diam. Tuberías líquido/gas	mm		15,88 / 19,05	15,88 / 22,2	15,88 / 22,2	15,88 / 28,58	19,05 / 28,58	19,05 / 28,58	19,05 / 28,58
Nivel Sonoro (refrigeración/ calefacción)	dB(A)		59 / 59	60,5 / 61	61 / 67	62,5 / 64	65 / 69	65,5 / 70	63,5 / 64,5
Potencia sonora (refrigeración/ calefacción)	dB(A)		76 / 78	78,5 / 80	80 / 86,5	81 / 83	83 / 88	83 / 89	82 / 84
Caudal de aire del ventilador	m³/min		170	185	240	250	315	315	295
Refrigerante R32	Pre-carga Kg / PCA / TCO ₂ eq		5,2 / 675 / 3,51	5,2 / 675 / 3,51	5,2 / 675 / 3,51	8 / 675 / 5,4	8 / 675 / 5,4	10,8 / 675 / 7,29	10,8 / 675 / 7,29
Dimensiones (Ancho x Alto x Fondo)	mm		920 x 1.858 x 740	920 x 1.858 x 740	920 x 1.858 x 740	1.240 x 1.858 x 740	1.240 x 1.858 x 740	1.240 x 1.858 x 740	1.750 x 1.858 x 740
Peso	Kg		231	231	231	276	280	305	348
Rango de operación (Refrigeración / Calefacción)	°C		-5 ~ +52°C / -20 ~ +15,5°C Th						
PVR			12.719 €	15.633 €	18.458 €	21.640 €	24.170 €	26.833 €	29.761 €

CONSULTAR DISPONIBILIDAD

- Distancia máxima vertical 50 m, 40 m si la exterior esta por debajo de las unidades interiores.
- Distancia máxima total entre la unidad exterior y el HBC 110 m.
- Condiciones nominales: Refrig. 27°CBS/19°CBS interior, 35°CBS exterior. Calif. 20°CBS interior, 7°CBS/6°CBS exterior. Long. tubería 7,5m, Altura 0 m.
- Compresor hermético tipo Scroll Inverter.
- Protecciones: Presostato y sensor alta P. 4,15 MPa, protección sobrecalentamiento compresor, protección sobre corriente inverter.
- Ventilador tipo helicoidal con una presión estática máxima de 80 Pa, protección por interruptor térmico.

- Disponibles unidades con tratamiento anticorrosivo para ambientes salinos (-BS). Consultar precios y disponibilidad. Para asegurar el correcto rendimiento de los equipos, en las zonas costeras y/o con calima se recomienda una inspección y una limpieza mensual o trimestral de las unidades exteriores, según las características del lugar y del grado de contaminación.
- *Con dos controladores híbridos HBC
- IMPORTANTE:
- Este equipo utiliza gas R32 para su utilización. Antes de instalar este equipo por favor, consulte lo establecido en reglamento de seguridad en instalaciones frigoríficas (RSIF) vigente en el momento de la compra de los equipos.
- Mitsubishi Electric no se hace responsable de cualquier perjuicio ocasionado por el no cumplimiento de las obligaciones establecidas en dicho reglamento.



Serie CMB-WP-V-G1 • Controlador HBC

MODELO			CMB-WP108V-GA1	CMB-WP1016V-GA1	CMB-WP108V-GB1	CMB-WP1016V-GB1
Tipo			Principal	Principal	Secundario	Secundario
Número salidas			8	16	8	16
Alimentación		Fases, V/Hz	1, 220~240V/50-60Hz			
Consumo Nominal	Refrigeración / Calefacción	kW	0,45 / 0,45	0,45 / 0,45	0,01 / 0,01	0,01 / 0,01
Intensidad Nominal (220/230/240)	Refrigeración / Calefacción	A	2,89 / 2,89	2,89 / 2,89	0,05 / 0,05	0,05 / 0,05
Rango temperatura salida agua		°C	0 ~ 32			
Diam. interior tuberías salida agua		mm	20			
Dimensiones (Ancho x Alto x Fondo)		mm	1.520 x 300 x 630	1.800 x 300 x 630	1.520 x 300 x 630	1.520 x 300 x 630
Peso		Kg (con agua)	86 (96)	98 (111)	44 (49)	53 (62)
PVR			9.792 €	12.036 €	4.998 €	7.548 €

HASTA FINALIZAR EXISTENCIAS



Serie CMB-WM-V-AA/AB • Controlador HBC

MODELO			CMB-WM108V-AA	CMB-WM1016V-AA	CMB-WM108V-AB	CMB-WM1016V-AB
Tipo			Principal	Principal	Secundario	Secundario
Número salidas			8	16	8	16
Alimentación		Fases, V/Hz	1, 220~240V/50-60Hz			
Consumo Nominal	Refrigeración / Calefacción	kW	0,45 / 0,45		0,01 / 0,01	
Intensidad Nominal (220/230/240)	Refrigeración / Calefacción	A	2,89 / 2,89		0,05 / 0,05	
Diam. interior tuberías salida agua unidad interior		mm	20			
Diam. interior tuberías interconexión HBC secundario		mm	20			
Dimensiones (Ancho x Alto x Fondo)		mm	1.520 x 300 x 630	1.800 x 300 x 630	1.520 x 300 x 630	1.520 x 300 x 630
Peso (con agua)		Kg	86 (96)	98 (111)	44 (49)	53 (62)
PVR			9.792 €	12.036 €	4.998 €	7.548 €

CONSULTAR DISPONIBILIDAD

- Las unidades PURY-(E)P/(E)M400/450/500YNW requieren conexión de dos controladores HBC principales en paralelo. En este caso es posible utilizar el kit de unión CMY-R100VBK4 para conectar la unidad exterior y los dos HBC principales.
- Los datos mostrados corresponden a una tensión de 220V/50Hz.
- Por favor, instale el controlador HBC donde el ruido de refrigerante producido no sea un problema.
- Requiere un vaso de expansión (no suministrado).
- Por favor, utilice tuberías de material plástico o cobre. No se puede utilizar con tuberías de hierro o acero inoxidable.
- Instale la unidad dentro del edificio (+0°C ~ +32°C). La unidad no es apta para instalación en exteriores.
- Por favor, instale un reductor de presión y un filtro de agua en la entrada de suministro de agua del controlador HBC.
- Consulte con el manual técnico para conocer los requisitos de calidad del agua a suministrar dentro del circuito.
- Para más información consulte el manual de instalación, el databook o con nuestro departamento técnico.

IMPORTANTE:

- Este equipo utiliza gas R410A o R32 para su utilización. Antes de instalar este equipo por favor, consulte lo establecido en reglamento de seguridad en instalaciones frigoríficas (RSIF) vigente en el momento de la compra de los equipos.
- Mitsubishi Electric no se hace responsable de cualquier perjuicio ocasionado por el no cumplimiento de las obligaciones establecidas en dicho reglamento.

Longitud de tuberías

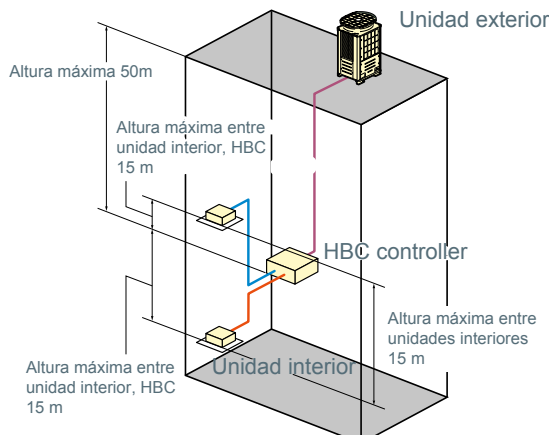

R : Tubería refrigerante **A** : Tubería Agua

Longitud tubería Distancia máxima

- R** Distancia entre exterior y HBC 110m
- A** Interior más alejada del HBC 60m

Diferencia de altura vertical entre unidades Distancia máxima

- R** Exterior / HBC (exterior por encima) 50m
- R** Exterior / HBC (exterior por debajo) 40m
- A** Interior / HBC 15(10)m*1
- A** Interior / Interior 15(10)m*1
- R** HBC / HBC 15(10)m*1

*1. Los valores entre () se aplican cuando se exceda el 130% de capacidad conectable.



Gama Hybrid City Multi

Unidades Exteriores (HVRF-Y)



Serie PUHY-M200-500YNW-A1 • 1 Módulo

MODELO			PUHY-M200YNW-A	PUHY-M250YNW-A	PUHY-M300YNW-A	PUHY-M350YNW-A	PUHY-M400YNW-A	PUHY-M450YNW-A	PUHY-M500YNW-A
Capacidad Nominal	Refrigeración / Calefacción	kW	22,4 / 25	28 / 31,5	33,5 / 37,5	40 / 45	45 / 50	50 / 56	56 / 63
Consumo Nominal	Refrigeración / Calefacción	kW	5,53 / 5,70	8,38 / 8,18	9,85 / 9,66	12,15 / 12,16	14,65 / 13,69	14,70 / 16	17,72 / 17,07
Eficiencia Energética	EER / COP		4,05 / 4,38	3,34 / 3,85	3,40 / 3,88	3,29 / 3,70	3,07 / 3,65	3,40 / 3,50	3,16 / 3,69
Eficiencia Energética Estacional	SEER / SCOP		6,54 / 3,65	6,31 / 3,53	6,39 / 3,57	7,13 / 3,51	6,58 / 3,52	7,11 / 3,51	6,88 / 3,51
Interiores Conectables		Capacidad Total	50~130%						
		Modelo / Cantidad	W(L)10 ~ W(L)125 / 1~26	W(L)10 ~ W(L)125 / 1~32	W(L)10 ~ W(L)125 / 2~39	W(L)10 ~ W(L)125 / 2~45	W(L)10 ~ W(L)125 / 2~50	W(L)10 ~ W(L)125 / 2~50	W(L)10 ~ W(L)125 / 2~50
Alimentación	Fases, V/Hz		3, 380-400-415V / 50-60Hz						
Intensidad Máxima	A		16,10	21,80	25,60	31,60	38,10	38,70	46,10
Diam. Tuberías líquido/gas	mm		9,52 / 22,2	9,52 / 22,2	9,52 / 22,2	12,7 / 28,58	12,7 / 28,58	15,88 / 28,58	15,88 / 28,58
Nivel Sonoro (refrigeración/ calefacción)	dB(A)		58 / 59	60 / 61	61 / 64,5	62 / 64	65 / 67	65,5 / 69,5	63,5 / 66,5
Potencia sonora (refrigeración/ calefacción)	dB(A)		75 / 78	78 / 80	80 / 83,5	80,5 / 83	82,5 / 86	83,5 / 88,5	82 / 85,5
Caudal de aire del ventilador	m³/min		170	185	240	270	300	305	365
Refrigerante R32	Pre-carga Kg / PCA / TCO ₂ eq		6,5 / 675 / 4,38	6,5 / 675 / 4,38	6,5 / 675 / 4,38	9,8 / 675 / 6,61	9,8 / 675 / 6,61	10,8 / 675 / 7,29	10,8 / 675 / 7,29
Dimensiones (Ancho x Alto x Fondo)	mm		920 x 1.858 x 740	920 x 1.858 x 740	920 x 1.858 x 740	1.240 x 1.858 x 740	1.240 x 1.858 x 740	1.240 x 1.858 x 740	1.750 x 1.858 x 740
Peso	Kg		222	222	223	270	273	290	329
Rango de operación (Refrigeración / Calefacción)	°C		-5 ~ +52°C / -20 ~ +15,5°C Th						
PVR			9.869 €	11.001 €	13.053 €	15.669 €	17.519 €	20.298 €	21.369 €

CONSULTAR DISPONIBILIDAD

Serie PUHY-EM200-500YNW-A1 • 1 Módulo



MODELO			PUHY-EM200YNW-A	PUHY-EM250YNW-A	PUHY-EM300YNW-A	PUHY-EM350YNW-A	PUHY-EM400YNW-A	PUHY-EM450YNW-A	PUHY-EM500YNW-A
Capacidad Nominal	Refrigeración / Calefacción	kW	22,4 / 25	28 / 31,5	33,5 / 37,5	40 / 45	45 / 50	50 / 56	56 / 63
Consumo Nominal	Refrigeración / Calefacción	kW	5,00 / 5,50	7,31 / 7,89	8,48 / 9,30	11,29 / 12,12	12,82 / 13,40	14,20 / 15,68	17,07 / 16,75
Eficiencia Energética	EER / COP		4,48 / 4,54	3,83 / 3,99	3,95 / 4,03	3,54 / 3,71	3,51 / 3,73	3,52 / 3,57	3,28 / 3,76
Eficiencia Energética Estacional	SEER / SCOP		7,83 / 3,78	6,77 / 3,61	7,25 / 3,62	7,23 / 3,51	7,4 / 3,51	7,57 / 3,51	7,18 / 3,51
Interiores Conectables		Capacidad Total	50~130%						
		Modelo / Cantidad	W(L)10 ~ W(L)125 / 1~26	W(L)10 ~ W(L)125 / 1~32	W(L)10 ~ W(L)125 / 2~39	W(L)10 ~ W(L)125 / 2~45	W(L)10 ~ W(L)125 / 2~50	W(L)10 ~ W(L)125 / 2~50	W(L)10 ~ W(L)125 / 2~50
Alimentación	Fases, V/Hz		3, 380-400-415V / 50-60Hz						
Intensidad Máxima	A		16,10	19,50	22,40	29,80	33,30	37,80	44,40
Diam. Tuberías líquido/gas	mm		9,52 / 22,2	9,52 / 22,2	9,52 / 28,58	12,7 / 28,58	12,7 / 28,58	15,88 / 28,58	15,88 / 28,58
Nivel Sonoro (refrigeración/ calefacción)	dB(A)		58 / 59	60 / 61	61 / 64,5	62 / 63,5	65 / 65,5	65,5 / 69,5	63,5 / 66,5
Potencia sonora (refrigeración/ calefacción)	dB(A)		75 / 78	78 / 80	80 / 83,5	80,5 / 82,5	82,5 / 84,5	83,5 / 88,5	82 / 85,5
Caudal de aire del ventilador	m³/min		170	185	240	270	270	305	365
Refrigerante R32	Pre-carga Kg / PCA / TCO ₂ eq		6,5 / 675 / 4,38	6,5 / 675 / 4,38	6,5 / 675 / 4,38	9,8 / 675 / 6,61	9,8 / 675 / 6,61	10,8 / 675 / 7,29	10,8 / 675 / 7,29
Dimensiones (Ancho x Alto x Fondo)	mm		920 x 1.858 x 740	920 x 1.858 x 740	920 x 1.858 x 740	1.240 x 1.858 x 740	1.240 x 1.858 x 740	1.240 x 1.858 x 740	1.750 x 1.858 x 740
Peso	Kg		228	228	229	276	299	299	338
Rango de operación (Refrigeración / Calefacción)	°C		-5 ~ +52°C / -20 ~ +15,5°C Th						
PVR			11.676 €	14.462 €	17.433 €	19.660 €	22.893 €	25.036 €	27.822 €

CONSULTAR DISPONIBILIDAD

- Distancia máxima vertical 90 m, 60 m si la exterior está por debajo de las interiores. Distancia máxima total 1.000 m.
- Condiciones nominales: Refrig. 27°CBS/19°CBS interior, 35°CBS exterior. Calef. 20°CBS interior, 7°CBS/6°CBS exterior. Long. tubería 7,5 m, Altura 0 m.
- Compresor hermético tipo Scroll Inverter.
- Protecciones: Presostato y sensor alta P. 4,15 MPa, protección sobrecalentamiento compresor, protección sobrecorriente inverter.
- Ventilador tipo helicoidal con máximo 80 Pa de presión estática, protección por interruptor térmico.

- Disponibles unidades con tratamiento anticorrosivo para ambientes salinos (-BS). Consultar precios y disponibilidad. Para asegurar el correcto rendimiento de los equipos, en las zonas costeras y/o con calima se recomienda una inspección y una limpieza mensual o trimestral de las unidades exteriores, según las características del lugar y del grado de contaminación. IMPORTANTE:
- Este equipo utiliza gas R32 para su utilización. Antes de instalar este equipo por favor, consulte lo establecido en reglamento de seguridad en instalaciones frigoríficas (RSIF) vigente en el momento de la compra de los equipos.
- Mitsubishi Electric no se hace responsable de cualquier perjuicio ocasionado por el no cumplimiento de las obligaciones establecidas en dicho reglamento.



Serie CMH-VM-A • Módulo Hidrónico HU

MODELO			CMH-WM250V-A	CMH-WM350V-A	CMH-WM500V-A
Exteriores conectables		Modelo	PUHY-(E)M200~250YNW-A	PUHY-(E)M300~350YNW-A	PUHY-(E)M400~500YNW-A
Alimentación		Fases, V/Hz	1, 220~240V/50-60Hz		
Consumo Nominal	Refrigeración / Calefacción	kW	0,74 / 0,74	0,90 / 0,90	1,06 / 1,06
Intensidad Nominal (220/230/240)	Refrigeración / Calefacción	A	3,84 / 3,84	4,69 / 4,69	5,47 / 5,47
Diam. interior tuberías entrada agua		mm	40	40	50
Diam. interior tuberías salida agua		mm	40	40	50
Nivel Sonoro		dB(A)	60	60	60
Dimensiones (Ancho x Alto x Fondo)		mm	920 x 660 x 740	920 x 660 x 740	920 x 660 x 740
Peso (con agua)		Kg	112 (119)	117 (126)	143 (157)
PVR			6.300 €	8.800 €	10.950 €

CONSULTAR DISPONIBILIDAD

-Los datos mostrados corresponden a una tensión de 220V/50Hz.

-Por favor, instale la unidad hidráulica donde el ruido de refrigerante producido no sea un problema.

-Requiere un vaso de expansión (no suministrado).

-Por favor, utilice tuberías de material plástico o cobre. No se puede utilizar con tuberías de hierro o acero.

-Por favor, instale un purgador de aire en aquellos puntos de la instalación donde se pueda acumular.

-Por favor, instale un reductor de presión y un filtro de agua en la entrada de suministro de agua de la unidad hidráulica.

-La unidad es apta para instalarse en el exterior. Sin embargo, en el caso que la temperatura exterior pudiera caer por debajo de 0°C, por favor añada anticongelante al agua de la instalación.

-Esta unidad puede drenar agua o crear condensación de agua. Si esto puede ser un problema instale una bandeja de desagüe (consulte opcionales).

-Consulte con el manual técnico para conocer los requisitos de calidad del agua a suministrar dentro del circuito.

-Para más información consulte el manual de instalación, el databook o con nuestro departamento técnico.

IMPORTANTE:

- Este equipo utiliza gas R32 para su utilización. Antes de instalar este equipo por favor, consulte lo establecido en reglamento de seguridad en instalaciones frigoríficas (RSIF) vigente en el momento de la compra de los equipos.

-Mitsubishi Electric no se hace responsable de cualquier perjuicio ocasionado por el no cumplimiento de las obligaciones establecidas en dicho reglamento.

OPCIONALES

PAC-SH01DP-E	Bandeja de condensados CMH-WM	925 €
--------------	-------------------------------	--------------

Longitud de tuberías

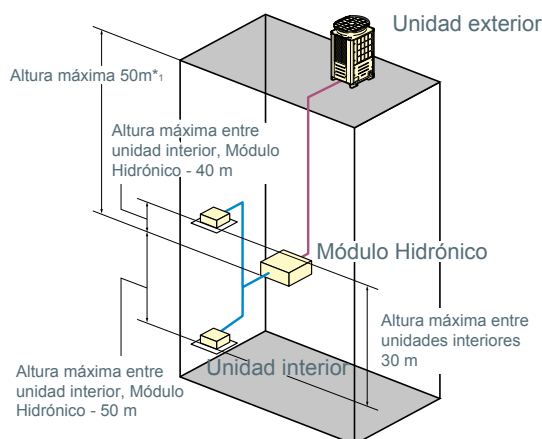

R : Tubería refrigerante **A** : Tubería Agua

Longitud tubería	Distancia máxima
R Distancia entre Exterior y Módulo Hidrónico	110m
A Interior más alejada del Módulo Hidrónico	60m

Diferencia de altura vertical entre unidades	Distancia máxima
R Exterior / Módulo Hidrónico (exterior por encima)	50m*1
R Exterior / Módulo Hidrónico (exterior por debajo)	40m*2
A Módulo Hidrónico / Interior (Hidrónico por encima)	50m
A Módulo Hidrónico / Interior (Hidrónico por debajo)	40m
A Interior / Interior	30m

*1. La máxima distancia es de 90m dependiendo del modelo y las condiciones de instalación. Para más detalles contacte con el Departamento Técnico.

Serie PEFY-WP20-50VMA-E



ALTURA 250 mm



PEFY-WP-VMA-E

MODELO			PEFY-WP20VMA-E	PEFY-WP25VMA-E	PEFY-WP32VMA-E	PEFY-WP40VMA-E	PEFY-WP50VMA-E
Capacidad Nominal	Refrigeración / Calefacción	kW	2,2 / 2,5	2,8 / 3,2	3,6 / 4	4,5 / 5	5,6 / 6,3
Consumo Nominal	Refrigeración / Calefacción	kW	0,07 / 0,05	0,09 / 0,07	0,11 / 0,09	0,14 / 0,12	0,14 / 0,12
Alimentación		Fases, V/Hz			1, 220~240V/50-60Hz		
Intensidad	Refrigeración / Calefacción	A	0,55/0,44	0,64/0,53	0,74/0,63	1,15/1,04	1,15/1,04
Diámetro interior		mm			20; Rc3/4" roscado		
Nivel Sonoro (B/M/A)		dB(A)	23 / 26 / 29	23 / 27 / 30	25 / 29 / 32	26 / 29 / 34	26 / 29 / 34
Ventilador	Caudal de aire (B/M/A)	m ³ /min	7,5 / 9 / 10,5	10 / 12 / 14	12 / 14,5 / 17	14,5 / 18 / 21	14,5 / 18 / 21
	Presión estática	Pa			35 / 50 / 70 / 100 / 150		
Ventilador	Potencia	kW	0,085	0,085	0,085	0,121	0,121
	HBC/HU conectable				CMB-WP, CMB-WM / -		
Dimensiones (Alto x Ancho x Fondo)		mm	250 x 700 x 732	250 x 900 x 732	250 x 900 x 732	250 x 1.100 x 732	250 x 1.100 x 732
Peso		kg	21	26	26	31	31
PVR			1.612 €	1.652 €	1.683 €	1.734 €	1.795 €

Serie PEFY-WP63-125VMA-E

MODELO			PEFY-WP63VMA-E	PEFY-WP71VMA-E	PEFY-WP80VMA-E	PEFY-WP100VMA-E	PEFY-WP125VMA-E
Capacidad Nominal	Refrigeración / Calefacción	kW	7,7 / 8	8,0 / 9,0	9,0 / 10,0	11,2 / 12,5	14,0 / 16,0
Consumo Nominal	Refrigeración / Calefacción	kW	0,14 / 0,12	0,24 / 0,22	0,24 / 0,22	0,24 / 0,22	0,36 / 0,34
Alimentación		Fases, V/Hz			1, 220~240V/50-60Hz		
Intensidad	Refrigeración / Calefacción	A	1,15/1,04	1,47/1,38	1,47/1,38	1,47 / 1,38	2,21 / 2,10
Diámetro interior		mm			32; Rc1" 1/4" roscado		
Nivel Sonoro (B/M/A)		dB(A)	26 / 29 / 34	28 / 33 / 37	28 / 33 / 37	28 / 33 / 37	31 / 35 / 40
Ventilador	Caudal de aire (B/M/A)	m ³ /min	14,5 / 18 / 21	23 / 28 / 33	23 / 28 / 33	23 / 28 / 33	29,5 / 33,5 / 42
	Presión estática	Pa			35 / 50 / 70 / 100 / 150		
Ventilador	Potencia	kW	0,121	0,244	0,244	0,244	0,244
	HBC/HU conectable				CMB-WP, CMB-WM / -		
Dimensiones (Alto x Ancho x Fondo)		mm	250 x 1.100 x 732	250 x 1.400 x 732	250 x 1.400 x 732	250 x 1.400 x 732	250 x 1.600 x 732
Peso		kg	31	40	40	40	42
PVR			1.897 €	1.999 €	2.091 €	2.336 €	2.560 €

-Compatible sólo con un sistema HVRF-R2 de Recuperación de Calor.
-Incluyen Bomba de drenaje, tubería Ø 32 mm (diámetro exterior).
-Los datos mostrados corresponden a una tensión de 230V/50Hz.
-Presión estática de serie de 50 Pa.

OPCIONALES

PAC-KE91TB-E	Caja de filtros PEFY-WP20VMA	140 €
PAC-KE92TB-E	Caja de filtros PEFY-WP25~32VMA	170 €
PAC-KE93TB-E	Caja de filtros PEFY-WP40~63VMA	200 €
PAC-KE94TB-E	Caja de filtros PEFY-WP71~100VMA	245 €
PAC-KE95TB-E	Caja de filtros PEFY-WP125VMA	275 €
PAC-SE41TS-E	Sonda remota de temperatura	60 €



Serie PEFY-W20-50VMA-A (con válvula control de caudal)



ALTURA 250 mm



PEFY-W-VMA-A

Desde solo **21** dB_A

MODELO			PEFY-W20VMA-A	PEFY-W25VMA-A	PEFY-W32VMA-A	PEFY-W40VMA-A	PEFY-W50VMA-A
Capacidad Nominal	Refrigeración / Calefacción	kW	2,2 / 2,5	2,8 / 3,2	3,6 / 4	4,5 / 5	5,6 / 6,3
Consumo Nominal	Refrigeración / Calefacción	kW	0,032 / 0,03	0,032 / 0,03	0,044 / 0,042	0,047 / 0,045	0,093 / 0,091
Alimentación		Fases, V/Hz	1, 220~240V/50-60Hz				
Intensidad	Refrigeración / Calefacción	A	0,25 / 0,25	0,25 / 0,25	0,34 / 0,34	0,37 / 0,37	0,65 / 0,65
Diámetro interior		mm	20				
Nivel Sonoro (B/M/A)		dB(A)	21 / 25 / 27	21 / 25 / 27	23 / 27 / 30	23 / 28 / 31	26 / 31 / 35
	Caudal de aire (B/M/A)	m ³ /min	6 / 7,5 / 8,5	6 / 7,5 / 8,5	7,5 / 9 / 10,5	12/10/2014	14,5 / 18 / 21
Ventilador	Presión estática	Pa	35 / 50 / 70 / 100 / 150				
	Potencia	kW	0,085	0,085	0,085	0,121	0,121
HBC/HU conectable			CMB-WP, CMB-WM / CMH-WM				
Dimensiones (Alto x Ancho x Fondo)		mm	250 x 700 x 732	250 x 700 x 732	250 x 700 x 732	250 x 900 x 732	250 x 1.100 x 732
Peso		kg	22	22	22	26	30
PVR			1.762 €	1.802 €	1.833 €	1.884 €	1.945 €

Serie PEFY-W63-125VMA-A (con válvula control de caudal)

MODELO			PEFY-W63VMA-A	PEFY-W71VMA-A	PEFY-W80VMA-A	PEFY-W100VMA-A	PEFY-W125VMA-A
Capacidad Nominal	Refrigeración / Calefacción	kW	7,7 / 8	8,0 / 9,0	9,0 / 10,0	11,2 / 12,5	14,0 / 16,0
Consumo Nominal	Refrigeración / Calefacción	kW	0,093 / 0,091	0,093 / 0,091	0,093 / 0,091	0,142 / 0,14	0,199 / 0,197
Alimentación		Fases, V/Hz	1, 220~240V/50-60Hz				
Intensidad	Refrigeración / Calefacción	A	0,65 / 0,65	0,65 / 0,65	0,65 / 0,65	0,97 / 0,97	1,23 / 1,23
Diámetro interior		mm	30				
Nivel Sonoro (B/M/A)		dB(A)	26 / 31 / 35	26 / 31 / 35	26 / 31 / 35	30 / 35 / 38	34 / 38 / 40
	Caudal de aire (B/M/A)	m ³ /min	14,5 / 18 / 21	14,5 / 18 / 21	14,5 / 18 / 21	23 / 28 / 32	28 / 34 / 37
Ventilador	Presión estática	Pa	35 / 50 / 70 / 100 / 150				
	Potencia	kW	0,121	0,121	0,121	0,3	0,3
HBC/HU conectable			CMB-WP, CMB-WM / CMH-WM				
Dimensiones (Alto x Ancho x Fondo)		mm	250 x 1.100 x 732	250 x 1.100 x 732	250 x 1.100 x 732	250 x 1.400 x 732	250 x 1.400 x 732
Peso		kg	30	30	30	37	38
PVR			2.047 €	2.149 €	2.241 €	2.486 €	2.710 €

-Compatible con cualquier sistema HVRF.
 -Incluyen Bomba de drenaje, tubería Ø 32 mm (diámetro exterior).
 -Los datos mostrados corresponden a una tensión de 230V/50Hz.
 -Presión estática de serie de 35 Pa.

OPCIONALES

PAC-KE91TB-E	Caja de filtros PEFY-W20~32VMA	140 €
PAC-KE92TB-E	Caja de filtros PEFY-W40VMA	170 €
PAC-KE93TB-E	Caja de filtros PEFY-W50~80VMA	200 €
PAC-KE94TB-E	Caja de filtros PEFY-W100~125VMA	245 €
PAC-SE41TS-E	Sonda remota de temperatura	60 €



Gama Hybrid City Multi

Unidades Interiores de Conductos y Baja Silueta



Serie PEFY-WP10~50VMS1-E

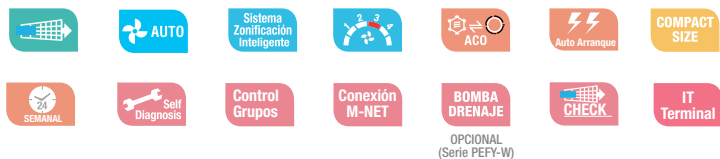

ALTURA 200 mm

Desde solo **20** dB_A



PEFY-WP-VMS1-E

MODELO			PEFY-WP10VMS1-E	PEFY-WP15VMS1-E	PEFY-WP20VMS1-E	PEFY-WP25VMS1-E	PEFY-WP32VMS1-E	PEFY-WP40VMS1-E	PEFY-WP50VMS1-E
Capacidad Nominal	Refrigeración / Calefacción	kW	1,2 / 1,4	1,7 / 1,9	2,2 / 2,5	2,8 / 3,2	3,6 / 4	4,5 / 5	5,6 / 6,3
Consumo Nominal	Refrigeración / Calefacción	kW	0,03 / 0,03	0,05 / 0,03	0,051 / 0,031	0,06 / 0,04	0,071 / 0,051	0,09 / 0,07	0,09 / 0,07
Alimentación		Fases, V/Hz	1, 220~240V/50-60Hz						
Intensidad	Refrigeración / Calefacción	A	0,21 / 0,21	0,44 / 0,33	0,49/0,38	0,51/0,40	0,61/0,50	0,73/0,62	0,77/0,66
Diámetro interior		mm	20; Rc 3/4" roscado						
Nivel Sonoro		dB(A)	20 / 23 / 25	22 / 24 / 28	23 / 25 / 29	23 / 26 / 30	28 / 30 / 33	30 / 32 / 35	30 / 33 / 36
Ventilador	Caudal de aire (B/M/A)	m³/min	4 / 4,5 / 5	5 / 6 / 7	5,5 / 6,5 / 8	5,5 / 7 / 9	8 / 9 / 11	9,5 / 11 / 13	12 / 14 / 16,5
	Presión estática	Pa	5 / 15 / 35 / 50						
	Potencia	kW	0,096	0,096	0,096	0,096	0,096	0,096	0,096
HBC/HU conectable			CMB-WP, CMB-WM / -						
Dimensiones (Alto x Ancho x Fondo)		mm	200 x 790 x 700	200 x 790 x 700	200 x 790 x 700	200 x 790 x 700	200 x 990 x 700	200 x 990 x 700	200 x 1.190 x 700
Peso		kg	19	19	20	20	25	25	27
PVR			1.265 €	1.275 €	1.290 €	1.331 €	1.387 €	1.438 €	1.469 €

-Compatible sólo con un sistema HVRF-R2 de Recuperación de Calor.
 -Incluyen Bomba de drenaje, tubería Ø 32 mm (diámetro exterior).
 -Los datos mostrados corresponden a una tensión de 230V/50Hz.
 -Presión estática de serie de 15 Pa.

Serie PEFY-W10-50VMS-A (con válvula control de caudal)



MODELO			PEFY-W10VMS-A	PEFY-W15VMS-A	PEFY-W20VMS-A	PEFY-W25VMS-A	PEFY-W32VMS-A	PEFY-W40VMS-A	PEFY-W50VMS-A
Capacidad Nominal	Refrigeración / Calefacción	kW	1,2 / 1,4	1,7 / 1,9	2,2 / 2,5	2,8 / 3,2	3,6 / 4	4,5 / 5	5,6 / 6,3
Consumo Nominal	Refrigeración / Calefacción	kW	0,02 / 0,02	0,025 / 0,025	0,03 / 0,03	0,035 / 0,035	0,04 / 0,04	0,045 / 0,045	0,07 / 0,07
Alimentación		Fases, V/Hz	1, 220~240V/50-60Hz						
Intensidad	Refrigeración / Calefacción	A	0,16 / 0,16	0,24 / 0,24	0,26 / 0,26	0,3 / 0,3	0,37 / 0,37	0,39 / 0,39	0,55 / 0,55
Diámetro interior		mm	20						
Nivel Sonoro		dB(A)	20 / 22 / 23	22 / 24 / 25	23 / 24 / 26	23 / 24 / 28	24 / 25 / 31	24 / 25 / 28	25 / 29 / 33
Ventilador	Caudal de aire (B/M/A)	m³/min	4 / 4,5 / 5	5 / 5,5 / 7	5,5 / 6,5 / 7,5	5,5 / 6,5 / 8,5	5,5 / 6,5 / 9	8 / 9,5 / 11	9,5 / 12 / 14,5
	Presión estática	Pa	5 / 15 / 35 / 50						
	Potencia	kW	0,096	0,096	0,096	0,096	0,096	0,096	0,096
HBC/HU conectable			CMB-WP, CMB-WM / CMH-WM						
Dimensiones (Alto x Ancho x Fondo)		mm	200 x 790 x 700	200 x 790 x 700	200 x 790 x 700	200 x 790 x 700	200 x 790 x 700	200 x 990 x 700	200 x 990 x 700
Peso		kg	19	19	19	19	19,5	23,5	23,5
PVR			1.415 €	1.425 €	1.440 €	1.481 €	1.537 €	1.588 €	1.619 €

-Compatible con cualquier sistema HVRF.
 -No incluyen Bomba de drenaje, consultar opcionales, tubería Ø 32 mm (diámetro exterior).
 -Los datos mostrados corresponden a una tensión de 230V/50Hz.
 -Presión estática de serie de 15 Pa.

OPCIONALES

PAC-KE08DM-E	Bomba de drenaje PEFY-W-VMS	145 €
PAC-SE41TS-E	Sonda remota de temperatura	60 €



Serie PFFY-WP20~50VLRMM-E



PFFY-WP-VLRMM-E

MODELO			PFFY-WP20VLRMM-E	PFFY-WP25VLRMM-E	PFFY-WP32VLRMM-E	PFFY-WP40VLRMM-E	PFFY-WP50VLRMM-E
Capacidad Nominal	Refrigeración / Calefacción	kW	2,2 / 2,5	2,8 / 3,2	3,6 / 4	4,5 / 5	5,6 / 6,3
Consumo Nominal	Refrigeración / Calefacción	kW	0,04 / 0,04	0,04 / 0,04	0,05 / 0,05	0,05 / 0,05	0,07 / 0,07
Alimentación		Fases, V/Hz	1, 220~240V/50-60Hz				
Intensidad	Refrigeración / Calefacción	A	0,35/0,35	0,35/0,35	0,47/0,47	0,47/0,47	0,65/0,65
Diámetro interior		mm	20; Rc3/4" roscado				
Nivel Sonoro (B/M/A)		dB(A)	31 / 33 / 38	31 / 33 / 38	31 / 35 / 38	34 / 37 / 40	37 / 42 / 45
Ventilador	Caudal de aire (B/M/A)	m³/min	4,5 / 5 / 6	6 / 7 / 8	7,5 / 9 / 10,5	8 / 10 / 11,5	10,5 / 13 / 15
	Presión estática	Pa	20 / 40 / 60				
	Potencia	kW	0,096	0,096	0,096	0,096	0,096
HBC/HU conectable			CMB-WP, CMB-WM / -				
Dimensiones (Alto x Ancho x Fondo)		mm	639 x 886 x 220	639 x 1.006 x 220	639 x 1.006 x 220	639 x 1.246 x 220	639 x 1.246 x 220
Peso		kg	22	25	25	29	29
PVR			1.877 €	1.913 €	1.953 €	2.015 €	2.035 €

-Compatible sólo con un sistema HVRF-R2 de Recuperación de Calor.
-No incluyen Bomba de drenaje, tubería Ø 27 mm (diámetro exterior).
-Los datos corresponden a 230V/50Hz y con presión estática de serie 20 Pa.

Serie PFFY-W20-50VCM-A (con válvula control de caudal)



Desde solo **21** dB_A



PFFY-W-VCM-A

MODELO			PFFY-W20VCM-A	PFFY-W25VCM-A	PFFY-W32VCM-A	PFFY-W40VCM-A	PFFY-W50VCM-A
Capacidad Nominal	Refrigeración / Calefacción	kW	2,2 / 2,5	2,8 / 3,2	3,6 / 4	4,5 / 5	5,6 / 6,3
Consumo Nominal	Refrigeración / Calefacción	kW	0,022 / 0,022	0,029 / 0,029	0,035 / 0,035	0,038 / 0,038	0,062 / 0,062
Alimentación		Fases, V/Hz	1, 220~240V/50-60Hz				
Intensidad	Refrigeración / Calefacción	A	0,25 / 0,25	0,33 / 0,33	0,38 / 0,38	0,38 / 0,38	0,52 / 0,52
Diámetro interior		mm	20				
Nivel Sonoro (B/M/A)		dB(A)	21 / 23 / 26	22 / 26 / 30	25 / 28 / 32	25 / 27 / 30	28 / 32 / 35
Ventilador	Caudal de aire (B/M/A)	m³/min	5 / 6 / 7	5,5 / 7 / 8,5	6,5 / 7,5 / 9	8 / 9,5 / 11	10,5 / 12,5 / 14,5
	Presión estática	Pa	0 / 10 / 40 / 60				
	Potencia	kW	0,096	0,096	0,096	0,096	0,096
HBC/HU conectable			CMB-WP, CMB-WM / CMH-WM				
Dimensiones (Alto x Ancho x Fondo)		mm	615 x 700 x 200	615 x 700 x 200	615 x 700 x 200	615 x 900 x 200	615 x 900 x 200
Peso		kg	18,5	18,5	19	23	23
PVR			1.877 €	1.913 €	1.953 €	2.015 €	2.035 €

-Compatible con cualquier sistema HVRF.
-No incluyen Bomba de drenaje, tubería Ø 32 mm (diámetro exterior).
-Presión estática de serie de 10 Pa.

OPCIONALES

PAC-SE41TS-E	Sonda remota de temperatura	60 €
--------------	-----------------------------	-------------



Gama Hybrid City Multi

Unidades Interiores de Cassette



Serie PLFY-WP10-32VFM-E (4 vías compacta 60x60)



MODELO		PLFY-WP10VFM-E	PLFY-WP15VFM-E	PLFY-WP20VFM-E	PLFY-WP25VFM-E	PLFY-WP32VFM-E
Capacidad Nominal	Refrigeración / Calefacción	kW 1,2 / 1,4	1,7 / 1,9	2,2 / 2,5	2,8 / 3,2	3,6 / 4,0
Consumo Nominal	Refrigeración / Calefacción	kW 0,02 / 0,02	0,02 / 0,02	0,02 / 0,02	0,03 / 0,02	0,04 / 0,04
Alimentación		Fases, V/Hz		1, 220-240V/50-60Hz		
Intensidad	Refrigeración / Calefacción	A 0,18/0,13	0,19/0,14	0,22/0,17	0,24/0,19	0,38/0,33
Diámetro interior		mm		20; Rc3/4" roscado		
Nivel Sonoro		dB(A)		27 / 29 / 31		
Ventilador	Caudal de aire (B/M/A)	m³/min 6 / 6,5 / 7	6 / 7 / 8	6,5 / 7 / 8	6,5 / 7,5 / 9	6,5 / 9 / 12
	Potencia	kW 0,05	0,05	0,05	0,05	0,05
HBC/HU conectable		CMB-WP, CMB-WM / -				
Dimensiones (Alto x Ancho x Fondo)		mm 208 x 570 x 570				
Dimensiones panel estándar		mm 10 x 625 x 625				
Peso (Unidad/panel)		kg 13/3	13/3	14/3	14/3	14/3
PVR	Con panel estándar PLFY-WP##VFM-E	1.532 €	1.547 €	1.583 €	1.618 €	1.668 €
	Con panel mando inalámbrico (incluido) PLFY-WP##VFM-E-I	1.563 €	1.578 €	1.614 €	1.649 €	1.699 €

HASTA FINALIZAR EXISTENCIAS
 -Compatible solo con un sistema HVRF-R2 de Recuperación de Calor.
 -Incluyen Bomba de drenaje, tubería VP-25 Ø 32 mm.
 -Incorporan filtro de aire de fibra sintética.
 -Los datos mostrados corresponden a una tensión de 220V/50Hz

Serie PLFY-WL10-32VFM-E (4 vías compacta 60x60)



NOVEDAD



MODELO		PLFY-WL10VFM-E	PLFY-WL15VFM-E	PLFY-WL20VFM-E	PLFY-WL25VFM-E	PLFY-WL32VFM-E
Capacidad Nominal	Refrigeración / Calefacción	kW 1,2 / 1,4	1,7 / 1,9	2,2 / 2,5	2,8 / 3,2	3,6 / 4,0
Consumo Nominal	Refrigeración / Calefacción	kW 0,02 / 0,02	0,02 / 0,02	0,02 / 0,02	0,03 / 0,03	0,04 / 0,04
Alimentación		Fases, V/Hz		1, 220-240V/50-60Hz		
Intensidad	Refrigeración / Calefacción	A 0,23/0,17	0,24/0,18	0,26/0,20	0,29/0,23	0,38/0,32
Diámetro interior		mm		20		
Nivel Sonoro		dB(A)		27 / 29 / 31		
Ventilador	Caudal de aire (B/M/A)	m³/min 6 / 6,5 / 7	6 / 7 / 8	6,5 / 7 / 8	6,5 / 7,5 / 9	6,5 / 9 / 12
	Potencia	kW 0,05	0,05	0,05	0,05	0,05
HBC/HU conectable		CMB-WP, CMB-WM / CMH-WM				
Dimensiones (Alto x Ancho x Fondo)		mm 208 x 570 x 570				
Dimensiones panel estándar		mm 10 x 625 x 625				
Peso (Unidad/panel)		kg 13/3	13/3	14/3	14/3	14/3
PVR	Con panel estándar PLFY-WL##VFM-E	1.532 €	1.547 €	1.583 €	1.618 €	1.668 €
	Con panel mando inalámbrico (incluido) PLFY-WL##VFM-E-I	1.563 €	1.578 €	1.614 €	1.649 €	1.699 €

CONSULTAR DISPONIBILIDAD
 -Compatible con cualquier sistema HVRF. -En el caso de existir interiores -W en el mismo sistema, se debe añadir el opcional PAC-SK04VK-E en cada interior -WL. -Incluyen Bomba de drenaje, tubería VP-25 Ø 32 mm (diámetro exterior). -Incorporan filtro de aire de fibra sintética. -Los datos mostrados corresponden a una tensión de 230V/50Hz.

OPCIONALES

INTERIOR PLFY-WP-VFM

PAC-SF1ME-E	Esquina que incorpora 3D i-see sensor	80 €
PAC-SE41TS-E	Sonda remota de temperatura	60 €

INTERIOR PLFY-WL-VFM

PAC-SF1ME-E	Esquina que incorpora 3D i-see sensor	80 €
PAC-SE41TS-E	Sonda remota de temperatura	60 €
PAC-SK04VK-E	Valve kit (válvula control caudal agua)	385 €



Serie PLFY-WP32-50VBM-E

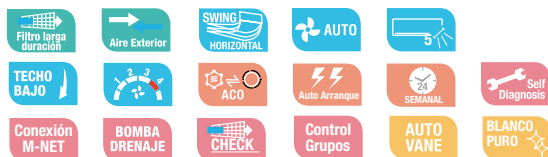

PLFY-WP-VBM-E

MODELO			PLFY-WP32VBM-E	PLFY-WP40VBM-E	PLFY-WP50VBM-E
Capacidad Nominal	Refrigeración / Calefacción	kW	3,6 / 4	4,5 / 5	5,6 / 6,3
Consumo Nominal	Refrigeración / Calefacción	kW	0,04 / 0,03	0,04 / 0,03	0,05 / 0,04
Alimentación		Fases, V/Hz		1, 220~240V/50-60Hz	
Intensidad	Refrigeración / Calefacción	A	0,35/0,28	0,35/0,28	0,45/0,38
Diámetro interior		mm		20; Rc3/4" roscado	
Nivel Sonoro		dB(A)	27 / 29 / 30 / 31	27 / 29 / 30 / 31	27 / 30 / 32 / 34
Ventilador	Caudal de aire (B/M1/M2/A)	m ³ /min	13 / 14 / 15 / 16	13 / 14 / 15 / 16	13 / 15 / 17 / 19
	Potencia	kW	0,096	0,096	0,096
HBC/HU conectable				CMB-WP, CMB-WM / -	
Dimensiones (Alto x Ancho x Fondo)		mm		258 x 840 x 840	
Dimensiones panel estándar		mm		35 x 950 x 950	
Peso (Unidad/panel)		kg	22/6	22/6	22/6
PVR	Con panel estándar PLFY-WP##VBM-E /		1.950 €	1.995 €	2.075 €
	Con panel EasyClean* PLFY-WP##VBM-E-EC		2.300 €	2.345 €	2.425 €

HASTA FINALIZAR EXISTENCIAS

-Compatible solo con un sistema HVRF-R2 de Recuperación de Calor. -Incluyen Bomba de drenaje, tubería VP-25 Ø 32 mm. -Incorporan filtro de aire de fibra sintética. -Los datos mostrados corresponden a una tensión de 220V/50Hz

*Panel EasyClean descendente para facilitar la limpieza de filtros.

Serie PLFY-WL32-50VEM-E

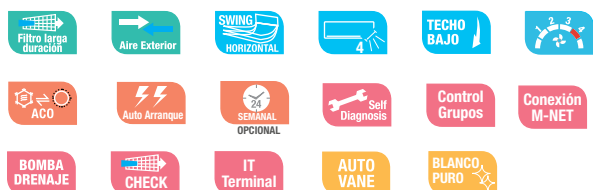

3D
i-see Sensor
OPCIONAL

NOVEDAD



PLFY-WL-VEM-E

MODELO			PLFY-WL32VEM-E	PLFY-WL40VEM-E	PLFY-WL50VEM-E
Capacidad Nominal	Refrigeración / Calefacción	kW	3,6 / 4	4,5 / 5	5,6 / 6,3
Consumo Nominal	Refrigeración / Calefacción	kW	0,03 / 0,03	0,03 / 0,03	0,04 / 0,04
Alimentación		Fases, V/Hz		1, 220~240V/50-60Hz	
Intensidad	Refrigeración / Calefacción	A	0,33/0,27	0,35/0,29	0,40/0,34
Diámetro interior		mm		20	
Nivel Sonoro		dB(A)	26 / 27 / 29 / 30	26 / 28 / 29 / 31	27 / 29 / 31 / 33
Ventilador	Caudal de aire (B/M1/M2/A)	m ³ /min	14 / 15 / 16 / 17	14 / 15 / 16 / 17	14 / 16 / 18 / 20
	Potencia	kW	0,05	0,05	0,05
HBC/HU conectable				CMB-WP, CMB-WM / CMH-WM	
Dimensiones (Alto x Ancho x Fondo)		mm		258 x 840 x 840	
Dimensiones panel estándar		mm		40 x 950 x 950	
Peso (Unidad/panel)		kg	20/5	20/5	20/5
PVR	Con panel estándar PLFY-WL##VEM-E		1.990 €	2.060 €	2.145 €
	Con panel mando inalámbrico (incluido) PLFY-WL##VEM-E-I		2.105 €	2.175 €	2.260 €

CONSULTAR DISPONIBILIDAD

-Compatible con cualquier sistema HVRF. -En el caso de existir interiores -W en el mismo sistema, se debe añadir el opcional PAC-SK04VK-E en cada interior -WL. -Incluyen Bomba de drenaje, tubería VP-25 Ø 32 mm (diámetro exterior). -Incorporan filtro de aire de fibra sintética. -Los datos mostrados corresponden a una tensión de 230V/50Hz.

OPCIONALES

INTERIOR PLFY-WP-VBM

PAC-SH650F-E	Brida conducto aire exterior	40 €
PAC-SH51SP-E	Tapas para bocas de impulsión	120 €
PAC-SH53TM-E	Marco grueso 130 mm	248 €
PAC-SH48AS-E	Marco grueso 40 mm	143 €
PAC-SA1ME-E	Esquinera I-See sensor	70 €
PAR-SA9FA-E	Receptor IR. Necesita mando PAR-FL32MA	66 €
PAC-SE41TS-E	Sonda remota de temperatura	60 €

INTERIOR PLFY-WL-VEM

PAC-SH650F-E	Brida conducto aire exterior	40 €
PAC-SJ37SP-E	Tapas para bocas de impulsión	120 €
PAC-SJ41TM-E	Marco acople entrada aire exterior (130 mm)	248 €
PAC-SJ65AS-E	Marco decorativo para bajos falsos techos (40 mm)	143 €
PLP-6EAJ	Panel EasyClean	630 €
PAC-SE1ME-E	Esquina que incorpora 3D i-see sensor	83 €
PAC-SE41TS-E	Sonda remota de temperatura	60 €
PAC-SK04VK-E	Valve kit (válvula control caudal agua)	385 €

Gama Hybrid City Multi

Unidades Interiores de Pared



Serie PKFY-WL10-40VLM-E



Desde solo **22** dB_A



PKFY-WL-VLM-E

MODELO			PKFY-WL10VLM-E	PKFY-WL15VLM-E	PKFY-WL20VLM-E	PKFY-WL25VLM-E	PKFY-WL32VLM-E	PKFY-WL40VLM-E
Capacidad Nominal	Refrigeración / Calefacción	kW	1,2 / 1,4	1,7 / 1,9	2,2 / 2,5	2,8 / 3,2	3,6 / 4	4,5 / 5,0
Consumo Nominal	Refrigeración / Calefacción	kW	0,02 / 0,01	0,02 / 0,01	0,03 / 0,02	0,04 / 0,03	0,04 / 0,03	0,05 / 0,04
Alimentación		Fases, V/Hz	1, 220~240V/50-60Hz					
Intensidad	Refrigeración / Calefacción	A	0,20 / 0,15	0,20 / 0,15	0,25 / 0,20	0,35 / 0,30	0,35 / 0,30	0,45 / 0,40
Diámetro interior		mm	20; Rc3/4" roscado					
Nivel Sonoro (B/M/A)		dB(A)	22 / 26 / 28 / 30	22 / 26 / 29 / 32	22 / 28 / 33 / 36	22 / 30 / 36 / 41	29 / 34 / 38 / 41	30 / 36 / 41 / 45
Ventilador	Caudal de aire (B/M/A)	m³/min	3,3 / 3,8 / 4,1 / 4,5	3,3 / 3,8 / 4,3 / 4,9	4,0 / 5,0 / 6,0 / 7,0	4,0 / 5,4 / 7,0 / 8,4	6,3 / 7,6 / 9,0 / 10,4	6,4 / 8,2 / 10,0 / 11,9
	Potencia	kW	0,03	0,03	0,03	0,03	0,03	0,03
HBC/HU conectable			CMB-WP, CMB-WM / CMH-WM					
Dimensiones (Alto x Ancho x Fondo)		mm	299 x 773 x 237	299 x 773 x 237	299 x 773 x 237	299 x 773 x 237	299 x 898 x 237	299 x 898 x 237
Peso		kg	11	11	11	11	13	13
PVR			1.020 €	1.040 €	1.065 €	1.095 €	1.105 €	1.125 €

CONSULTAR DISPONIBILIDAD

- Compatible con cualquier sistema HVRF.
- En el caso de existir interiores -W en el mismo sistema, se debe añadir el opcional PAC-SK04VK-E en cada interior -WL.
- No incluyen Bomba de drenaje, consultar opcional modelo PAC-SK01DM-E, tubería Ø 16 mm (diámetro interior).
- Incorporan filtro de aire de fibra sintética.
- Los datos mostrados corresponden a una tensión de 220V/50Hz.

OPCIONALES

INTERIOR PKFY-WL-VLM

PAC-SK01DM-E	Bomba de drenaje	375 €
PAC-SE41TS-E	Sonda remota de temperatura	60 €
PAC-SK04VK-E	Valve kit (válvula control caudal agua)	385 €

Imagen de una instalación HVRF-R2 (Recuperación de Calor)

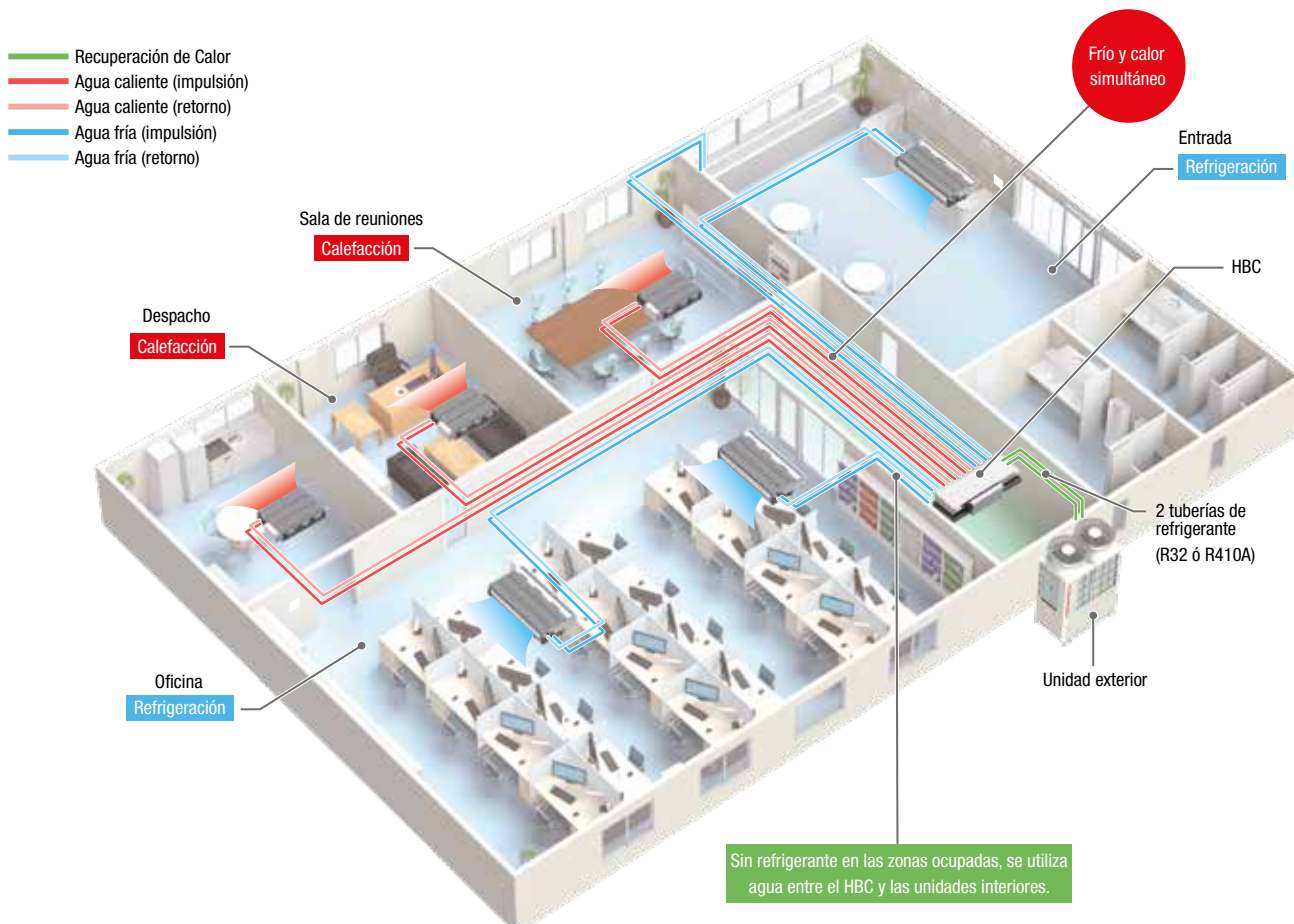



DESCRIPCIÓN	APLICABLE A	MODELO	PVR
CONDUCTOS BAJA SILUETA PEFY-W-VMS			
Bomba de drenaje	PEFY-W-VMS	PAC-KE08DM-E	145 €
CONDUCTOS ESTÁNDAR PEFY-W(P)-VMA			
Caja de registro de filtros para facilitar el acceso a su mantenimiento	PEFY-WP20VMA / PEFY-W20~32VMA	PAC-KE91TB-E	140 €
	PEFY-WP25~32VMA / PEFY-W40VMA	PAC-KE92TB-E	170 €
	PEFY-WP40~63VMA / PEFY-W50~80VMA	PAC-KE93TB-E	200 €
	PEFY-WP71~100VMA / PEFY-W100~125VMA	PAC-KE94TB-E	245 €
	PEFY-WP125VMA	PAC-KE95TB-E	275 €
CASSETES 4 VÍAS PLFY-WP-VBM / WL-VEM			
Tapas para bocas de impulsión	PLFY-WP-VBM	PAC-SH51SP-E	120 €
Tapas para bocas de impulsión	PLFY-WL-VEM	PAC-SJ37SP-E	120 €
Marco de acople entrada de aire exterior e incorporación del filtro de alta eficiencia (opcional) (130 mm)	PLFY-WP-VBM	PAC-SH53TM-E	248 €
Marco de acople entrada de aire exterior e incorporación del filtro de alta eficiencia (opcional) (130 mm)	PLFY-WL-VEM	PAC-SJ41TM-E	248 €
Esquina que incorpora i-see sensor	PLFY-WP-VBM	PAC-SA1ME-E	70 €
Esquina que incorpora 3D i-see sensor	PLFY-WL-VEM	PAC-SE1ME-E	83 €
Panel EasyClean	PLFY-WP-VBM	PLP-6BAJ	630 €
Panel EasyClean	PLFY-WL-VEM	PLP-6EAJ	630 €
Receptor de infrarrojos. Necesita control inalámbrico PAR-FL32MA	PLFY-WP-VBM	PAR-SA9FA-E	66 €
Marco espaciador decorativo para falsos techos de altura reducida (40 mm)	PLFY-WP-VBM	PAC-SH48AS-E	143 €
Marco espaciador decorativo para falsos techos de altura reducida (40 mm)	PLFY-WL-VEM	PAC-SJ65AS-E	143 €
Brida de sujeción del conducto de entrada de aire exterior	PLFY-WP-VBM / WL-VEM	PAC-SH650F-E	40 €



DESCRIPCIÓN	APLICABLE A	MODELO	PVR
CASSETES 4 VÍAS 600X600 PLFY-WP/WL-VFM			
Esquina que incorpora 3D i-see sensor	PLFY-WP/WL-VFM	PAC-SF1ME-E	80 €
PARED PKFY-WL-VLM			
Bomba de drenaje	PKFY-WL-VLM	PAC-SK01DM-E	375 €
CONTROLADOR HBC			
Kit de unión 2 HBC principales	PURY-(E)P/(E)M400/450/500YNW	CMY-R100VBK4	291 €
MÓDULO HIDRÓNICO			
Bomba de drenaje	CMH-WM	PAC-SH01DP-E	925 €
EXTERIORES			
Panel calefactor	PUHY-(E)M200/250/300YNW PURY-(E)M200/250/300YNW	PAC-PH01EHY-E	2.150 €
Panel calefactor	PUHY-(E)M350/400/450YNW PURY-(E)M350/400/450YNW	PAC-PH02EHY-E	2.700 €
Panel calefactor	PUHY-(E)M500YNW PURY-(E)M500YNW	PAC-PH03EHY-E	2.850 €
Rejilla de protección lateral (2 pcs)	PUHY-(E)M200/250/300/350/400/450YNW PURY-(E)M200/250/300/350/400/450YNW	PAC-FG01S-E	180 €
Rejilla de protección lateral (2 pcs)	PUHY-(E)M500YNW PURY-(E)M500YNW	PAC-FG02S-E	190 €
Rejilla de protección trasero (1 pcs)	PUHY-(E)M200/250/300YNW PURY-(E)M200/250/300YNW	PAC-FG01B-E	170 €
Rejilla de protección trasero (1 pcs)	PUHY-(E)M350/400/450YNW PURY-(E)M350/400/450YNW	PAC-FG02B-E	200 €
Rejilla de protección trasero (1 pcs)	PUHY-(E)M500YNW PURY-(E)M500YNW	PAC-FG03B-E	220 €
INTERIORES			
Valve kit (válvula control caudal agua)	Interiores PLFY-WL / PKFY-WL	PAC-SK04VK-E	385 €
Sonda remota de temperatura	Interiores Hybrid City Multi	PAC-SE41TS-E	60 €
IT Terminal para CN51	Interiores Hybrid City Multi	PAC-IT51AD-E	70 €
IT Terminal para CN52	Interiores Hybrid City Multi	PAC-IT52AD-E	70 €
Interfaz WiFi	Interiores Hybrid City Multi	MAC-567IF-E	99 €

Gama **CITY MULTI**

La tecnología VRF más avanzada



Mitsubishi Electric se coloca a la vanguardia de la tecnología VRF con su gama CITY MULTI, diseñada específicamente para los requerimientos de los edificios actuales y orientada a factores clave como la eficiencia energética, la flexibilidad, la adaptabilidad y la fiabilidad.

Gracias a sus sistemas de control intuitivos, capaces de conectarse a Internet, y a la integración de la climatización con sistemas de ventilación, CITY MULTI se posiciona como marca de referencia y líder en el mercado del caudal variable de refrigerante.



Serie **Multi-S**

Multi-S. Disponible desde 12,5kW hasta 22,4kW, esta serie es ideal para pequeñas oficinas, locales comerciales compartimentados o viviendas de tamaño medio. Además son compatibles con unidades de Doméstico y Mr.Slim, y ahora también con Hydrobox de Ecodan.



Serie **Estándar**

Estándar. Gracias al rediseño del intercambiador de calor del circuito refrigerante y al nuevo compresor, se ha mejorado la eficiencia energética y se obtienen otras prestaciones como la calefacción continua y el control de la Tª de evaporación.



Serie **High COP**

High COP. Esta serie incorpora el nuevo **intercambiador de calor de aluminio con microcanales**, un avance tecnológico que permite conseguir mayor superficie de intercambio y aumentar aún más la eficiencia estacional.



Serie **ZUBADAN**

ZUBADAN. Única en el mercado, permite el funcionamiento del sistema de climatización incluso a temperaturas exteriores extremas de hasta -25°C.



Serie **Replace Multi**

Replace Multi. Se basa en tres pilares: Reutilización, Reemplazo y Renovación, y representa una nueva solución en el mercado para sustituir un equipo de aire acondicionado.



Serie **W**

Serie W. Condensadas por agua. Estos sistemas permiten combinar las características de VRF con circuitos de agua, donde el agua puede entregarse en volúmenes y temperaturas optimizados, consiguiendo altos niveles de eficiencia y flexibilidad. La serie YLM ofrece mayor eficiencia con menos espacio.



City Multi

Conocido en todo el mundo, el nombre de Mitsubishi es un nombre familiar de confianza asociado con una variedad de productos y servicios. Fundada en 1920, la compañía conocida hoy como Mitsubishi Electric, se levantó rápidamente a la vanguardia de la industria del aire acondicionado, una posición que todavía hoy disfrutamos. Nos enorgullecemos de ofrecer algunos de los sistemas más eficientes de energía disponibles en el mercado.



Compresor Inverter

Serie Y EM, EP Serie R2 EM, EP Serie WY REPLACE Y ZUBADAN
Serie Y M, P Serie R2 M, P Serie WR2 REPLACE R2

Todos los compresores CITY MULTI funcionan con tecnología inverter para adaptarse con precisión a las demandas de refrigeración y calefacción de cada edificio.

El compresor varía su velocidad para adaptarse a la demanda de refrigeración o calefacción y, por lo tanto, consume solo la energía necesaria.

Cuando un sistema inverter funciona a carga parcial, la eficiencia energética del sistema es significativamente mayor que la de un sistema no inverter de velocidad fija.

Toda la gama City Multi usa compresores inverter, lo que permite trabajar con bajas corrientes de arranque (solo 8 A para una unidad exterior de 20 CV) y una transición suave a través de las diferentes frecuencias de trabajo del compresor, mejorando la eficiencia energética del edificio.

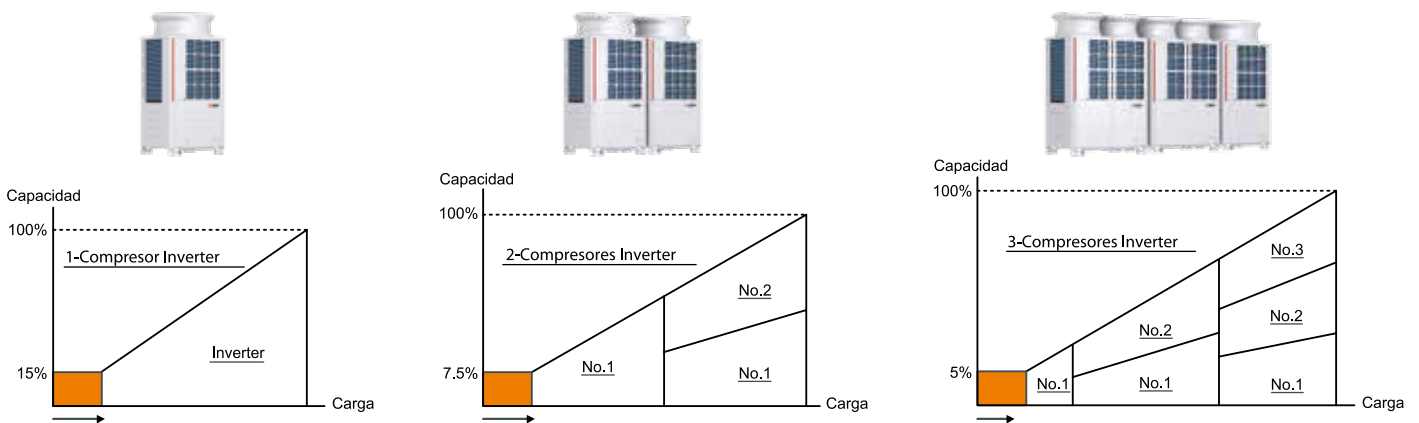

Módulo de potencia inteligente (IPM)

Serie Y EM, EP Serie R2 EM, EP Serie WY REPLACE Y ZUBADAN
Serie Y M, P Serie R2 M, P Serie WR2 REPLACE R2

Los módulos de potencia (Intelligent Power Module, IPM) fabricados por Mitsubishi Electric están instalados en el compresor, el componente principal, así como en la placa de circuito inverter que acciona el ventilador.

El SiC (carburo de silicio) se usa en el módulo de potencia que está equipado con un circuito booster de voltaje para aumentar el voltaje de salida del inverter y ampliar el rango operativo.

De esta manera se reduce en gran parte la pérdida de potencia del circuito booster de voltaje y ayuda a mejorar la eficiencia energética de la unidad (mejora de EER y SEER).

Tratamiento anticorrosivo -BS

Serie Y EM, EP Serie R2 EM, EP REPLACE Y ZUBADAN
Serie Y M, P Serie R2 M, P REPLACE R2

Todas las unidades exteriores condensadas por aire disponen de la versión -BS*, especialmente diseñada para instalaciones en zonas costeras (ambiente salino) y/o con calima.

Para asegurar el correcto rendimiento de los equipos, se recomienda una inspección y una limpieza mensual o trimestral de las unidades exteriores, según las características del lugar y del grado de contaminación.

* Consultar disponibilidad

Control PWM

Serie Y (EM, EP) Serie R2 (EM, EP) Serie WY REPLACE Y ZUBADAN
Serie Y (M, P) Serie R2 (M, P) Serie WR2 REPLACE R2

El control PWM se utiliza para controlar el número de revoluciones del motor según la carga de funcionamiento, ya que se necesita un control óptimo de la corriente eléctrica.

Para cargas bajas:

No necesita alcanzar una elevada corriente de salida.

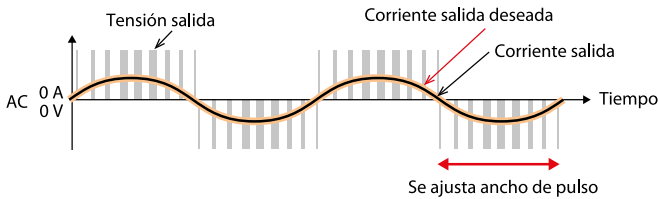

Para ajustar la corriente de salida al objetivo, se controlan los intervalos de activación de cada pulso.

En el caso de cargas bajas, el ancho de pulso se minimiza para ahorrar energía.

Para cargas elevadas:

Necesita alcanzar una elevada corriente de salida.

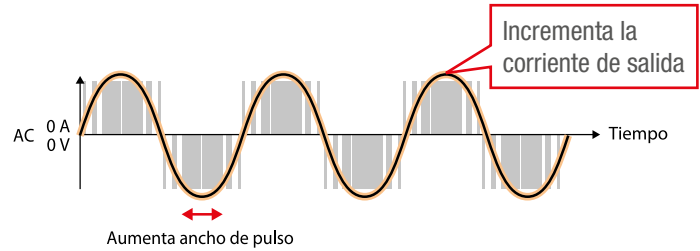

El aumento del ancho de pulso hace aumentar la duración del voltaje y la cantidad de corriente eléctrica, en comparación a cargas bajas, y acelera la velocidad de rotación del compresor de 60 rps a 140 rps.*

* El número de rotaciones del compresor varía según las condiciones de uso.

Intercambiador de calor de tubos planos

Serie Y (EM, EP) Serie R2 (EM, EP)

Las series de unidades exteriores -EP/-EM (High COP) de alta eficiencia incorporan intercambiadores de calor de tubos planos de aluminio. El uso de tubos planos incrementa el número de filas del intercambiador manteniendo el mismo tamaño.

El interior de los tubos planos está dividido en pequeños compartimentos (microcanales) que incrementan la superficie de contacto entre el aire y el refrigerante, obteniendo un incremento de la eficacia del intercambiador en un 30% y mejorando significativamente el ahorro energético.

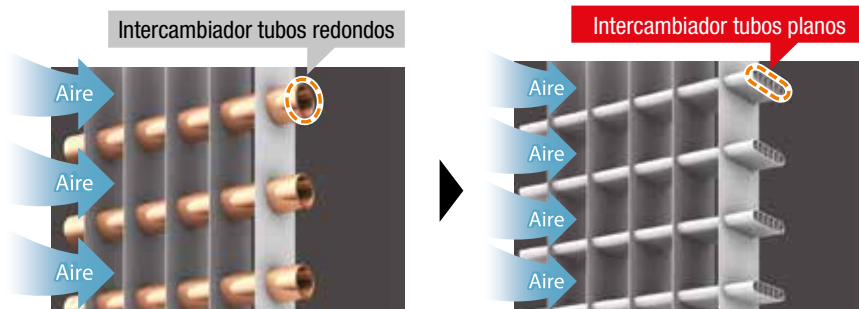

30% incremento de eficiencia de intercambio
220% incremento de superficie de intercambio
(comparado con intercambiador tubular)

Protección sonora del compresor

Serie Y (EM, EP) Serie R2 (EM, EP) REPLACE Y ZUBADAN
Serie Y (M, P) Serie R2 (M, P) REPLACE R2

El compresor está encerrado en una carcasa metálica para reducir su nivel sonoro.

En algunos modelos la carcasa metálica incorpora un material absorbente para reducir aún más el ruido.

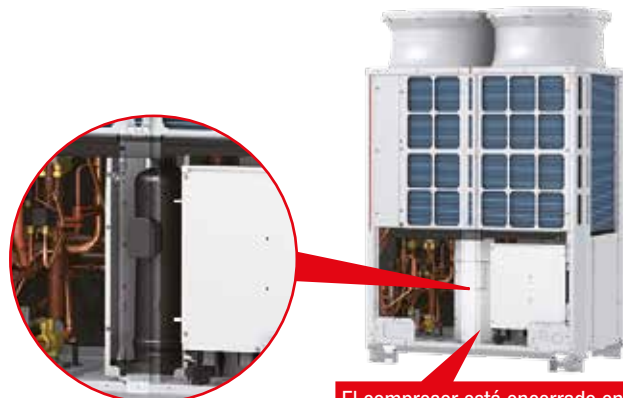

El compresor está encerrado en una carcasa metálica para reducir el ruido.



Circuito Heat Inter-Changer (HIC)

Serie Y EM, EP Serie R2 EM, EP Serie WY REPLACE Y ZUBADAN
Serie Y M, P Serie R2 M, P Serie WR2 REPLACE R2

El circuito HIC aumenta la eficiencia en refrigeración. Esta tecnología incrementa el punto de sobre enfriamiento, aumentando tanto la capacidad como la eficiencia en refrigeración.

El circuito HIC está justo antes del punto en el que el refrigerante líquido a alta presión, que pasa a través del intercambiador de calor de la unidad exterior, fluye hacia la unidad interior. La temperatura del refrigerante líquido se reduce aún más antes de que vuelva a la válvula de expansión directa (LEV), permitiendo que el evaporador absorba una gran cantidad de calor y aumente la eficiencia en refrigeración.

Esquema del circuito HIC

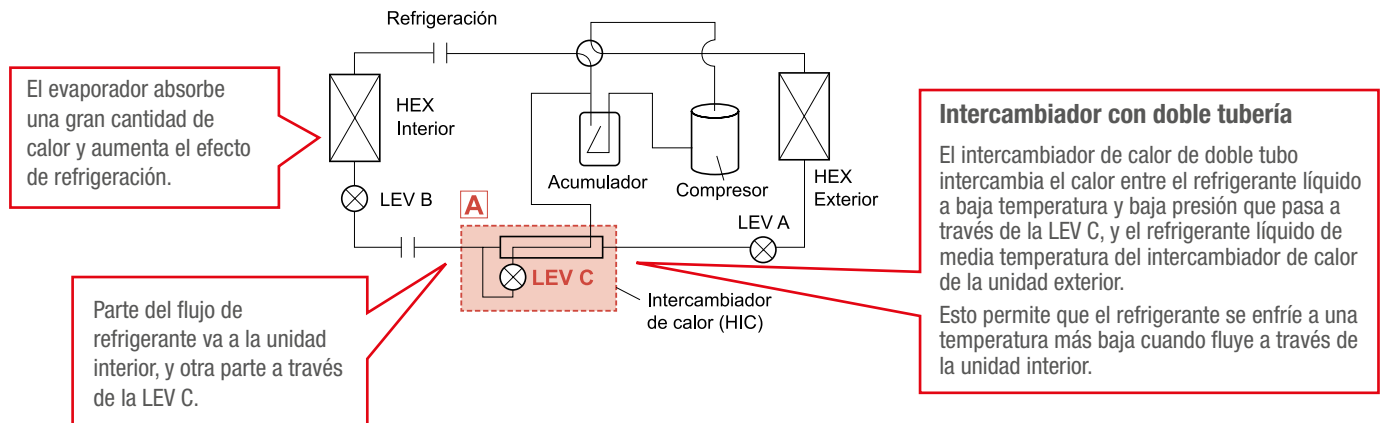

Efecto del circuito HIC (diagrama de Mollier)

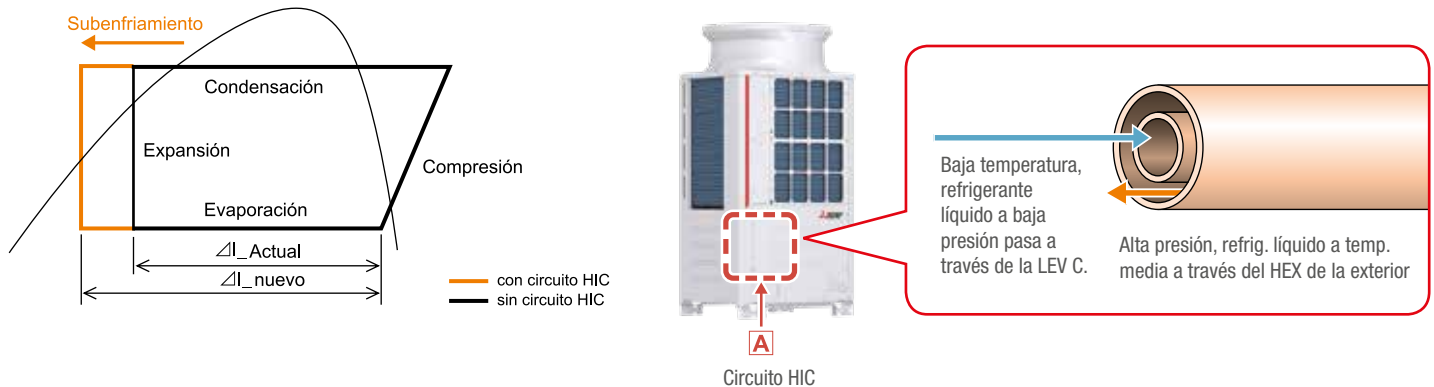

IH más caliente

Serie Y EM, EP Serie R2 EM, EP Serie WY
Serie Y M, P Serie R2 M, P Serie WR2

El calentamiento por inducción (IH) se utiliza para calentar el refrigerante que fluye hacia el compresor*. Este método difiere del método convencional, calentamiento de cárter, en el que una correa se envuelve alrededor del exterior del compresor calentando el cárter.

Con el IH el calor no se aplica desde el exterior, el refrigerante se calienta desde el interior, eliminando así pérdidas de calor.

*Normalmente, el compresor se calienta mientras la unidad exterior está parada para evitar que el refrigerante líquido permanezca en el compresor, y para evaporar el refrigerante líquido en el compresor.



Refrigerante	R410A: VRF R410A/R32: HVRF						
Sistema	Condensadas por aire					Condensadas por agua	
Tipo	Bomba de calor	Recuperación de calor	Bomba de calor	Recuperación de calor	Bomba de calor	Bomba de calor	Recuperación de calor
Series	Serie Y	Serie R2	Replace Multi Serie Y	Replace Multi Serie R2	Zubadan Serie Y	Serie WY	Serie WR2
Modelo	PUHY-(E)P YNW-A1 PUHY-(E)M YNW-A1	PURY-(E)P YNW-A1 PURY-(E)M YNW-A1	PUHY-RP YJM-B	PURY-RP YJM-B	PUHY-HP YHM-A	PQHY-P YLM-A1	PQRY-P YLM-A1
							

Modo de funcionamiento

Modo COP prioritario	●	●	●	●	-	-	-
Modo bajo nivel sonoro	50, 60, 70, 85, 100%	50, 60, 70, 85, 100%	50, 100%	50, 100%	50, 100%	50, 100%	50, 100%
Cambio de modo automático (en bomba de calor)	●	-	●	-	●	●	-
Modo automático	-	●	-	●	-	-	●
Doble Temp. de consigna	●*	●*	●*	●*	●*	●*	●*

Control de eficiencia energética

Control de temp. evaporación (control de temperatura fijo)**	+6°C, +9°C, +14°C	+6°C, +9°C, +14°C	-	-	-	+4°C, +9°C, +14°C	+6°C, +9°C, +14°C
Control de temp. evaporación (cambio de control automático)**	4 patrones	4 patrones	-	-	-	4 patrones	4 patrones
Modo alto calor sensible (refrigeración)**	●	●	-	-	-	●	●
Control de demanda	12 steps	8 steps	12 steps	4 steps	12 steps	8 steps	8 steps
Calefacción continua durante el desescarche	●	●	-	-	-	-	-
Selección de presión estática de la unidad exterior	0, 30, 60, 80 Pa	0, 30, 60, 80 Pa	0, 30, 60 Pa	0, 30, 60 Pa	0, 30, 60 Pa	-	-
Funcionamiento a temperatura ambiente elevada	52°C	52°C	-	-	-	-	-

Funciones de mantenimiento

Control de rotación	● (solo R410A)	● (solo R410A)	●	-	●	●	●
Modo de operación de emergencia (back-up)	● (solo R410A)	● (solo R410A)	●	-	●	●	●
Función "pump down"	●	●	●	●	●	●	●
Control individual LEV**	●	●	●	●	●	●	●
Configuración del sensor de nieve	●	●	●	●	●	-	-

* Debe ser compatible con la unidad interior y el control remoto.

** Funciones solo para sistemas VRF.



Arranque automático variable

Serie Y EM, EP Serie Y M, P Serie R2 EM, EP Serie R2 M, P

Además de los modos de funcionamiento “modo COP” y “modo capacidad”, también se puede configurar un nuevo modo de funcionamiento de la unidad exterior, el “modo de arranque automático variable”.

El nuevo modo hace funcionar la unidad exterior durante 30 minutos en “modo capacidad” al inicio del funcionamiento en calefacción. Pasado ese tiempo, la unidad cambia a “modo COP” para aumentar la eficiencia. Esto permite un mayor confort y ahorro energético.

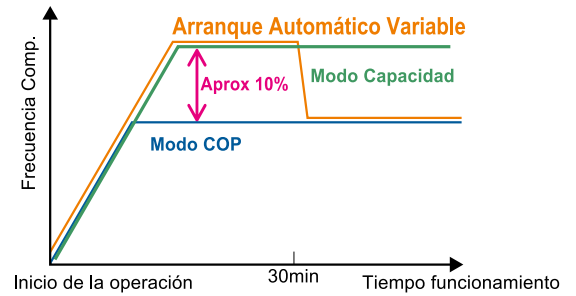

Modo COP prioritario

Serie Y EM, EP Serie R2 EM, EP REPLACE Y
Serie Y M, P Serie R2 M, P REPLACE R2

El patrón de funcionamiento de la unidad exterior puede ser configurable con los interruptores DIP SW.

Existen dos modos de funcionamiento: modo prioridad capacidad y modo prioridad COP. Cada modo se activa cuando la temperatura ambiente está por debajo de la temperatura especificada. Para la configuración de fábrica, consulte los manuales técnicos.

Nivel sonoro configurable

Serie Y EP Serie Y P Serie R2 EP Serie R2 P

Las unidades exteriores YNW están equipadas de serie con el modo de funcionamiento de bajo nivel sonoro.

Los 4 nuevos patrones de configuración regulan el 85%, 70%, 60% y 50% de potencia del motor ventilador. Los cambios se pueden configurar desde la placa de control de la unidad exterior y seleccionar el patrón más adecuado a las necesidades acústicas.

* En el modo bajo nivel sonoro, la capacidad de la unidad exterior puede verse reducida.

Modo bajo nivel sonoro

Serie Y EM, EP Serie R2 EM, EP Serie WY REPLACE Y ZUBADAN
Serie Y M, P Serie R2 M, P Serie WR2 REPLACE R2

Este modo reduce el ruido limitando la frecuencia del compresor y el número de rotaciones del ventilador de la unidad exterior. El usuario puede seleccionar el modo preferido. En el caso que el modo de bajo nivel sonoro esté activado, la capacidad disminuye tanto en refrigeración como en calefacción.

Ejemplo de nivel sonoro funcionando en modo “bajo nivel sonoro” (PUHY-P200YNW-A1, en refrigeración)

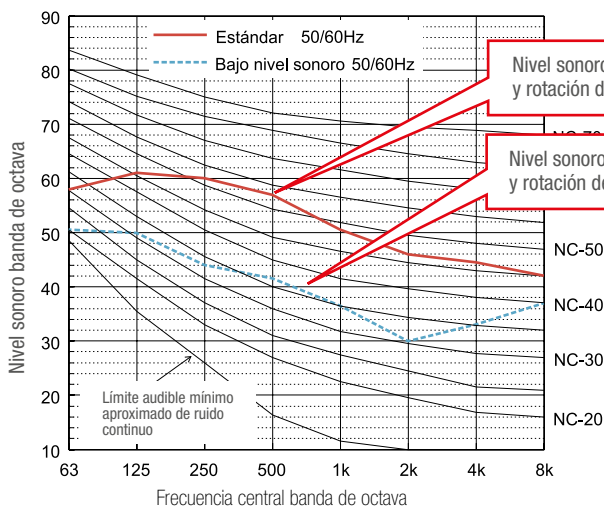

		Frecuencia central banda de octava								
		63	125	250	500	1k	2k	4k	8k	dB(A)
Modo Estándar (dB)	50/60Hz	58.0	61.0	60.0	57.0	50.5	46.0	44.5	42.0	58.0
Modo Bajo Nivel Sonoro (dB)	50/60Hz	50.5	50.0	44.0	41.5	36.5	30.0	33.0	37.0	44.0

Cuando se configura el modo de bajo ruido, se puede seleccionar “Modo de prioridad de rendimiento” y “Modo de prioridad silencioso”. Cuando se selecciona “Modo de prioridad de rendimiento”, el sistema vuelve automáticamente al funcionamiento normal en el caso que la demanda lo requiera.

Control de temperatura de evaporación (en refrigeración)

- Serie Y EM, EP
- Serie R2 EM, EP
- Serie WY
- Serie Y M, P
- Serie R2 M, P
- Serie WR2

En modo refrigeración la temperatura del refrigerante se puede controlar según la carga del sistema, permitiendo garantizar un funcionamiento más eficiente energéticamente. Ejemplos de situaciones:

- Espacios con altas temperaturas constantes producidas por fuentes de calor, como equipos informáticos.
- En periodos de baja carga cuando los sistemas se utilizan en refrigeración (como en la mañana).

Modo Normal

La temperatura de evaporación se mantiene constante independientemente de la carga.

Incluso con cargas bajas, la temperatura normal de evaporación no cambia y se generan pérdidas de energía a carga parcial.

Modo de control de temperatura de evaporación inteligente

La temperatura de evaporación aumenta y la entrada del compresor disminuye de acuerdo con la carga, obteniendo una mayor eficiencia de funcionamiento. Hay dos patrones para controlarla:

- [1] La temperatura de evaporación se controla para que sea constante independientemente de ΔT , estableciendo un valor más alto que el normal.
- [2] La temperatura de evaporación se controla según el ΔT . Se pueden seleccionar entre 4 patrones de control.

* La disponibilidad de [1] y [2] varía según el modelo. Consulte la tabla de funciones.
 * Cambiar la temperatura de evaporación reduce la capacidad de calor latente. Seleccione un patrón apropiado de acuerdo con las condiciones de instalación.
 * La función de control de temperatura fija y la función de cambio de control automático no se pueden usar simultáneamente.

[1] Control de temperatura de evaporación (temperatura fija)

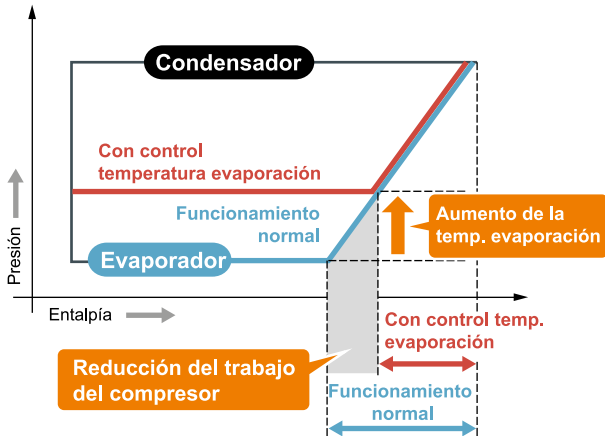

[2] Control de temperatura de evaporación (control automático en 4 patrones)

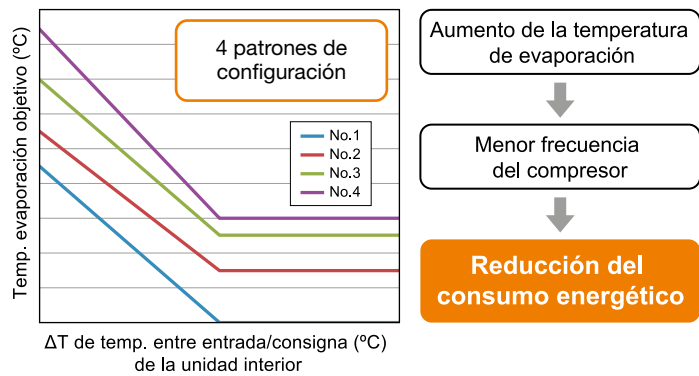

*1 Para cambiar la configuración de temperatura de evaporación, se tiene que modificar la configuración del interruptor DIP SW de la unidad exterior.

*2 Cuando la diferencia entre la temperatura de entrada de la unidad interior y la temperatura real excede 1 °C, la temperatura de evaporación se mantiene constante.

Distancia vertical hasta 90 m

- Serie Y EP
- Serie Y P
- Serie R2 EP
- Serie R2 P

La serie de unidades exteriores YNW permite alcanzar una altura de hasta 90 m sin necesidad de ningún accesorio adicional.

Esto permite aumentar la flexibilidad de diseño y facilitar la instalación incluso en edificios de gran altura.

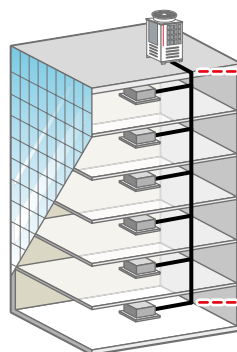

Altura disponible entre la unidad exterior y la unidad interior:
90 m
(sin accesorios adicionales)

- La diferencia de altura máxima es de 60 m cuando la unidad exterior se encuentra más baja que la unidad interior.
- Requiere la configuración del interruptor DIP SW.
- La altura máxima entre unidades interiores es de 30 m.



Modo alto calor sensible (en refrigeración)

Serie Y EM, EP Serie R2 EM, EP Serie WY
Serie Y M, P Serie R2 M, P Serie WR2

En modo refrigeración la temperatura de evaporación se controla según la temperatura y la humedad de la estancia.

Imagen del control de temperatura de evaporación en modo de alto calor sensible (en modo refrigeración)

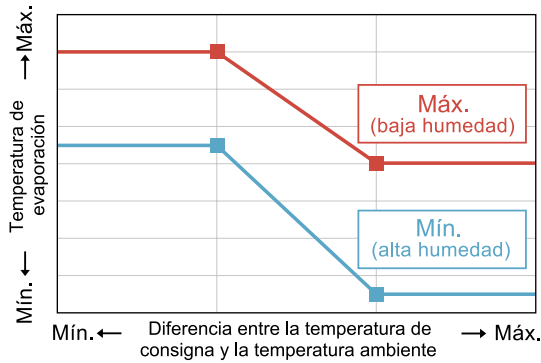

El modo alto calor sensible el sistema consume menos energía, logrando así un ahorro económico.

Con la instalación de un sensor de humedad, la temperatura de evaporación de la unidad exterior se puede controlar de forma óptima.

Además, hay disponible una amplia gama de ajustes de temperatura, desde una baja temperatura de evaporación cercana a la temperatura de funcionamiento normal, hasta una alta temperatura de evaporación para una mejor eficiencia energética.

Condiciones de temperatura y humedad

	Nivel de confort de la estancia	Zona	Estatus de la unidad exterior	Control de la temperatura de evaporación
<p>Temperatura y humedad confortables</p> <p>Modo alto calor sensible</p>	<p>Confort</p>		<p>Funcionamiento confortable y eficiente incluso a baja frecuencia de compresor</p>	<p>La temperatura del refrigerante se mantiene alta</p>
<p>Alta humedad</p>	<p>Un poco de humedad</p>		<p>El compresor funciona a media frecuencia para bajar la humedad</p>	<p>La temperatura del refrigerante se reduce un poco</p>
<p>Alta temperatura y humedad</p>	<p>No hay confort</p>		<p>El compresor funciona a alta frecuencia para reducir la temperatura y la humedad</p>	<p>La temperatura del refrigerante se reduce mucho</p>

Alta presión estática disponible

Serie Y EM, EP Serie R2 EM, EP REPLACE Y ZUBADAN
Serie Y M, P Serie R2 M, P REPLACE R2

La presión estática de la unidad exterior puede ser configurada entre 0, 30, 60 ó 80 Pa, facilitando la instalación en pisos intermedios de un edificio de gran altura.

La presión estática que se puede configurar varía según el modelo. El nivel de ruido y el consumo varían según la configuración de presión estática. Para obtener detalles sobre las restricciones de instalación, consulte los manuales técnicos.

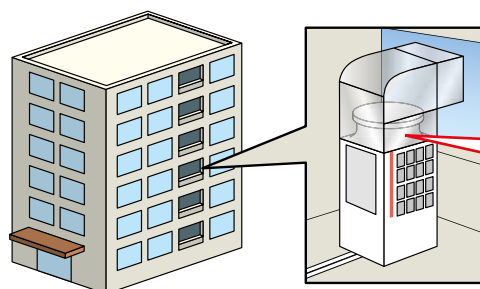

La posibilidad de conducir la unidad exterior permite una mayor flexibilidad de instalación.

Máxima presión estática disponible: 80 Pa

PUHY-(E)M/P-Y(S)NW-A1,
PURY-(E)M/P-Y(S)NW-A1

Calefacción continua

Serie Y (EM, EP) Serie Y (M, P) Serie R2 (EM, EP) Serie R2 (M, P)

Normalmente, es necesario detener el funcionamiento en calefacción durante el desescarche. Sin embargo, el método de calefacción continua hace posible realizar el desescarche sin detener su funcionamiento. La reducción del tiempo de parada de funcionamiento en calefacción suprime la caída de la temperatura en la estancia.



Imagen de funcionamiento en calefacción continua

El intercambiador de calor de la unidad exterior está dividido en dos partes. Incluso cuando es necesario el desescarche, una parte del intercambiador de calor continúa su funcionamiento en calefacción.

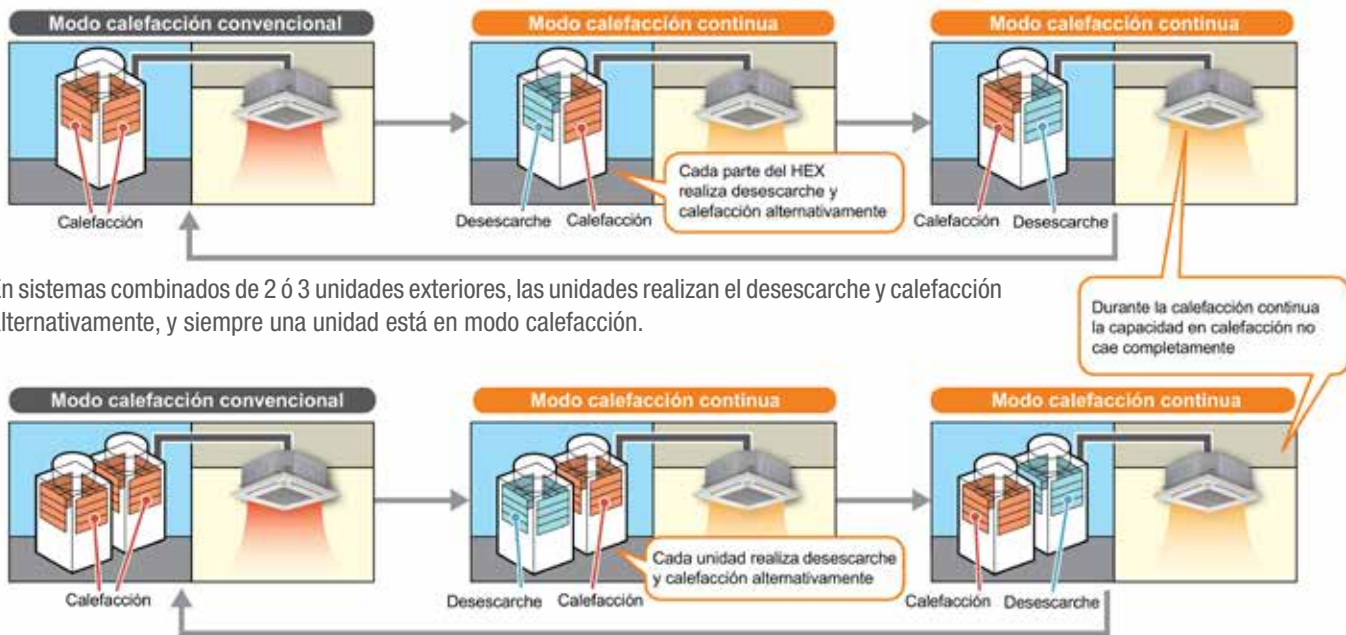

En sistemas combinados de 2 ó 3 unidades exteriores, las unidades realizan el desescarche y calefacción alternativamente, y siempre una unidad está en modo calefacción.

Desescarche avanzado

Serie Y (EM, EP) Serie Y (M, P) Serie R2 (EM, EP) Serie R2 (M, P)

La unidad exterior está equipada con una función de precalentamiento que eleva la temperatura de descarga del aire antes de comenzar la operación de desescarche.

Esto contribuye a elevar la temperatura ambiente antes del inicio de la operación de desescarche y evita que los ocupantes de la sala tengan sensación de frío.

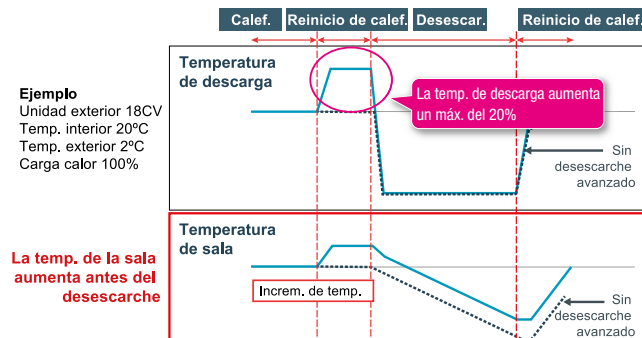



Cambio de modo automático (en bomba de calor)

Serie Y EM, EP Serie Y M, P Serie WY REPLACE Y ZUBADAN

Cambio normal entre refrigeración y calefacción

Con los modelos de refrigeración / calefacción conmutables de CITY MULTI, para cambiar de refrigeración a calefacción, el modo de funcionamiento de todas las unidades interiores en modo refrigeración debe cambiarse manualmente.



Cambio de modo automático entre refrig. y calef.

Según la configuración del interruptor DIP SW, el modo de funcionamiento de todas las unidades interiores puede cambiarse automáticamente según el modo de la unidad interior con la dirección M-NET más pequeña. El modo se puede cambiar automáticamente entre refrigeración y calefacción según la diferencia de temperatura entre la indicada y la ambiente de la estancia.

Situaciones adecuadas:

Cuando se requiere refrigeración y calefacción en un solo día, debido a una gran diferencia entre los momentos más calurosos y más fríos del día. Cuando el sensor de temperatura detecta un cierto diferencial entre la temperatura ambiente y la consigna, el funcionamiento de todas las unidades interiores del sistema cambia de calefacción a refrigeración.

Función rotación y back-up

Serie Y EM, EP Serie R2 EM, EP Serie WY REPLACE Y ZUBADAN
Serie Y M, P Serie R2 M, P Serie WR2 REPLACE R2

Rotación

En los modelos combinados, las unidades exteriores funcionan alternativamente, reduciendo la carga operativa y logrando una mayor vida útil.



Back-up

El funcionamiento en modo emergencia (back-up) se configura a través del control remoto de la unidad interior. En los modelos combinados, si una unidad exterior funciona mal, las otras unidades exteriores se ponen en funcionamiento (modo emergencia o back-up).



Seguridad en caso de avería

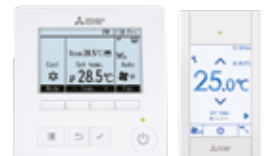

La función back-up se configura fácilmente desde el control remoto

Funcionamiento a altas temperaturas ambiente

Serie Y EM, EP Serie Y M, P Serie R2 EM, EP Serie R2 M, P

En áreas construidas donde el paso del aire está bloqueado, el aire caliente que se descarga de las unidades exteriores puede causar altas temperaturas alrededor de las unidades.

La serie YNW tiene un rango de operación garantizado alcanzando hasta los 52°C, por lo que funciona de manera muy fiable incluso si la temperatura ambiente aumenta anormalmente durante calurosos días de verano.

Ejemplo de análisis de flujo

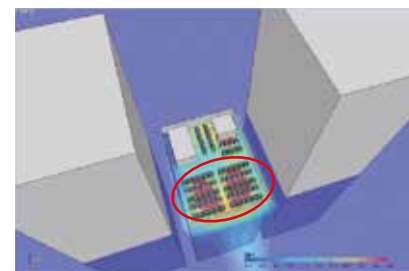

Condiciones:
Temp. ambiente 35°C (DB), Temp. estancia 27°C (DB)

Doble temperatura de consigna (DSP)

Serie Y (EM, EP) Serie R2 (EM, EP) Serie WY (REPLACE Y) ZUBADAN
Serie Y (M, P) Serie R2 (M, P) Serie WR2 (REPLACE R2)

Normalmente, la temperatura consigna se establece en el mismo valor para refrigeración y calefacción. Sin embargo, la doble temperatura de consigna permite establecer diferentes temperaturas para refrigeración y calefacción. Cuando el modo de funcionamiento cambia de refrigeración a calefacción o viceversa, la temperatura de consigna cambia en consecuencia.

La configuración de la doble temperatura de consigna en modo automático (serie R2 y WR2) mejora la eficiencia energética, en comparación con una única temperatura de consigna.

Cuando se configura en modo automático, se pueden configurar dos temperaturas de consigna (refrigeración y calefacción). Dependiendo de la temperatura ambiente, la unidad interior funcionará automáticamente en modo refrigeración o calefacción, y mantendrá la temperatura de la estancia dentro del rango predeterminado.

Esta función solo es compatible cuando todas las unidades interiores y todos los sistemas de control del sistema son compatibles con la función.

Patrón de funcionamiento en modo automático (con doble temperatura de consigna)

En estado Thermo OFF se ahorra energía, ya que el refrigerante deja de circular.

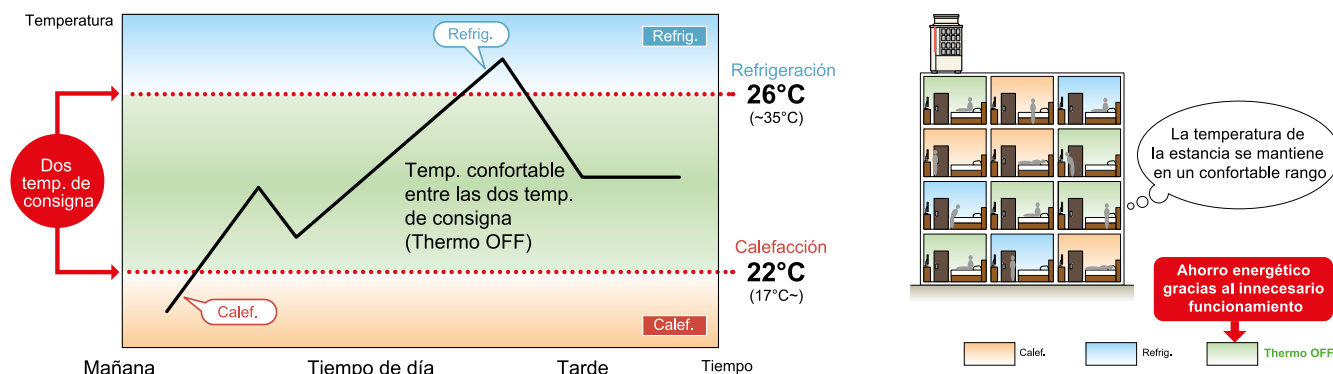

Función pump down

Serie Y (EM, EP) Serie R2 (EM, EP) Serie WY (REPLACE Y) ZUBADAN
Serie Y (M, P) Serie R2 (M, P) Serie WR2 (REPLACE R2)

Esta función recoge el refrigerante que permanece desde la tubería de la unidad exterior hasta la unidad interior, cuando la tubería de refrigerante necesita ser reparada, o cuando se modifica el sistema de climatización. Además, esta función también se puede utilizar para detener el funcionamiento de la unidad interior y recuperar el refrigerante en la unidad exterior, en caso de que se detecte una fuga de refrigerante.

* Para detectar una fuga de refrigerante, se debe diseñar e instalar un circuito que incluya al menos un sensor de detección de fugas.

Control LEV individual

Serie Y (EM, EP) Serie R2 (EM, EP) Serie WY (REPLACE Y) ZUBADAN
Serie Y (M, P) Serie R2 (M, P) Serie WR2 (REPLACE R2)

Incluso si una de las unidades interiores se detiene para su reparación, la válvula de expansión directa (LEV) de la unidad interior puede cerrarse para que las otras unidades interiores puedan continuar funcionando.

(No es necesaria una configuración preliminar).

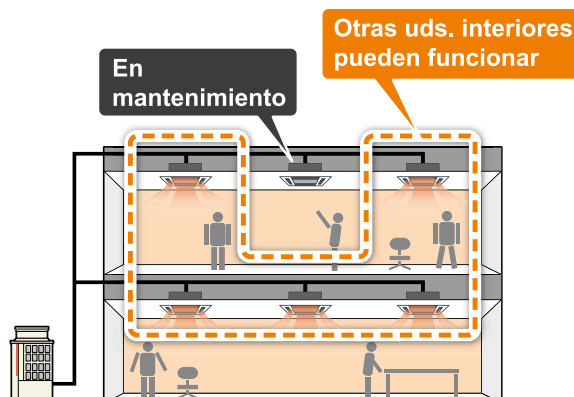



Bomba de Calor Multi-S/ Y

Multi-S/ Y

SERIE 1 Módulo 2 ó 3 Módulos	MULTI-S PUMY-(S)P-VKM/YKM	Y estándar PUHY-P-YNW PUHY-P-YSNW	Y HIGH COP PUHY-EP-YNW PUHY-EP-YSNW	Y ZUBADAN PUHY-HP-YHM PUHY-HP-YSHM
POTENCIA /Hp				
P112 4 Hp	•			
P125 5 Hp	•			
P140 6 Hp	•			
P200 8 Hp	• (YKM)	•	•	•
P250 10 Hp		•	•	•
P300 12 Hp		•	•	
P350 14 Hp		•	•	
P400 16 Hp		•	•	•
P450 18 Hp		•	•	
P500 20 Hp		•	•	•
P550 22 Hp		•	•	
P600 24 Hp		•	•	
P650 26 Hp		•	•	
P700 28 Hp		•	•	
P750 30 Hp		•	•	
P800 32 Hp		•	•	
P850 34 Hp		•	•	
P900 36 Hp		•	•	
P950 38 Hp		•	•	
P1000 40 Hp		•	•	
P1050 42 Hp		•	•	
P1100 44 Hp		•	•	
P1150 46 Hp		•	•	
P1200 48 Hp		•	•	
P1250 50 Hp		•	•	
P1300 52 Hp		•	•	
P1350 54 Hp		•	•	
	MULTI-S Pág. 224	Y Estándar Pág. 227	Y HIGH COP Pág. 230	ZUBADAN Pág. 234





Gama CITY MULTI

Mapa de Gama (Exteriores)

SERIE 1 Módulo 2 ó 3 Módulos	Recuperación de Calor		Replace Multi		Condensadas por agua	
	R2 Estándar PURY-P-YNW PURY-P-YSNW	R2 High COP PURY-EP-YNW PURY-EP-YSNW	Y REPLACE PUHY-RP-YJM PUHY-RP-YSJM	R2 REPLACE PURY-RP-YJM PURY-RP-YSJM	WY PQHY-P-YLM PQHY-P-YSLM	WR2 PQRY-P-YLM PQRY-P-YSLM
POTENCIA /Hp						
P112 4 Hp						
P125 5 Hp						
P140 6 Hp						
P200 8 Hp	•	•	•	•	•	•
P250 10 Hp	•	•	•	•	•	•
P300 12 Hp	•	•	•	•	•	•
P350 14 Hp	•	•	•	•	•	•
P400 16 Hp	•	•	•	•	•	•
P450 18 Hp	•	•	•	•	•	•
P500 20 Hp	•	•	•	•	•	•
P550 22 Hp	•	•	•	•	•	•
P600 24 Hp	•	•	•	•	•	•
P650 26 Hp	•	•	•	•	•	•
P700 28 Hp	•	•	•	•	•	•
P750 30 Hp	•	•	•	•	•	•
P800 32 Hp	•	•	•	•	•	•
P850 34 Hp	•	•	•	•	•	•
P900 36 Hp	•	•	•	•	•	•
P950 38 Hp	•	•	•	•	•	•
P1000 40 Hp	•	•	•	•	•	•
P1050 42 Hp	•	•	•	•	•	•
P1100 44 Hp	•	•	•	•	•	•
P1150 46 Hp						
P1200 48 Hp						
P1250 50 Hp						
P1300 52 Hp						
P1350 54 Hp						





Serie MULTI-S PUMY-(S)P-VKM/YKM



Amplia gama

La serie Multi-S ofrece una capacidad de partida de 12,5 kW hasta 22,4 kW en refrigeración aumentando así la flexibilidad en instalaciones pequeñas. Además, la nueva gama compacta PUMY-SP es perfecta para el poco espacio del que disponen los apartamentos y las pequeñas oficinas. A pesar de su tamaño compacto y su reducido peso, ofrece un EER y COP elevados, de los más eficientes del mercado en el segmento compacto de 1 ventilador.

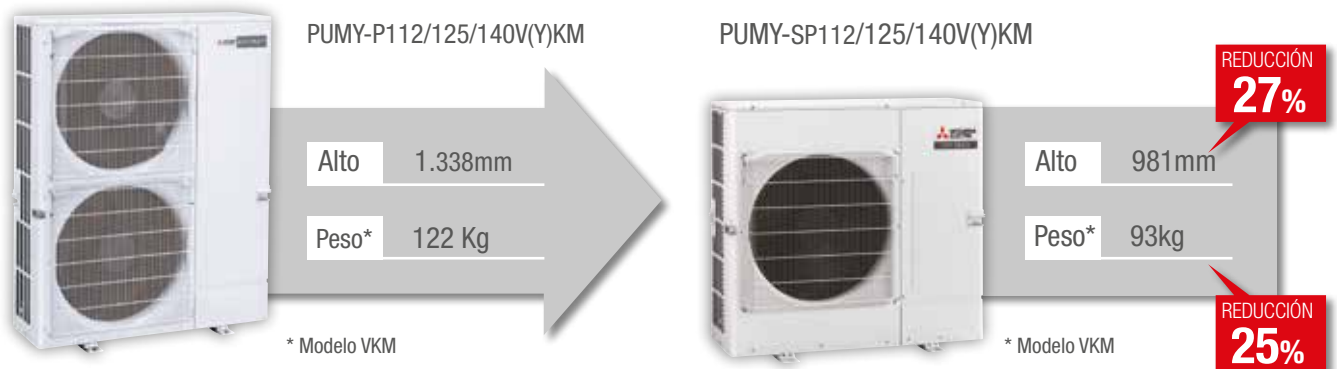

Compatibilidad con Doméstica, Mr.Slim y Ecodan

Mediante LEV-Kit

Posibilidad de combinar unidades interiores de la gama Doméstica MSZ-LN/EF/AP a un sistema City Multi.

Mediante con Branch Box

La serie PUMY-P112/125/140V(Y)KM4/5 permite la conexión de unidades interiores de la gama Doméstica, Mr.Slim y Ecodan, a través de Branch Box PAC-MK33 BC (de 3 salidas) y PAC-MK53BC (de 5 salidas).

Nueva exterior Compacta PUMY-SP

La nueva serie compacta PUMY-SP también permiten la conexión de unidades interiores de la gama Doméstica y Mr.Slim a través de Branch Box PAC-MK33BC (de 3 salidas) y PACMK53BC (de 5 salidas).

Presión estática de 30 Pa

Gracias a la presión estática de 30Pa (de serie en PUMY-SP, y con opcional PAC-SJ71FM-E en PUMY-P112/125 / 140VKM4 o posterior) se ofrece una gran flexibilidad de instalación en lugares donde antes no había posibilidad, como por ejemplo en balcones de edificios de varias plantas o espacios cercados con rejillas.

* El uso de esta función hace incrementar el nivel sonoro.

Rango de funcionamiento

La serie PUMY tiene un rango de funcionamiento de hasta 52°C (en refrigeración), garantizando su uso incluso si la temperatura ambiente aumenta anormalmente durante días de verano.

La nueva tecnología inverter permite que las unidades operen a temperaturas ambiente de hasta 52°C. Funciona sin problemas incluso en espacios estrechos y en múltiples instalaciones donde el aire caliente puede estancarse.



Serie PUMY-SP112~140VKM • Monofásicas - Compacta

MODELO		PUMY-SP112VKM	PUMY-SP125VKM	PUMY-SP140VKM
Capacidad Nominal	Refrigeración / Calefacción	kW 12,5 / 14	14 / 16	15,5 / 16,5
Consumo Nominal	Refrigeración / Calefacción	kW 3,1 / 3,17	3,84 / 3,9	4,7 / 4,02
Eficiencia Energética	EER / COP	4,03 / 4,42	3,65 / 4,1	3,3 / 4,1
	SEER / SCOP (EN14825)	6,61 / 3,98	6,60 / 3,93	6,38 / 3,90
Capacidad Total de la unidad exterior (kW)*			50 ~ 130%	
Interiores Conectables	City Multi	P15 ~ P140 / 9	P15 ~ P140 / 10	P15 ~ P140 / 12
	Branch Box	P15 ~ P100 / 8	P15 ~ P100 / 8	P15 ~ P100 / 8
	Mixto	P15 ~ P140 / 10	P15 ~ P140 / 10	P15 ~ P140 / 10
Alimentación	Fases, V/Hz	1, 220~240V/50Hz		
Intensidad máxima	A	30,5	30,5	30,5
Diam. Tuberías líquido/gas	mm	9,52/15,88		
Nivel Sonoro (Refrigeración / Calefacción)	dB(A)	52 / 54	53 / 56	54 / 56
Potencia Sonora (Refrigeración / Calefacción)	dB(A)	72 / 74	73 / 76	74 / 76
Ventilador	Caudal de aire	m³/min 77	83	83
	Potencia	kW 0,2	0,2	0,2
Compresor	Potencia	kW 3,1	3,5	3,7
Refrigerante R410A	Pre-carga Kg / PCA / TCO ₂ eq	3,5 / 2.088 / 7,31	3,5 / 2.088 / 7,31	3,5 / 2.088 / 7,31
Dimensiones (Ancho x Alto x Fondo)	mm	1.050 x 981 x 330 (+40)		
Peso	kg	93	93	93
Rango de operación (refr./calef.)	°C	-5 ~ +52 Ts / -20 ~ +15 Th		
PVR		5.503 €	5.875 €	6.681 €

Serie PUMY-SP112~140YKM • Trifásicas - Compacta

MODELO		PUMY-SP112YKM	PUMY-SP125YKM	PUMY-SP140YKM
Capacidad Nominal	Refrigeración / Calefacción	kW 12,5 / 14	14 / 16	15,5 / 16,5
Consumo Nominal	Refrigeración / Calefacción	kW 3,1 / 3,17	3,84 / 3,9	4,7 / 4,02
Eficiencia Energética	EER / COP	4,03 / 4,42	3,65 / 4,1	3,3 / 4,1
	SEER / SCOP (EN14825)	6,61 / 3,98	6,60 / 3,93	6,38 / 3,90
Capacidad Total de la unidad exterior (kW)*			50 ~ 130%	
Interiores Conectables	City Multi	P15 ~ P140 / 9	P15 ~ P140 / 10	P15 ~ P140 / 12
	Branch Box	P15 ~ P100 / 8	P15 ~ P100 / 8	P15 ~ P100 / 8
	Mixto	P15 ~ P140 / 10	P15 ~ P140 / 10	P15 ~ P140 / 10
Alimentación	Fases, V/Hz	3, 380~415V/50Hz		
Intensidad máxima	A	13,0	13,0	13,0
Diam. Tuberías líquido/gas	mm	9,52/15,88		
Nivel Sonoro (Refrigeración / Calefacción)	dB(A)	52 / 54	53 / 56	54 / 56
Potencia Sonora (Refrigeración / Calefacción)	dB(A)	72 / 74	73 / 76	74 / 76
Ventilador	Caudal de aire	m³/min 77	83	83
	Potencia	kW 0,2	0,2	0,2
Compresor	Potencia	kW 3,1	3,5	3,7
Refrigerante R410A	Pre-carga Kg / PCA / TCO ₂ eq	3,5 / 2.088 / 7,31	3,5 / 2.088 / 7,31	3,5 / 2.088 / 7,31
Dimensiones (Ancho x Alto x Fondo)	mm	1.050 x 981 x 330 (+40)		
Peso	kg	94	94	94
Rango de operación (refr./calef.)	°C	-5 ~ +52 Ts / -20 ~ +15 Th		
PVR		5.503 €	5.885 €	6.829 €

PUMY-SP-V(Y)KM compatible con unidades de Doméstico* y Mr.Slim* mediante branch box PAC-MK3/53BC.

* Consulte la documentación técnica para verificar compatibilidades y conectividad según modelos.

*2 En instalaciones mixtas con unidades interiores de City Multi y Branch box, las unidades PKFY-P*VBM, PFFY-P*VKM y PFFY-P*VL/VCM no pueden ser utilizadas.

-Hasta P100 con conexión de Branch Box

-Hasta 11 interiores con 2 Branch Box. En este caso se necesita el kit de unión MSDD-50AR-E

-Rango de operación entre 10~52°C si interiores PKFY-P15/20/25VBM, PFFY-P20/25/32VKM, PFFY-P20/25/32VLE(R)M e

interiores de Doméstico y Mr.Slim

-Distancia máxima vertical 50m, 40m si la exterior está por debajo de las interiores. Distancia máxima total 120m.

-Condiciones nominales: Refrig. 27°CBS/19°CBS interior, 35°CBS exterior. Calef. 20°CBS interior, 7°CBS/6°CBS exterior. Long.

tubería 7,5m, Altura 0m.

-Compresor hermético Scroll Inverter. Protecciones: Presostato y sensor alta P. 4,15MPa, protección sobrecalentamiento

protección sobrecorriente

-Ventilador helicoidal. Protección por interruptor térmico

-Disponibles unidades con tratamiento anticorrosivo para ambientes salinos (-BS). Consultar precios y disponibilidad. Para

asegurar el correcto rendimiento de los equipos, en las zonas costeras y/o con calima se recomienda una inspección y una

limpieza mensual o trimestral de las unidades exteriores, según las características del lugar y del grado de contaminación.

OPCIONALES

PAC-LV11M-J	Kit de conexión de unidades de Doméstica	565 €
PAC-MK33BC	Branch Box (3 puertos) para interiores RAC-PAC-ECO	793 €
PAC-MK53BC	Branch Box (5 puertos) para interiores RAC-PAC-ECO	954 €
MSDD-50AR-E	Derivación para unir 2 Branch Box	50 €
PAC-SH96SG-E	Rejilla deflectora salida aire	114 €
PAC-SG61DS-E	Conjunto desagüe	34 €



Serie PUMY-P112~140VKM • Monofásicas

MODELO			PUMY-P112VKM	PUMY-P125VKM	PUMY-P140VKM
Capacidad Nominal	Refrigeración / Calefacción	kW	12,5 / 14	14 / 16	15,5 / 18
Consumo Nominal	Refrigeración / Calefacción	kW	2,79 / 3,04	3,46 / 3,74	4,52 / 4,47
Eficiencia Energética	EER / COP		4,48 / 4,61	4,05 / 4,28	3,43 / 4,03
	SEER / SCOP (EN14825)		6,55 / 4,64	6,60 / 4,63	6,25 / 4,42
Capacidad Total de la unidad exterior (kW)*			50 ~ 130%		
Interiores Conectables	Modelo / Cantidad	City Multi	P15 ~ P140 / 9	P15 ~ P140 / 10	P15 ~ P140 / 12
		Branch Box	P15 ~ P100 / 8	P15 ~ P100 / 8	P15 ~ P100 / 8
		Mixto*2	P15 ~ P140 / 10	P15 ~ P140 / 10	P15 ~ P140 / 10
Alimentación	Fases, V/Hz	1, 220~240V/50Hz			
Intensidad Máxima	A	29,5	29,5	29,5	
Diam. Tuberías líquido/gas	mm	9,52/15,88			
Nivel Sonoro	dB(A)	49	50	51	
Ventilador	Caudal de aire	m³/min	110	110	110
	Potencia	kW	0,074 x 2	0,074 x 2	0,074 x 2
Compresor	Potencia	kW	2,9	3,5	3,9
Refrigerante R410A	Pre-carga Kg / PCA / TCO ₂ eq		4,8 / 2.088 / 10,0	4,8 / 2.088 / 10,0	4,8 / 2.088 / 10,0
Dimensiones (Ancho x Alto x Fondo)			1.050 x 1.338 x 330 (+40)		
Peso	kg	122	122	122	
Rango de operación (refr./calef.)			-5 ~ +52 Ts / -20 ~ +15 Th		
PVR			5.824 €	6.197 €	7.058 €

Serie PUMY-P112~200YKM • Trifásicas

MODELO			PUMY-P112YKM	PUMY-P125YKM	PUMY-P140YKM	PUMY-P200YKM
Capacidad Nominal	Refrigeración / Calefacción	kW	12,5 / 14	14 / 16	15,5 / 18	22,4 / 25
Consumo Nominal	Refrigeración / Calefacción	kW	2,79 / 3,04	3,46 / 3,74	4,52 / 4,47	6,05 / 5,84
Eficiencia Energética	EER / COP		4,48 / 4,61	4,05 / 4,28	3,43 / 4,03	3,7 / 4,28
	SEER / SCOP (EN14825)		6,55 / 4,64	6,60 / 4,63	6,25 / 4,42	5,45 / 4,21
Capacidad Total de la unidad exterior (kW)*			50 ~ 130%			
Interiores Conectables	Modelo / Cantidad	City Multi	P15 ~ P140 / 9	P15 ~ P140 / 10	P15 ~ P140 / 12	P15 ~ P200 / 12
		Branch Box	P15 ~ P100 / 8	P15 ~ P100 / 8	P15 ~ P100 / 8	P15 ~ P100 / 8
		Mixto	P15 ~ P140 / 10	P15 ~ P140 / 10	P15 ~ P140 / 10	P15 ~ P200 / 10
Alimentación	Fases, V/Hz	3, 380~415V/50Hz				
Intensidad Máxima	A	13,0	13,0	13,0	19,0	
Diam. Tuberías líquido/gas	mm	9,52/15,88	9,52/15,88	9,52/15,88	9,52/19,05	
Nivel Sonoro	dB(A)	49	50	51	56	
Ventilador	Caudal de aire	m³/min	110	110	110	139
	Potencia	kW	0,074 x 2	0,074 x 2	0,074 x 2	0,2 x 2
Compresor	Potencia	kW	2,9	3,5	3,9	5,3
Refrigerante R410A	Pre-carga Kg / PCA / TCO ₂ eq		4,8 / 2.088 / 10,0	4,8 / 2.088 / 10,0	4,8 / 2.088 / 10,0	7,3 / 2.088 / 15,2
Dimensiones (Ancho x Alto x Fondo)			1.050 x 1.338 x 330 (+40)			
Peso	kg	125	125	125	141	
Rango de operación (refr./calef.)			-5 ~ +52 Ts / -20 ~ +15 Th			
PVR			5.824 €	6.227 €	7.196 €	9.240 €

PUMY-P-V(Y)KM4 compatible con unidades de Doméstico, Mr.Slim y también Hydrobox de Ecodan mediante branch box PAC-MK33/53BC.

* Consulten la documentación técnica para verificar compatibilidades y conectividad según modelos.

*2 En instalaciones mixtas con unidades interiores de City Multi y Branch box, las unidades PKFY-P*VBM, PFFY-P*VKM y PFFY-P*VL* no pueden ser utilizadas.

-Hasta P100 con conexión de Branch Box

-Hasta 11 interiores con 2 Branch Box

-Rango de operación entre 10 ~ -52°C si interiores PKFY-P15/20/25VBM, PFFY-P20/25/32VKM, PFFY-P20/25/32VLE(R)M e interiores de Doméstico y Mr.Slim

-Se permite la conexión de hasta 2 branch box con una única PUMY, hasta un máximo de 8 interiores incluyendo 1 Hydrobox de Ecodan como máximo. En este caso se necesita el kit de unión MSDD-50AR-E

-La PUMY-P200YKM es compatible via Branch Box solo con interiores ATA (Doméstico y Mr.Slim), no con Hydrobox de Ecodan.

-Distancia máxima vertical 50m, 40m si la exterior está por debajo de las interiores. Distancia máxima total 300m.

-Condiciones nominales: Refrig. 27°CBS/19°CBI interior, 35°CBS exterior. Calef. 20°CBS interior, 7°CBS/6°CBI exterior. Long. tubería 7,5m, Altura 0m.

-Compresor hermético Scroll Inverter. Protecciones: Presostato y sensor alta P. 4,15MPa, protección sobrecalentamiento protección sobrecorriente

-Ventilador helicoidal. Protección por interruptor térmico

-Disponibles unidades con tratamiento anticorrosivo para ambientes salinos (-BS). Consultar precios y disponibilidad. Para asegurar el correcto rendimiento de los equipos, en las zonas costeras y/o con calima se recomienda una inspección y una limpieza mensual o trimestral de las unidades exteriores, según las características del lugar y del grado de contaminación.

OPCIONALES

PAC-LV11M-J	Kit de conexión de unidades de Doméstica	565 €
PAC-MK33BC	Branch Box (3 puertos) para interiores RAC-PAC-ECO	793 €
PAC-MK53BC	Branch Box (5 puertos) para interiores RAC-PAC-ECO	954 €
MSDD-50AR-E	Derivación para unir 2 Branch Box	50 €
PAC-SH96SG-E	Rejilla deflectora salida aire (necesarias 2 uds por exterior, 1 para la PUMY-SP)	114 €
PAC-SG61DS-E	Conjunto desagüe	34 €
PAC-SJ71FM-E	Motor para incrementar a 30Pa (PUMYP112/125/140V/YKM4)	395 €



Serie Estándar Bomba de Calor PUHY-P-YNW



Menor espacio en planta

El nuevo diseño de batería con intercambiador de calor a los 4 lados no solo mejora la eficiencia energética sino que también reduce el espacio en planta hasta un 29% respecto a la generación anterior.

Como novedad, las unidades (E)P300 pasan de ser módulos L a S y las unidades EP400 y (E)P450 pasan de ser módulos XL a L.

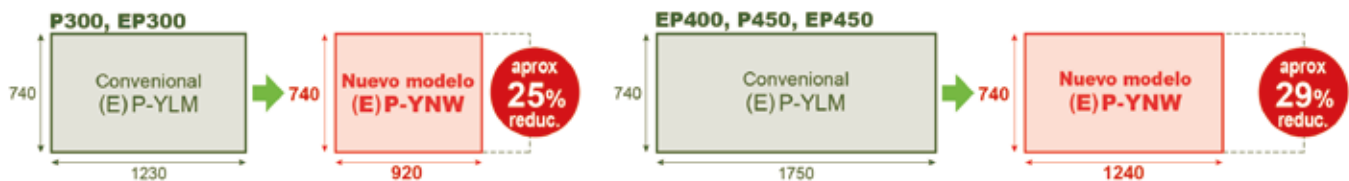

Amplias longitudes de tubería

Las nuevas unidades PUHY-P-YNW permiten una instalación muy flexible gracias a las largas distancias frigoríficas:

- La longitud total del sistema (suma de todos los tramos frigoríficos) puede ascender hasta los 1.000m.
- Altura máxima de 90m entre unidad exterior e interior más alejada verticalmente.
- Permite una altura entre unidades interiores de hasta 30m.

Calefacción Continua

Confort continuo tanto en refrigeración como en calefacción. Gracias al rediseño del circuito refrigerante, las nuevas unidades son capaces de proporcionar calefacción incluso mientras la batería se descongela, con lo cual el sistema City Multi se convierte en la solución perfecta para zonas frías con picos de Tª por debajo de los -5°C.

Control de Temperatura de Evaporación

El control de la temperatura de evaporación permite personalizar el funcionamiento del sistema a las condiciones y lugar de la instalación, y además incrementar el SEER entorno al 8%.

Temperatura de funcionamiento ampliada

La serie YNW es capaz de funcionar en modo frío, incluso con Tª exterior de hasta 52°C.

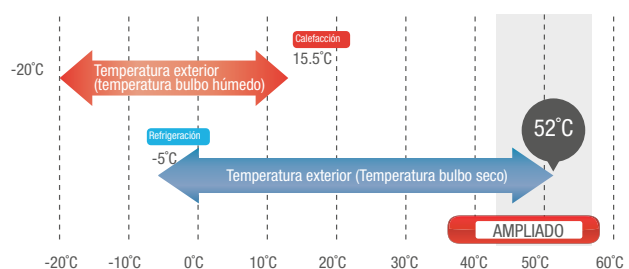



Serie PUHY-P200~500YNW-A • 1 Módulo

MODELO		PUHY-P200YNW-A	PUHY-P250YNW-A	PUHY-P300YNW-A	PUHY-P350YNW-A	PUHY-P400YNW-A	PUHY-P450YNW-A	PUHY-P500YNW-A
Capacidad Nominal	Refrigeración / Calefacción	kW 22,4 / 25	28 / 31,5	33,5 / 37,5	40 / 45	45 / 50	50 / 56	56 / 63
Consumo Nominal	Refrigeración / Calefacción	kW 4,81 / 5,10	7,14 / 7,20	8,79 / 8,46	10,95 / 10,39	14,19 / 12,37	14,57 / 14,00	17,55 / 15,98
Eficiencia Energética	EER / COP / COP*1	4,65 / 4,90 / 5,14	3,92 / 4,37 / 4,65	3,81 / 4,43 / 4,71	3,65 / 4,33 / 4,62	3,17 / 4,04 / 4,30	3,43 / 4,00 / 4,28	3,19 / 3,94 / 4,17
	SEER / SCOP (EN14825)	7,50 / 4,39	7,00 / 4,21	6,70 / 4,16	6,70 / 4,24	6,39 / 4,13	6,48 / 4,00	6,32 / 3,91
Capacidad Total de la unidad exterior		50 ~ 130%						
Interiores Conectables	Modelo / Cantidad	P15~P250 / 1~17	P15~P250 / 1~21	P15~P250 / 1~26	P15~P250 / 1~30	P15~P250 / 1~34	P15~P250 / 1~39	P15~P250 / 1~43
Alimentación		Fases, V/Hz 3, 380~415V/50-60Hz						
Intensidad Máxima	A	16,10	17,80	22,70	26,40	31,90	37,10	43,70
Diam. Tuberías líquido/gas	mm	9,52/22,2	9,52 (12,7 si long >= 90 m)/22,2	9,52 (12,7 si long >= 40 m)/22,2	12,7/28,58	12,7/28,58	15,88/28,58	15,88/28,58
Nivel Sonoro (refrigeración/calefacción)	dB(A)	58,0/59,0	60,0/61,0	61,0/64,5	62,0/64,0	65,0/67,0	65,5/69,5	63,5/66,5
Potencia sonora (refrigeración/calefacción)	dB(A)	75,0/78,0	78,0/80,0	80,0/83,5	80,5/83,0	82,5/86,0	83,5/88,5	82,0/85,5
Ventilador	Caudal de aire	m³/min 170	185	240	270	300	305	365
	Potencia	kW 0,92 x 1	0,92 x 1	0,92 x 1	0,46 x 2	0,46 x 2	0,46 x 2	0,92 x 2
Compresor	Potencia	kW 5,6	7	7,9	9,8	10,9	12,4	13,3
Refrigerante R410A	Pre-carga Kg / PCA / TCO ₂ eq	6,5 / 2,088 / 13,57	6,5 / 2,088 / 13,57	6,5 / 2,088 / 13,57	9,8 / 2,088 / 20,46	9,8 / 2,088 / 20,46	10,8 / 2,088 / 22,55	10,8 / 2,088 / 22,55
Dimensiones (Ancho x Alto x Fondo)		mm 920 x 1.858 x 740						
Peso	kg	225	225	228	278	278	294	337
Rango de operación (refr/calef)	°C	-5 ~ +52Ts / -20 ~ +15,5Th	-5 ~ +52Ts / -20 ~ +15,5Th	-5 ~ +52Ts / -20 ~ +15,5Th	-5 ~ +52Ts / -20 ~ +15,5Th	-5 ~ +52Ts / -20 ~ +15,5Th	-5 ~ +52Ts / -20 ~ +15,5Th	-5 ~ +52Ts / -20 ~ +15,5Th
PVR		9.869 €	11.001 €	13.053 €	15.669 €	17.519 €	20.298 €	21.369 €

Serie PUHY-P400~P650YSNW • 2 Módulos

MODELO		PUHY-P400YSNW-A	PUHY-P450YSNW-A	PUHY-P500YSNW-A	PUHY-P550YSNW-A	PUHY-P600YSNW-A	PUHY-P650YSNW-A
Capacidad Nominal	Refrigeración / Calefacción	kW 45 / 50	50 / 56	56 / 63	63 / 69	69 / 76,5	73 / 81,5
Consumo Nominal	Refrigeración / Calefacción	kW 9,97 / 10,52	12,16 / 12,55	14,73 / 14,89	16,84 / 16,15	18,69 / 17,83	21,79 / 20,17
Eficiencia Energética	EER / COP / COP*1	4,51 / 4,75 / 4,98	4,11 / 4,46 / 4,72	3,80 / 4,23 / 4,51	3,74 / 4,27 / 4,54	3,69 / 4,29 / 4,56	3,35 / 4,04 / 4,30
	SEER / SCOP (EN14825)	7,42 / 4,27	7,19 / 4,16	7,02 / 4,08	6,76 / 4,06	6,57 / 4,03	6,50 / 4,04
Capacidad Total de la unidad exterior		50 ~ 130%					
Interiores Conectables	Modelo / Cantidad	P15~P250 / 1~34	P15~P250 / 1~39	P15~P250 / 1~43	P15~P250 / 2~47	P15~P250 / 2~50	P15~P250 / 2~50
Alimentación		Fases, V/Hz 3, 380~415V/50-60Hz					
Intensidad Máxima	A	32,20	33,90	35,60	40,50	45,40	49,70
Diam. Tuberías líquido/gas	mm	12,7 / 28,58	15,88 / 28,58	15,88 / 28,58	15,88 / 28,58	15,88 / 28,58	15,88 / 28,58
Nivel Sonoro (refrigeración/calefacción)	dB(A)	61,0/62,0	62,0/63,0	63,0/64,0	63,5/66,0	64,0/67,5	66,5/68,0
Potencia sonora (refrigeración/calefacción)	dB(A)	78,0/81,0	80,0/82,0	81,0/83,0	82,0/85,0	83,0/86,5	84,0/87,0
Módulos*	PUHY-P#YNW-A	200 + 200	200 + 250	250 + 250	250 + 300	300 + 300	250 + 400
Kit de conexión incluido en el set		CMY-Y100VBK3	CMY-Y100VBK3	CMY-Y100VBK3	CMY-Y100VBK3	CMY-Y100VBK3	CMY-Y100VBK3
Dimensiones (Ancho x Alto x Fondo)		mm 1.840 x 1.858 x 740					
Refrigerante R410A	Pre-carga Kg / PCA / TCO ₂ eq	13 / 2,088 / 27,14	13 / 2,088 / 27,14	13 / 2,088 / 27,14	13 / 2,088 / 27,14	13 / 2,088 / 27,14	16,3 / 2,088 / 34,03
PVR		19.921 €	21.053 €	22.185 €	24.237 €	26.289 €	28.703 €

OPCIONALES

PAC-PH01EHY-E	Panel calefactor	2.150 €
PAC-PH02EHY-E	Panel calefactor	2.700 €
PAC-PH03EHY-E	Panel calefactor	2.850 €
PAC-FG01S-E	Rejilla de protección lateral (2 pcs)	180 €
PAC-FG02S-E	Rejilla de protección lateral (2 pcs)	190 €
PAC-FG01B-E	Rejilla de protección trasero (1 pcs)	170 €
PAC-FG02B-E	Rejilla de protección trasero (1 pcs)	200 €
PAC-FG03B-E	Rejilla de protección trasero (1 pcs)	220 €

-Distancia máxima vertical 90m, excepto en las potencias P650/P1000/P1050, 60m si la exterior está por debajo de las unidades interiores. Distancia máxima total 1.000m.
 -Condiciones nominales: Refrig. 27°CBS/19°CBS interior, 35°CBS exterior. Calef. 20°CBS interior, 7°CBS/6°CBS exterior. Long. tubería 7,5m, Altura 0m.
 -Compresor hermético tipo Scroll Inverter.
 -Protecciones: Presostato y sensor alta P. 4,15MPa, protección sobrecalentamiento compresor, protección sobrecorriente inverter.
 -Ventilador tipo helicoidal con máximo 80Pa de presión estática, protección por interruptor térmico.
 Disponibles unidades con tratamiento anticorrosivo para ambientes salinos (-BS). Consultar precios y disponibilidad. Para asegurar el correcto rendimiento de los equipos, en las zonas costeras y/o con calima se recomienda una inspección y una limpieza mensual o trimestral de las unidades exteriores, según las características del lugar y del grado de contaminación.
 *Consultar la carga de refrigerante, el PCA y las TCO₂eq en las especificaciones de las unidades de 1 módulo.
 *1 Certificado bajo condiciones EUROVENT



Gama CITY MULTI

Serie Y (YNW) Estándar Exteriores



AIRE ACONDICIONADO



Serie PUHY-P700~P900YSNW • 2 Módulos

MODELO			PUHY-P700YSNW-A	PUHY-P750YSNW-A	PUHY-P800YSNW-A	PUHY-P850YSNW-A	PUHY-P900YSNW-A
Capacidad Nominal	Refrigeración / Calefacción	kW	80 / 88	85 / 95	90 / 100	96 / 108	101 / 113
Consumo Nominal	Refrigeración / Calefacción	kW	22,59 / 20,95	25,83 / 23,45	26,31 / 24,87	30,00 / 27,76	30,42 / 29,12
Eficiencia Energética	EER / COP / COP*1		3,54 / 4,20 / 4,48	3,29 / 4,05 / 4,31	3,42 / 4,02 / 4,29	3,20 / 3,89 / 4,16	3,32 / 3,88 / 4,15
	SEER / SCOP (EN14825)		6,63 / 4,10	6,46 / 4,05	6,48 / 3,88	6,38 / 3,86	6,41 / 3,71
Interiores Conectables	Capacidad Total de la unidad exterior		50 ~ 130%				
	Modelo / Cantidad		P15~P250 / 2~50				
Alimentación	Fases, V/Hz		3, 380~415V/50-60Hz				
Intensidad Máxima	A		52,80	58,30	63,50	69,00	74,20
Diam. Tuberías líquido/gas	mm		19,05 / 34,93	19,05 / 34,93	19,05 / 34,93	19,05 / 41,28	19,05 / 41,28
Nivel Sonoro (refrigeración/calefacción)	dB(A)		65,0/67,0	67,0/68,5	67,5/71,0	68,5/71,5	68,5/72,5
Potencia sonora (refrigeración/calefacción)	dB(A)		83,5/86,0	84,5/88,0	85,5/89,5	86,0/90,5	86,5/91,5
Módulos	PUHY-P#YNW-A		350 + 350	350 + 400	350 + 450	400 + 450	450 + 450
Kit de conexión incluido en el set			CMY-Y200VBK2	CMY-Y200VBK2	CMY-Y200VBK2	CMY-Y200VBK2	CMY-Y200VBK2
Dimensiones (Ancho x Alto x Fondo)	mm		2.480 x 1.858 x 740	2.480 x 1.858 x 740	2.480 x 1.858 x 740	2.480 x 1.858 x 740	2.480 x 1.858 x 740
Refrigerante R410A	Pre-carga Kg / PCA / TCO ₂ eq		19,6 / 2.088 / 40,92	19,6 / 2.088 / 40,92	20,6 / 2.088 / 43,01	20,6 / 2.088 / 43,01	21,6 / 2.088 / 45,10
PVR			31.554 €	33.404 €	36.183 €	38.033 €	40.812 €

Serie PUHY-P950~P1150YSNW • 3 Módulos

MODELO			PUHY-P950YSNW-A	PUHY-P1000YSNW-A	PUHY-P1050YSNW-A	PUHY-P1100YSNW-A	PUHY-P1150YSNW-A
Capacidad Nominal	Refrigeración / Calefacción	kW	108 / 119,5	113 / 127	118 / 132	124 / 140	130 / 145
Consumo Nominal	Refrigeración / Calefacción	kW	30,00 / 28,38	33,13 / 31,05	36,41 / 33,08	36,79 / 34,22	40,49 / 36,25
Eficiencia Energética	EER / COP / COP*1		3,60 / 4,21 / 4,48	3,41 / 4,09 / 4,36	3,24 / 3,99 / 4,25	3,37 / 4,09 / 4,36	3,21 / 4,00 / 4,26
	SEER / SCOP (EN14825)		6,72 / 4,09	6,59 / 4,06	6,47 / 4,05	6,49 / 4,07	6,38 / 4,03
Interiores Conectables	Capacidad Total de la unidad exterior		50 ~ 130%				
	Modelo / Cantidad		P15~P250 / 2~50				
Alimentación	Fases, V/Hz		3, 380~415V/50-60Hz				
Intensidad Máxima	A		70,60	76,10	81,60	84,70	90,20
Diam. Tuberías líquido/gas	mm		19,05 / 41,28	19,05 / 41,28	19,05 / 41,28	19,05 / 41,28	19,05 / 41,28
Nivel Sonoro (refrigeración/calefacción)	dB(A)		66,0/68,0	68,0/69,5	68,5/70,5	68,5/70,0	69,0/71,0
Potencia sonora (refrigeración/calefacción)	dB(A)		84,5/87,0	85,5/88,5	86,0/89,5	86,0/88,0	86,5/90,0
Módulos	PUHY-P#YNW-A		350 + 350 + 250	400 + 350 + 250	400 + 400 + 250	400 + 350 + 350	400 + 400 + 350
Kit de conexión incluido en el set			CMY-Y300VBK3	CMY-Y300VBK3	CMY-Y300VBK3	CMY-Y300VBK3	CMY-Y300VBK3
Dimensiones (Ancho x Alto x Fondo)	mm		3.400 x 1.858 x 740	3.400 x 1.858 x 740	3.400 x 1.858 x 740	3.720 x 1.858 x 740	3.720 x 1.858 x 740
Refrigerante R410A	Pre-carga Kg / PCA / TCO ₂ eq		26,1 / 2.088 / 54,49	26,1 / 2.088 / 54,49	26,1 / 2.088 / 54,49	29,4 / 2.088 / 61,38	29,4 / 2.088 / 61,38
PVR			42.742 €	44.592 €	46.442 €	49.260 €	51.110 €

Serie PUHY-P1200~P1350YSNW • 3 Módulos

MODELO			PUHY-P1200YSNW-A	PUHY-P1250YSNW-A	PUHY-P1300YSNW-A	PUHY-P1350YSNW-A
Capacidad Nominal	Refrigeración / Calefacción	kW	136 / 150	140 / 156,5	146 / 163	150 / 168
Consumo Nominal	Refrigeración / Calefacción	kW	44,29 / 38,36	44,30 / 40,12	45,06 / 41,90	45,18 / 43,29
Eficiencia Energética	EER / COP / COP*1		3,07 / 3,91 / 4,17	3,16 / 3,90 / 4,16	3,24 / 3,89 / 4,15	3,32 / 3,88 / 4,15
	SEER / SCOP (EN14825)		6,29 / 4,01	6,30 / 3,91	6,32 / 3,81	6,34 / 3,71
Interiores Conectables	Capacidad Total de la unidad exterior		50 ~ 130%			
	Modelo / Cantidad		P15~P250 / 3~50			
Alimentación	Fases, V/Hz		3, 380~415V/50-60Hz			
Intensidad Máxima	A		95,70	100,90	106,10	111,30
Diam. Tuberías líquido/gas	mm		19,05 / 41,28	19,05 / 41,28	19,05 / 41,28	19,05 / 41,28
Nivel Sonoro (refrigeración/calefacción)	dB(A)		70,0/72,0	70,0/73,0	70,0/73,5	70,5/74,5
Potencia sonora (refrigeración/calefacción)	dB(A)		87,5/91,0	87,5/92,0	88,0/92,5	88,5/93,5
Módulos	PUHY-P#YNW-A		400 + 400 + 400	450 + 400 + 400	450 + 450 + 400	450 + 450 + 450
Kit de conexión incluido en el set			CMY-Y300VBK3	CMY-Y300VBK3	CMY-Y300VBK3	CMY-Y300VBK3
Dimensiones (Ancho x Alto x Fondo)	mm		3.720 x 1.858 x 740	3.720 x 1.858 x 740	3.720 x 1.858 x 740	3.720 x 1.858 x 740
Refrigerante R410A	Pre-carga Kg / PCA / TCO ₂ eq		29,4 / 2.088 / 61,38	30,4 / 2.088 / 63,47	31,4 / 2.088 / 65,56	32,4 / 2.088 / 67,65
PVR			52.960 €	55.739 €	58.518 €	61.297 €



Serie High COP Bomba de Calor PUHY-EP-YNW



Intercambiador de calor de tubos planos

Como en la generación anterior, además de los intercambiadores de calor tubulares también están disponibles los de tubos planos de aluminio para el modelo de Alta Eficiencia. El uso de tubos planos incrementa el número de filas del intercambiador manteniendo el tamaño del intercambiador de calor. El interior de los tubos planos está dividido en pequeños compartimentos (microcanales) que incrementan la superficie de contacto entre el aire y el refrigerante, obteniendo un incremento de la eficacia del intercambiador y mejorando significativamente el ahorro energético.

Comparado con un intercambiador tubular, el intercambiador de tubos planos mejora su efectividad un 30% aproximadamente.

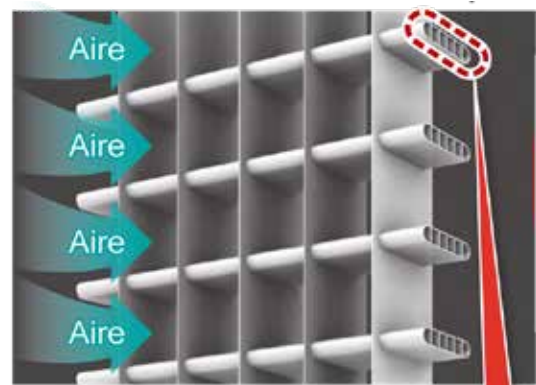

Intercambiador de tubos planos

Mayor eficiencia energética estacional

La eficiencia energética se ha incrementado notablemente respecto a los modelos de la generación anterior (YLM), logrando una eficiencia energética estacional líder en el mercado.

La eficiencia estacional SEER de la nueva serie YNW ha sido mejorada hasta en un +51% comparado con la anterior generación y el SCOP ha mejorado hasta un +25%.

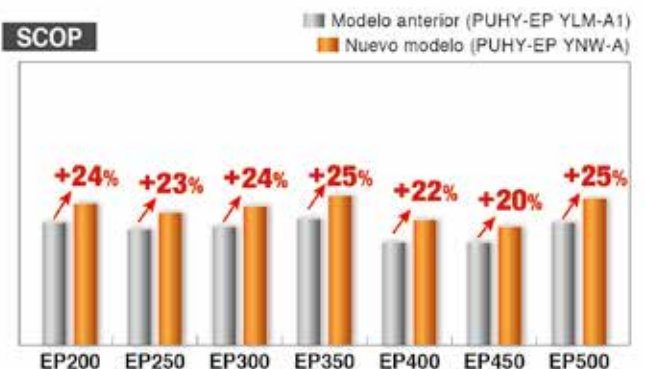
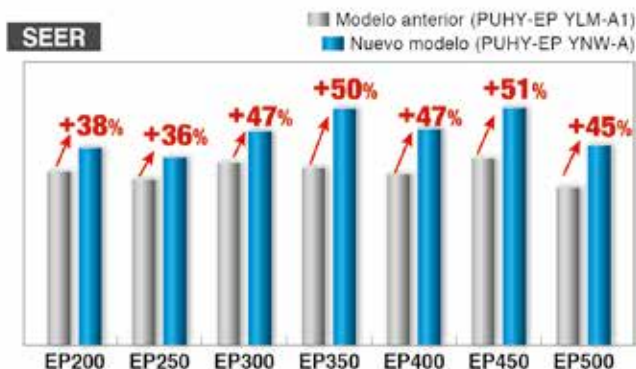



Gama CITY MULTI

Serie Y EP (YNW) HIGH COP Exteriores



Serie PUHY-EP200~300YNW • 1 Módulo

MODELO		PUHY-EP200YNW-A	PUHY-EP250YNW-A	PUHY-EP300YNW-A
Capacidad Nominal	Refrigeración / Calefacción	kW 22,4 / 25	28 / 31,5	33,5 / 37,5
Consumo Nominal	Refrigeración / Calefacción	kW 4,47 / 4,97	6,55 / 7,00	7,73 / 8,06
Eficiencia Energética	EER / COP / COP*1	5,01 / 5,03 / 5,22	4,27 / 4,50 / 4,75	4,33 / 4,65 / 4,95
	SEER / SCOP (EN14825)	7,76 / 4,45	7,51 / 4,31	7,26 / 4,22
Interiores Conectables	Capacidad Total de la unidad exterior	50 ~ 130%		
	Modelo / Cantidad	P15~P250 / 1~17	P15~P250 / 1~21	P15~P250 / 1~26
Alimentación	Fases, V/Hz	3, 380~415V/50-60Hz		
Intensidad Máxima	A	16,10	16,40	20,30
Diam. Tuberías líquido/gas	mm	9,52 / 22,2	9,52 (12,7 si long >= 90 m) / 22,2	9,52 (12,7 si long >= 40 m) / 28,58
Nivel Sonoro (refrigeración/calefacción)	dB(A)	58,0/59,0	60,0/61,0	61,0/64,5
Potencia sonora (refrigeración/calefacción)	dB(A)	75,0/78,0	78,0/80,0	80,0/83,5
Ventilador	Caudal de aire	m³/min 170	185	240
	Potencia	kW 0,92 x 1	0,92 x 1	0,92 x 1
Compresor	Potencia	kW 5,6	7	7,9
Refrigerante R410A	Pre-carga Kg / PCA / TCO ₂ eq	6,5 / 2.088 / 13,57	6,5 / 2.088 / 13,57	6,5 / 2.088 / 13,57
Dimensiones (Ancho x Alto x Fondo)	mm	920 x 1.858 x 740	920 x 1.858 x 740	920 x 1.858 x 740
Peso	kg	231	231	235
Rango de operación (refr/calef)	°C	-5 ~ +52Ts / -20 ~ +15,5Th		
PVR		11.676 €	14.462 €	17.433 €

Serie PUHY-EP350~500YNW • 1 Módulo

MODELO		PUHY-EP350YNW-A	PUHY-EP400YNW-A	PUHY-EP450YNW-A	PUHY-EP500YNW-A
Capacidad Nominal	Refrigeración / Calefacción	kW 40 / 45	45 / 50	50 / 56	56 / 63
Consumo Nominal	Refrigeración / Calefacción	kW 9,97 / 9,91	12,39 / 11,90	13,85 / 13,65	16,56 / 15,94
Eficiencia Energética	EER / COP / COP*1	4,01 / 4,54 / 4,83	3,63 / 4,20 / 4,49	3,61 / 4,10 / 4,39	3,38 / 3,95 / 4,19
	SEER / SCOP (EN14825)	7,03 / 4,40	7,02 / 4,28	7,07 / 4,17	6,55 / 4,02
Interiores Conectables	Capacidad Total de la unidad exterior	50 ~ 130%			
	Modelo / Cantidad	P15~P250 / 1~30	P15~P250 / 1~34	P15~P250 / 1~39	P15~P250 / 1~43
Alimentación	Fases, V/Hz	3, 380~415V/50-60Hz			
Intensidad Máxima	A	24,10	28,20	33,70	40,80
Diam. Tuberías líquido/gas	mm	12,7 / 28,58	12,7 / 28,58	15,88 / 28,58	15,88 / 28,58
Nivel Sonoro (refrigeración/calefacción)	dB(A)	62,0/63,5	65,0/65,5	65,5/69,5	63,5/66,5
Potencia sonora (refrigeración/calefacción)	dB(A)	80,5/82,5	82,5/84,5	83,5/88,5	82,0/85,5
Ventilador	Caudal de aire	m³/min 270	270	305	365
	Potencia	kW 0,46 x 2	0,46 x 2	0,46 x 2	0,92 x 2
Compresor	Potencia	kW 9,8	10,9	12,4	13,3
Refrigerante R410A	Pre-carga Kg / PCA / TCO ₂ eq	9,8 / 2.088 / 20,46	10,8 / 2.088 / 22,55	10,8 / 2.088 / 22,55	10,8 / 2.088 / 22,55
Dimensiones (Ancho x Alto x Fondo)	mm	1.240 x 1.858 x 740	1.240 x 1.858 x 740	1.240 x 1.858 x 740	1.750 x 1.858 x 740
Peso	kg	285	305	305	342
Rango de operación (refr/calef)	°C	-5 ~ +52Ts / -20 ~ +15,5Th			
PVR		19.660 €	22.893 €	25.036 €	27.822 €

OPCIONALES

PAC-PH01EHY-E	Panel calefactor	2.150 €
PAC-PH02EHY-E	Panel calefactor	2.700 €
PAC-PH03EHY-E	Panel calefactor	2.850 €
PAC-FG01S-E	Panel de protección lateral (2 pcs)	180 €
PAC-FG02S-E	Panel de protección lateral (2 pcs)	190 €
PAC-FG01B-E	Panel de protección trasero (1 pcs)	170 €
PAC-FG02B-E	Panel de protección trasero (1 pcs)	200 €
PAC-FG03B-E	Panel de protección trasero (1 pcs)	220 €

-Distancia máxima vertical 90m, excepto en las potencias P650/P1000/P1050, 60m si la exterior está por debajo de las unidades interiores. Distancia máxima total 1.000m.
 -Condiciones nominales: Refrig. 27°CBS/19°CBS interior, 35°CBS exterior. Calef. 20°CBS interior, 7°CBS/6°CBS exterior. Long. tubería 7,5m, Altura 0m.
 -Compresor hermético tipo Scroll Inverter.
 -Protecciones: Presostato y sensor alta P. 4,15MPa, protección sobrecalentamiento compresor, protección sobrecorriente inverter.
 -Ventilador tipo helicoidal con máximo 80Pa de presión estática, protección por interruptor térmico.
 -Disponibles unidades con tratamiento anticorrosivo para ambientes salinos (-BS). Consultar precios y disponibilidad. Para asegurar el correcto rendimiento de los equipos, en las zonas costeras y/o con calima se recomienda una inspección y una limpieza mensual o trimestral de las unidades exteriores, según las características del lugar y del grado de contaminación.
 *Consultar la carga de refrigerante, el PCA y las TCO₂eq en las especificaciones de las unidades de 1 módulo.
 *1 certificado bajo condiciones EUROVENT



Serie PUHY-EP400~650YSNW • 2 Módulos

MODELO		PUHY-EP400YSNW-A	PUHY-EP450YSNW-A	PUHY-EP500YSNW-A	PUHY-EP550YSNW-A	PUHY-EP600YSNW-A	PUHY-EP650YSNW-A
Capacidad Nominal	Refrigeración / Calefacción	kW 45 / 50		50 / 56		56 / 63	
Consumo Nominal	Refrigeración / Calefacción	kW 9,27 / 10,26		11,21 / 12,20		13,52 / 14,44	
Eficiencia Energética	EER / COP / COP*1	4,85 / 4,87 / 5,06		4,46 / 4,59 / 4,81		4,14 / 4,36 / 4,60	
	SEER / SCOP (EN14825)	7,90 / 4,33		7,70 / 4,24		7,57 / 4,18	
Interiores Conectables	Capacidad Total de la unidad exterior	50 ~ 130%					
	Modelo / Cantidad	P15~P250 / 1~34	P15~P250 / 1~39	P15~P250 / 1~43	P15~P250 / 2~47	P15~P250 / 2~50	
Alimentación	Fases, V/Hz	3, 380~415V/50-60Hz					
Intensidad Máxima	A	32,20	32,50	32,80	36,70	40,60	44,60
Diam. Tuberías líquido/gas	mm	12,7 / 28,58	15,88 / 28,58	15,88 / 28,58	15,88 / 28,58	15,88 / 28,58	15,88 / 28,58
Nivel Sonoro (refrigeración/calefacción)	dB(A)	61,0 / 62,0	62,0 / 63,0	63,0 / 64,0	63,5 / 66,0	64,0 / 67,5	66,5 / 67,0
Potencia sonora (refrigeración/calefacción)	dB(A)	78,0 / 81,0	80,0 / 82,0	81,0 / 93,0	82,0 / 85,0	83,0 / 86,5	84,0 / 86,0
Módulos*	PUHY-EP#YNW-A	200 + 200	250 + 200	250 + 250	300 + 250	300 + 300	400 + 250
Kit de conexión incluido en el set		CMY-Y100VBK3	CMY-Y100VBK3	CMY-Y100VBK3	CMY-Y100VBK3	CMY-Y100VBK3	CMY-Y100VBK3
Dimensiones (Ancho x Alto x Fondo)	mm	1.840 x 1.858 x 740	1.840 x 1.858 x 740	1.840 x 1.858 x 740	1.840 x 1.858 x 740	1.840 x 1.858 x 740	2.160 x 1.858 x 740
Refrigerante R410A	Pre-carga Kg / PCA / TCO ₂ eq	13 / 2.088 / 27,14	13 / 2.088 / 27,14	13 / 2.088 / 27,14	13 / 2.088 / 27,14	13 / 2.088 / 27,14	17,3 / 2.088 / 36,12
PVR		23.535 €	26.321 €	29.107 €	32.078 €	35.049 €	37.538 €

Serie PUHY-EP700~900YSNW • 2 Módulos

MODELO		PUHY-EP700YSNW-A	PUHY-EP750YSNW-A	PUHY-EP800YSNW-A	PUHY-EP850YSNW-A	PUHY-EP900YSNW-A	
Capacidad Nominal	Refrigeración / Calefacción	kW 80 / 88		85 / 95		90 / 100	
Consumo Nominal	Refrigeración / Calefacción	kW 20,61 / 20,00		23,03 / 22,51		24,52 / 24,03	
Eficiencia Energética	EER / COP / COP*1	3,88 / 4,40 / 4,68		3,69 / 4,22 / 4,50		3,67 / 4,16 / 4,44	
	SEER / SCOP (EN14825)	6,92 / 4,26		6,91 / 4,20		6,94 / 4,21	
Interiores Conectables	Capacidad Total de la unidad exterior	50 ~ 130%					
	Modelo / Cantidad	P15~P250 / 2~50					
Alimentación	Fases, V/Hz	3, 380~415V/50-60Hz					
Intensidad Máxima	A	48,20	52,30	57,80	61,90	67,40	
Diam. Tuberías líquido/gas	mm	19,05 / 34,93	19,05 / 34,93	19,05 / 34,93	19,05 / 41,28	19,05 / 41,28	
Nivel Sonoro (refrigeración/calefacción)	dB(A)	65,0/66,5	67,0/67,5	67,5/70,5	68,5/71,0	68,5/72,5	
Potencia sonora (refrigeración/calefacción)	dB(A)	83,5/85,5	84,5/86,5	85,5/89,5	86,0/90,0	86,5/91,5	
Módulos	PUHY-EP#YNW-A	350 + 350	400 + 350	450 + 350	450 + 400	450 + 450	
Kit de conexión incluido en el set		CMY-Y200VBK2	CMY-Y200VBK2	CMY-Y200VBK2	CMY-Y200VBK2	CMY-Y200VBK2	
Dimensiones (Ancho x Alto x Fondo)	mm	2.480 x 1.858 x 740	2.480 x 1.858 x 740	2.480 x 1.858 x 740	2.480 x 1.858 x 740	2.480 x 1.858 x 740	
Refrigerante R410A	Pre-carga Kg / PCA / TCO ₂ eq	19,6 / 2.088 / 40,92	20,6 / 2.088 / 43,01	20,6 / 2.088 / 43,01	21,6 / 2.088 / 45,10	21,6 / 2.088 / 45,10	
PVR		39.536 €	42.769 €	44.912 €	48.145 €	50.288 €	

OPCIONALES

PAC-PH01EHY-E	Panel calefactor	2.150 €
PAC-PH02EHY-E	Panel calefactor	2.700 €
PAC-PH03EHY-E	Panel calefactor	2.850 €
PAC-FG01S-E	Panel de protección lateral (2 pcs)	180 €
PAC-FG02S-E	Panel de protección lateral (2 pcs)	190 €
PAC-FG01B-E	Panel de protección trasero (1 pcs)	170 €
PAC-FG02B-E	Panel de protección trasero (1 pcs)	200 €
PAC-FG03B-E	Panel de protección trasero (1 pcs)	220 €

-Distancia máxima vertical 90m, excepto en las potencias P650/P1000/P1050, 60m si la exterior está por debajo de las unidades interiores. Distancia máxima total 1.000m.
 -Condiciones nominales: Refrig. 27°CBS/19°CBS interior, 35°CBS exterior. Calef. 20°CBS interior, 7°CBS/6°CBS exterior. Long. tubería 7,5m, Altura 0m.
 -Compresor hermético tipo Scroll Inverter.
 -Protecciones: Presostato y sensor alta P. 4,15MPa, protección sobre calentamiento compresor, protección sobre corriente inverter.
 -Ventilador tipo helicoidal con máximo 80Pa de presión estática, protección por interruptor térmico.
 -Disponibles unidades con tratamiento anticorrosivo para ambientes salinos (-BS). Consultar precios y disponibilidad. Para asegurar el correcto rendimiento de los equipos, en las zonas costeras y/o con calima se recomienda una inspección y una limpieza mensual o trimestral de las unidades exteriores, según las características del lugar y del grado de contaminación.
 *Consultar la carga de refrigerante, el PCA y las TCO₂eq en las especificaciones de las unidades de 1 módulo.
 *1 certificado bajo condiciones EUROVENT



Gama CITY MULTI

Serie Y EP (YNW) HIGH COP Exteriores



Serie PUHY-EP950~1150YSNW • 3 Módulos

MODELO		PUHY-EP950YSNW-A	PUHY-EP1000YSNW-A	PUHY-EP1050YSNW-A	PUHY-EP1100YSNW-A	PUHY-EP1150YSNW-A
Capacidad Nominal	Refrigeración / Calefacción	kW 108 / 119,5	113 / 127	118 / 132	124 / 140	130 / 145
Consumo Nominal	Refrigeración / Calefacción	kW 27,34 / 27,22	29,73 / 29,81	32,24 / 31,88	33,06 / 32,71	35,81 / 34,77
Eficiencia Energética	EER / COP / COP*1	3,95 / 4,39 / 4,66	3,80 / 4,26 / 4,53	3,66 / 4,14 / 4,41	3,75 / 4,28 / 4,56	3,63 / 4,17 / 4,45
	SEER / SCOP (EN14825)	7,09 / 4,24	7,06 / 4,20	7,04 / 4,15	6,89 / 4,22	6,87 / 4,19
Interiores Conectables	Capacidad Total de la unidad exterior	50 ~ 130%				
	Modelo / Cantidad	P15~P250 / 2~50		P15~P250 / 3~50		
Alimentación	Fases, V/Hz	3, 380~415V/50-60Hz				
Intensidad Máxima	A	64,60	68,70	72,80	76,40	80,50
Diam. Tuberías líquido/gas	mm	19,05 / 41,28	19,05 / 41,28	19,05 / 41,28	19,05 / 41,28	19,05 / 41,28
Nivel Sonoro (refrigeración/calefacción)	dB(A)	66,0/67,5	68,0/68,5	68,5/69,0	68,5/69,0	69,0/69,5
Potencia sonora (refrigeración/calefacción)	dB(A)	84,5/86,5	85,5/87,5	86,0/88,0	86,0/89,0	86,5/88,5
Módulos	PUHY-EP#YNW-A	350 + 350 + 250	400 + 350 + 250	400 + 400 + 250	400 + 350 + 350	400 + 400 + 350
Kit de conexión incluido en el set		CMY-Y300VBK3	CMY-Y300VBK3	CMY-Y300VBK3	CMY-Y300VBK3	CMY-Y300VBK3
Dimensiones (Ancho x Alto x Fondo)	mm	3.400 x 1.858 x 740	3.400 x 1.858 x 740	3.400 x 1.858 x 740	3.720 x 1.858 x 740	3.720 x 1.858 x 740
Refrigerante R410A	Pre-carga Kg / PCA / TCO ₂ eq	26,1 / 2.088 / 54,49	27,1 / 2.088 / 56,58	28,1 / 2.088 / 58,67	30,4 / 2.088 / 63,48	31,4 / 2.088 / 65,56
PVR		54.185 €	57.418 €	60.651 €	62.616 €	65.849 €

Serie PUHY-EP1200~1350YSNW • 3 Módulos

MODELO		PUHY-EP1200YSNW-A	PUHY-EP1250YSNW-A	PUHY-EP1300YSNW-A	PUHY-EP1350YSNW-A
Capacidad Nominal	Refrigeración / Calefacción	kW 136 / 150	140 / 156,5	146 / 163	150 / 168
Consumo Nominal	Refrigeración / Calefacción	kW 38,63 / 36,85	39,88 / 38,83	41,71 / 40,75	42,85 / 42,31
Eficiencia Energética	EER / COP	3,52 / 4,07 / 4,35	3,51 / 4,03 / 4,32	3,50 / 4,00 / 4,28	3,50 / 3,97 / 4,25
	SEER / SCOP (EN14825)	6,87 / 4,15	6,88 / 4,16	6,90 / 4,16	6,91 / 4,15
Interiores Conectables	Capacidad Total de la unidad exterior	50 ~ 130%			
	Modelo / Cantidad	P15~P250 / 3~50			
Alimentación	Fases, V/Hz	3, 380~415V/50-60Hz			
Intensidad Máxima	A	84,60	90,10	95,60	101,10
Diam. Tuberías líquido/gas	mm	19,05 / 41,28	19,05 / 41,28	19,05 / 41,28	19,05 / 41,28
Nivel Sonoro (refrigeración/calefacción)	dB(A)	70,0/70,5	70,0/72,0	70,0/73,5	70,5/74,5
Potencia sonora (refrigeración/calefacción)	dB(A)	87,5/89,5	87,5/91,0	88,0/92,5	88,5/93,5
Módulos	PUHY-EP#YNW-A	400 + 400 + 400	450 + 400 + 400	450 + 450 + 400	450 + 450 + 450
Kit de conexión incluido en el set		CMY-Y300VBK3	CMY-Y300VBK3	CMY-Y300VBK3	CMY-Y300VBK3
Dimensiones (Ancho x Alto x Fondo)	mm	3.720 x 1.858 x 740	3.720 x 1.858 x 740	3.720 x 1.858 x 740	3.720 x 1.858 x 740
Refrigerante R410A	Pre-carga Kg / PCA / TCO ₂ eq	32,4 / 2.088 / 67,65	32,4 / 2.088 / 67,65	32,4 / 2.088 / 67,65	32,4 / 2.088 / 67,65
PVR		69.082 €	71.225 €	73.368 €	75.511 €

OPCIONALES

PAC-PH01EHY-E	Panel calefactor	2.150 €
PAC-PH02EHY-E	Panel calefactor	2.700 €
PAC-PH03EHY-E	Panel calefactor	2.850 €
PAC-FG01S-E	Panel de protección lateral (2 pcs)	180 €
PAC-FG02S-E	Panel de protección lateral (2 pcs)	190 €
PAC-FG01B-E	Panel de protección trasero (1 pcs)	170 €
PAC-FG02B-E	Panel de protección trasero (1 pcs)	200 €
PAC-FG03B-E	Panel de protección trasero (1 pcs)	220 €

-Distancia máxima vertical 90m, excepto en las potencias P650/P1000/P1050, 60m si la exterior está por debajo de las unidades interiores. Distancia máxima total 1.000m.
 -Condiciones nominales: Refrig. 27°CBS/19°CBI interior, 35°CBS exterior. Calef. 20°CBS interior, 7°CBS/6°CBI exterior. Long. tubería 7,5m, Altura 0m.
 -Compresor hermético tipo Scroll Inverter.
 -Protecciones: Presostato y sensor alta P. 4,15MPa, protección sobrecalentamiento compresor, protección sobrecorriente inverter.
 -Ventilador tipo helicoidal con máximo 80Pa de presión estática, protección por interruptor térmico.
 -Disponibles unidades con tratamiento anticorrosivo para ambientes salinos (-BS). Consultar precios y disponibilidad. Para asegurar el correcto rendimiento de los equipos, en las zonas costeras y/o con calima se recomienda una inspección y una limpieza mensual o trimestral de las unidades exteriores, según las características del lugar y del grado de contaminación.
 *Consultar la carga de refrigerante, el PCA y las TCO₂eq en las especificaciones de las unidades de 1 módulo.
 *1 certificado bajo condiciones EUROVENT



Serie Zubadan

Como empresa líder en el sector del aire acondicionado, Mitsubishi Electric se enorgullece en presentar el sistema de bomba de calor ZUBADAN para City Multi; el cual es capaz de conseguir altos rendimientos energéticos incluso a temperaturas exteriores bajas. ZUBADAN proviene de ZUBA, diminutivo de “zubato” que en japonés significa rápido, y DAN que se traduce como calentamiento.



Rango de funcionamiento más amplio

El rango de temperatura de funcionamiento de la serie Zubadan es el más amplio del mercado, con lo que se convierte en la solución ideal para temperaturas extremas de hasta -25°C (modo calefacción).

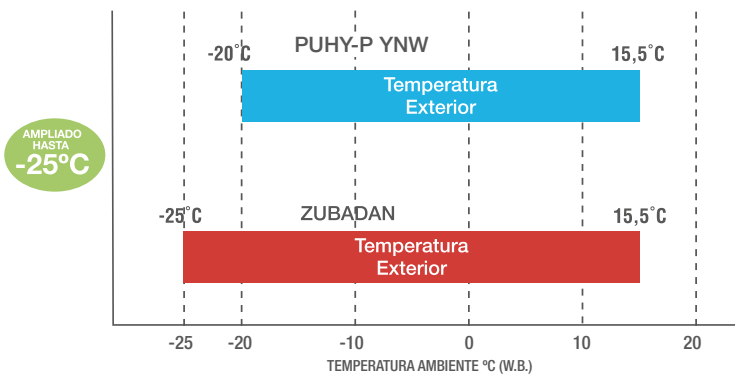

Rendimiento calorífico garantizado

La serie Zubadan de bomba de calor garantiza el 100% de potencia en calefacción en temperaturas exteriores extremas. Es decir, si comparamos un régimen de trabajo a temperaturas bajo cero (y hasta -15°C), con las unidades exteriores Zubadan se puede garantizar el 100% de capacidad, incluso con potencias inferiores a las unidades estándar u otras del mercado, con lo que el ahorro es evidente.

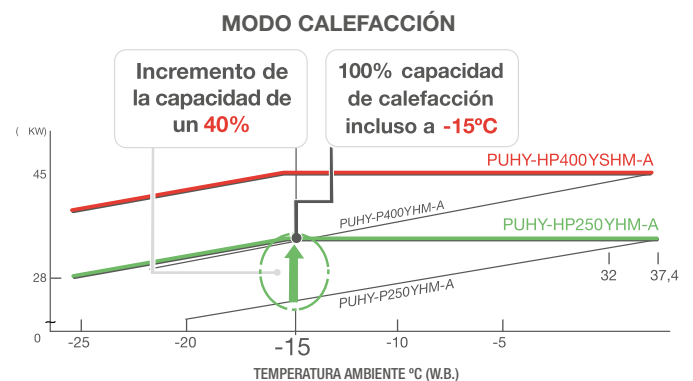

Tiempo de puesta en marcha

Con la serie ZUBADAN tras 20 minutos después del inicio de funcionamiento, la capacidad calorífica se eleva hasta un 40% más respecto los modelos convencionales, garantizando el mejor confort a los usuarios.

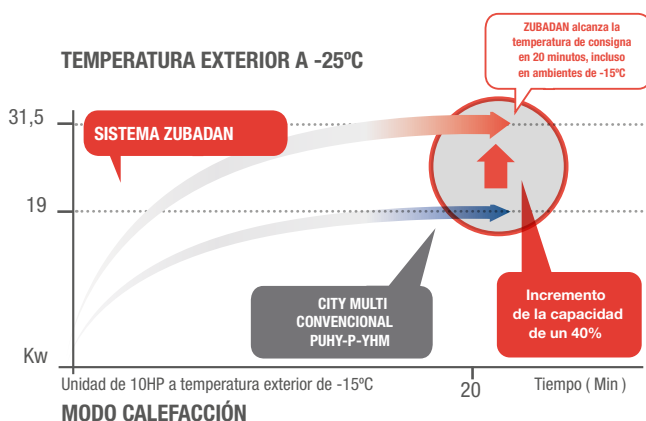

El secreto: Flash Injection Circuit

Uno de los factores claves de las unidades cuyo diseño incluye el Flash Injection Circuit, es que pueden proporcionar la cantidad óptima de refrigerante al sistema vía el compresor, por un puerto de inyección diseñado especialmente para asegurar un funcionamiento estable. Es decir, el sistema permite un tiempo de arranque rápido y calefacción continua; aún en condiciones ambientales bajas.

Diagrama entálpico

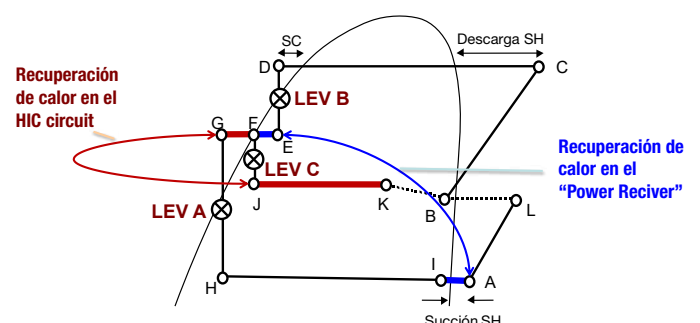



Gama CITY MULTI

Serie Y ZUBADAN Exteriores



AIRE ACONDICIONADO



Serie PUHY-HP200~250YHM • 1 Módulo

MODELO			PUHY-HP200YHM-A	PUHY-HP250YHM-A
Capacidad Nominal	Refrigeración / Calefacción	kW	22,4 / 25	28 / 31,5
Consumo Nominal	Refrigeración / Calefacción	kW	6,4 / 6,52	9,06 / 8,94
Eficiencia Energética	EER / COP		3,5 / 3,83	3,09 / 3,52
	SEER / SCOP (EN14825)		6,15 / 3,92	5,72 / 3,68
Interiores Conectables	Capacidad Total de la unidad exterior		50 ~ 130%	
	Modelo / Cantidad		P15 ~ P250 / 1~17	P15 ~ P250 / 1~21
Alimentación		Fases, V/Hz	3, 380~415V/50-60Hz	
Intensidad Máxima		A	10,80	15,20
Diam. Tuberías líquido/gas		mm	12,7/19,05	12,7/22,2
Nivel Sonoro		dB(A)	56	57
Ventilador	Caudal de aire	m ³ /min	225	225
	Potencia	kW	0,92	0,92
Compresor	Potencia	kW	5,3	6,7
Refrigerante R410A	Pre-carga Kg / PCA / TCO ₂ eq		9,0 / 2.088 / 18,8	9,0 / 2.088 / 18,8
Dimensiones (Ancho x Alto x Fondo)		mm	920 x 1.710 x 760	
Peso		kg	220	220
Rango de operación (refr/calef)		°C	-5 ~ +43 Ts / -25 ~ +15,5 Th	
PVR			13.133 €	16.389 €

Serie PUHY-HP400~500YSHM • 2 Módulos

MODELO			PUHY-HP400YSHM-A	PUHY-HP500YSHM-A
Capacidad Nominal	Refrigeración / Calefacción	kW	45 / 50	56 / 63
Consumo Nominal	Refrigeración / Calefacción	kW	12,86 / 13,35	18,16 / 18,04
Eficiencia Energética	EER / COP		3,49 / 3,74	3,08 / 3,49
	Capacidad Total		50 ~ 130%	
Interiores Conectables	Modelo / Cantidad		P15 ~ P250 / 1~34	P15 ~ P250 / 1~43
	Alimentación		Fases, V/Hz	3, 380~415V/50-60Hz
Intensidad Máxima		A	21,70	30,60
Diam. Tuberías líquido/gas		mm	15,88/28,58	15,88/28,58
Nivel Sonoro		dB(A)	59	60
Módulos*	PUHY-HP#YHM-A		200+200	250+250
Kit de conexión incluido en el set			CMY-Y100VBK2-3	CMY-Y100VBK2-3
Dimensiones (Ancho x Alto x Fondo)		mm	1.840 x 1.710 x 760	
Peso		kg	440	440
PVR			26.449 €	32.961 €

-Distancia máxima vertical 50m, 40m si la exterior está por debajo de las interiores. Distancia máxima total 300m.
 -Condiciones nominales: Refrig. 27°CBS/19°CBS interior, 35°CBS exterior. Calef. 20°CBS interior, 7°CBS/6°CBS exterior.
 Long. tubería 7,5m, Altura 0m.
 Compresor hermético tipo Scroll Inverter.
 -Protecciones: Presostato y sensor alta P. 4,15MPa, protección sobrecalentamiento compresor, protección sobrecorriente inverter.
 -Ventilador tipo helicoidal con máximo 60Pa de presión estática, protección por interruptor térmico.
 -Disponibles unidades con tratamiento anticorrosivo para ambientes salinos (-BS). Consultar precios y disponibilidad.
 Para asegurar el correcto rendimiento de los equipos, en las zonas costeras y/o con calima se recomienda una inspección y una limpieza mensual o trimestral de las unidades exteriores, según las características del lugar y del grado de contaminación.
 *Consultar la carga de refrigerante, el PCA y las TCO₂eq en las especificaciones de las unidades de 1 módulo.

OPCIONALES

PAC-KBU90MH-E	Kit de presión para incrementar la distancia vertical hasta 90m	315 €
---------------	---	-------



Tecnologías en Recuperación de Calor

Nuestra tecnología de Recuperación de Calor, exclusiva de Mitsubishi Electric, solo utiliza dos tubos, a diferencia de los tres habituales en el mercado. Los sistemas R2 se han diseñado para funcionar en modo calefacción y refrigeración simultáneamente y ofrecen un ahorro sustancial en los costes anuales de instalación y de funcionamiento.

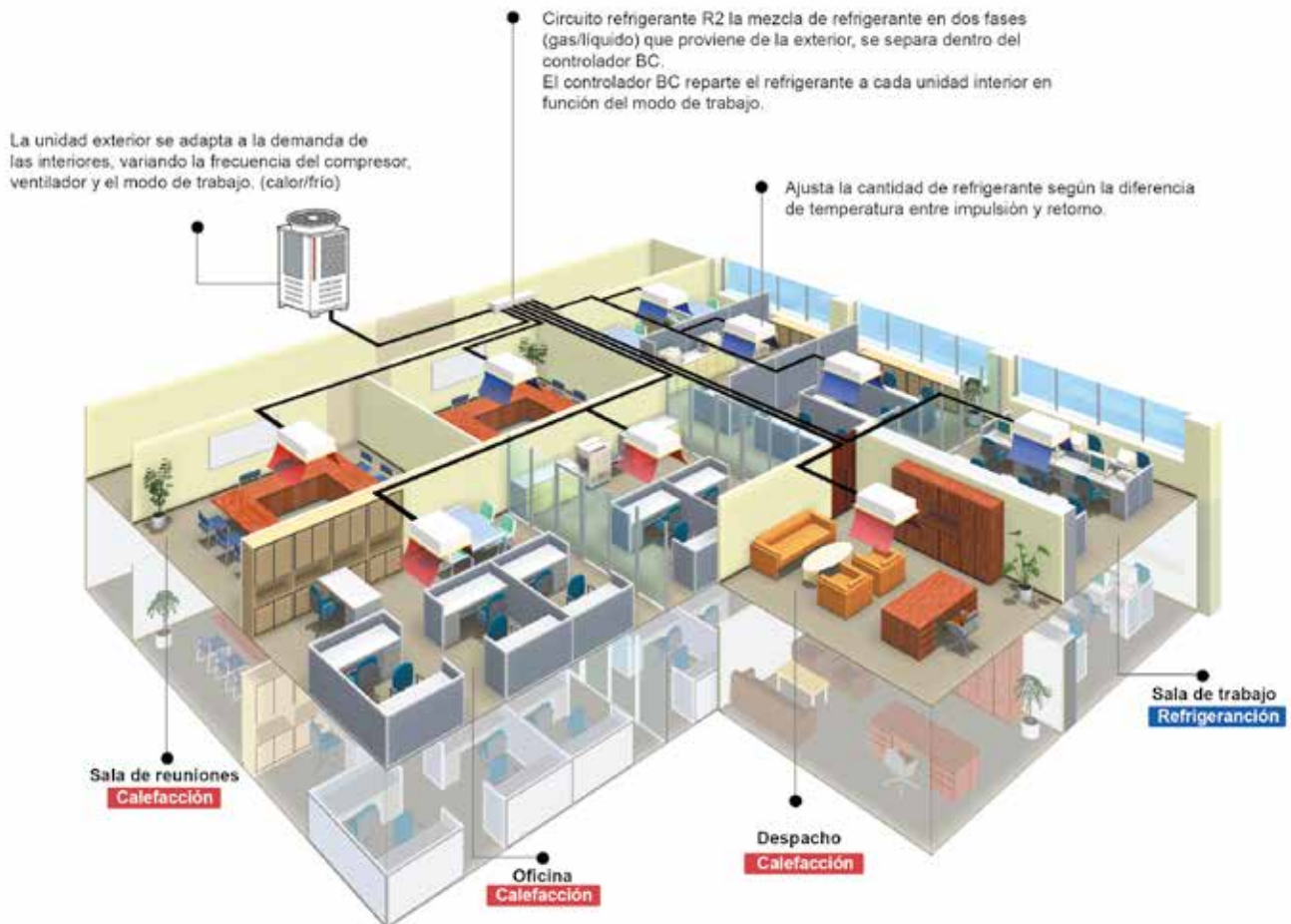

Tecnología exclusiva con solo 2 tuberías

Su gran eficacia proviene de la simultaneidad en los modos de funcionamiento frío/calor, actuando como un intercambiador de calor y transfiriendo energía allí donde se requiera. De esta forma, se ahorra un 20% de los costes de funcionamiento en comparación con un sistema convencional de bomba de calor.



Controlador BC

La gama de Controladores BC ofrece gran flexibilidad de diseño e instalación comparado con la generación anterior:

- Incremento de conexión hasta **11 BC Secundarios**, que permite crear distribuciones de tubería con menor volumen de refrigerante.
- Gran flexibilidad en el diseño de tuberías frigoríficas de hasta **90 m** entre el BC Principal y la unidad interior más alejada.
- Mayor capacidad de conexión en el controlador BC Principal, tipo KA, con capacidad de hasta 44 CV (P1100), que permite diseños con menos unidades.
- Altura muy reducida de tan solo **250/252 mm** (según modelo), posibilitando su instalación incluso en techos de altura limitada.

Sistema con un BC Principal

Un BC principal puede conectarse a unidades exteriores de hasta 44 CV. Instalación más sencilla ya que se reducen el número de conexiones frigoríficas y los trabajos de anclaje al techo.



Sistema con múltiples Controladores BC

Conexión de hasta 11 BC secundarios a un BC Principal

Reducción de distancias frigoríficas de BC a las unidades interiores.





Serie Estándar Recuperación de Calor PURY-P-YNW



Amplia gama de capacidades

La serie PURY-YNW ofrece una amplia gama de capacidades de hasta 44CV (P1100) con módulos combinados. Además las capacidades P400/450/500/550 están disponibles en dos versiones, módulo simple (de ahorro de espacio) y módulo combinado (de mayor eficiencia).



PURY-P550YNW



PURY-P550YSNW (250+300)

Calefacción Continua

Confort continuo tanto en refrigeración como en calefacción. Gracias al rediseño del circuito refrigerante, las nuevas unidades son capaces de proporcionar calefacción incluso mientras la batería se descongela, con lo cual el sistema City Multi se convierte en la solución perfecta para zonas frías con picos de Tª por debajo de los -5°C.

Control de Temperatura de Evaporación

El control de la temperatura de evaporación permite personalizar el funcionamiento del sistema a las condiciones y lugar de la instalación, y además incrementar el SEER entorno al 8%.

Nuevo diseño del Controlador BC

La nueva serie de Controlador BC (modelos CMB-M-V-J1/JA1/KA1/KB1 y CMB-P-V-KA1) incorpora mejoras que facilitan tanto la instalación como el mantenimiento. En la instalación con la tubería a baja presión conectada directamente desde el BC Principal a los BC Secundarios, y en mantenimiento por la nueva bandeja de drenaje incorporada en la parte inferior y fácilmente desmontable.

Modelo actual (CMB-P V-JA/KA/KB)

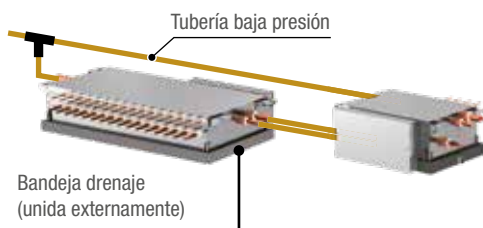

Nuevo modelo (CMB-M V-JA1/KB1, CMB-P V-KA1)

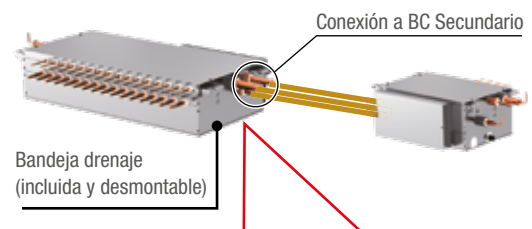

Facilita tanto la instalación, con la tubería a baja presión conectada al BC Secundario, como el mantenimiento, con la bandeja de drenaje accesible fácilmente desde la parte inferior.



Gama CITY MULTI

Serie R2 (YNW) Estándar Exteriores



PURY-P200~300YNW • 1 Módulo

MODELO			PURY-P200YNW-A	PURY-P250YNW-A	PURY-P300YNW-A
Capacidad Nominal	Refrigeración / Calefacción	kW	22,4 / 25	28 / 31,5	33,5 / 37,5
Consumo Nominal	Refrigeración / Calefacción	kW	5,27 / 5,33	7,25 / 7,42	8,98 / 9,54
Eficiencia Energética	EER / COP / COP*1		4,25 / 4,69 / 5,03	3,86 / 4,24 / 4,50	3,73 / 3,93 / 4,17
	SEER / SCOP (EN14825)		7,47 / 3,96	6,94 / 4,05	6,62 / 3,81
Interiores Conectables	Capacidad Total de la unidad exterior		50 ~ 150%		
	Modelo / Cantidad		P15~P250 / 1~20	P15~P250 / 1~25	P15~P250 / 1~30
Alimentación	Fases, V/Hz		3, 380~415V/50-60Hz		
Intensidad Máxima	A		16,1	17,8	22,7
Diam. Tuberías líquido/gas	mm		15,88 / 19,05	19,05 / 22,2	19,05 / 22,2
Nivel Sonoro (refrigeración/calefacción)	dB(A)		59,0/59,0	60,5/61,0	61,0/67,0
Potencia sonora (refrigeración/calefacción)	dB(A)		76,0/78,0	78,5/80,0	80,0/86,5
Ventilador	Caudal de aire	m³/min	170	185	240
	Potencia	kW	0,92 x 1	0,92 x 1	0,92 x 1
Compresor	Potencia	kW	5,6	7	7,9
Refrigerante R410A	Pre-carga Kg / PCA / TCO ₂ eq		5,2 / 2.088 / 10,85	5,2 / 2.088 / 10,85	5,2 / 2.088 / 10,85
Dimensiones (Ancho x Alto x Fondo)	mm		920 x 1.858 x 740	920 x 1.858 x 740	920 x 1.858 x 740
Peso	kg		229	229	231
Rango de operación (refr/calef)	°C		-5 ~ +52Ts / -20 ~ +15,5Th		
PVR			11.743 €	12.911 €	15.790 €

PURY-P350~550YNW • 1 Módulo

MODELO			PURY-P350YNW-A	PURY-P400YNW-A	PURY-P450YNW-A	PURY-P500YNW-A	PURY-P550YNW-A
Capacidad Nominal	Refrigeración / Calefacción	kW	40 / 45	45 / 50	50 / 56	56 / 63	63 / 69
Consumo Nominal	Refrigeración / Calefacción	kW	10,98 / 11,13	14,61 / 13,77	14,83 / 15,42	18,54 / 17,50	22,18 / 20,29
Eficiencia Energética	EER / COP / COP*1		3,64 / 4,04 / 4,31	3,08 / 3,63 / 3,86	3,37 / 3,63 / 4,01	3,02 / 3,60 / 3,87	2,84 / 3,40 / 3,69
	SEER / SCOP (EN14825)		6,60 / 3,72	6,31 / 4,10	6,40 / 4,03	6,32 / 4,05	6,06 / 4,05
Interiores Conectables	Capacidad Total de la unidad exterior		50 ~ 150%				
	Modelo / Cantidad		P15~P250 / 1~35	P15~P250 / 1~40	P15~P250 / 1~45	P15~P250 / 1~50	P15~P250 / 2~50
Alimentación	Fases, V/Hz		3, 380~415V/50-60Hz				
Intensidad Máxima	A		27,6	35,1	37,1	43,2	47,5
Diam. Tuberías líquido/gas	mm		19,05 / 28,58	22,2 / 28,58	22,2 / 28,58	22,2 / 28,58	22,2 (28,58 si long>=65m) / 28,58
Nivel Sonoro (refrigeración/calefacción)	dB(A)		62,5/64,0	65,0/69,0	65,5/70,0	63,5/64,5	66,0/70,0
Potencia sonora (refrigeración/calefacción)	dB(A)		81,0/83,0	83,0/88,0	83,0/89,0	82,0/84,0	83,5/89,0
Ventilador	Caudal de aire	m³/min	250	315	315	295	410
	Potencia	kW	0,46 x 2	0,46 x 2	0,46 x 2	0,92 x 2	0,92 x 2
Compresor	Potencia	kW	10,2	10,9	12,4	13	14,3
Refrigerante R410A	Pre-carga Kg / PCA / TCO ₂ eq		8 / 2.088 / 16,70	8 / 2.088 / 16,70	10,8 / 2.088 / 22,55	10,8 / 2.088 / 22,55	10,8 / 2.088 / 22,55
Dimensiones (Ancho x Alto x Fondo)	mm		1.240 x 1.858 x 740	1.240 x 1.858 x 740	1.240 x 1.858 x 740	1.750 x 1.858 x 740	1.750 x 1.858 x 740
Peso	kg		273	273	293	337	337
Rango de operación (refr/calef)	°C		-5 ~ +52Ts / -20 ~ +15,5Th				
PVR			18.942 €	21.369 €	24.137 €	25.909 €	28.912 €

-Distancia máxima vertical 90m, 60m si la exterior está por debajo de las unidades interiores.
 -Distancia máxima total en el caso de 10m entre Exterior y BC: 550m (P200~P300), 600m (P350~550 módulo individual), 750m (P400~P600), 800m (P650), 1.000m (P700~P1100). Otros casos consultar documentación técnica.
 -Condiciones nominales: Refrig. 27°CBS/19°CbH interior, 35°CBS exterior. Calef. 20°CBS interior, 7°CBS/6°CbH exterior.
 Long. tubería 7,5m, Altura 0m.
 -Compresor hermético tipo Scroll Inverter.
 -Protecciones: Presostato y sensor alta P. 4,15MPa, protección sobrecalentamiento compresor, protección sobrecorriente inverter.
 -Ventilador tipo helicoidal con máximo 80Pa de presión estática, protección por interruptor térmico.
 -Disponibles unidades con tratamiento anticorrosivo para ambientes salinos (-BS). Consultar precios y disponibilidad.
 Para asegurar el correcto rendimiento de los equipos, en las zonas costeras y/o con calima se recomienda una inspección y una limpieza mensual o trimestral de las unidades exteriores, según las características del lugar y del grado de contaminación.
 *Consultar la carga de refrigerante, el PCA y las TCO₂eq en las especificaciones de las unidades de 1 módulo.
 *1 certificado bajo condiciones EUROVENT

OPCIONALES

PAC-PH01EHY-E	Panel calefactor	2.150 €
PAC-PH02EHY-E	Panel calefactor	2.700 €
PAC-PH03EHY-E	Panel calefactor	2.850 €
PAC-FG01S-E	Panel de protección lateral (2 pcs)	180 €
PAC-FG02S-E	Panel de protección lateral (2 pcs)	190 €
PAC-FG01B-E	Panel de protección trasero (1 pcs)	170 €
PAC-FG02B-E	Panel de protección trasero (1 pcs)	200 €
PAC-FG03B-E	Panel de protección trasero (1 pcs)	220 €



PURY-P400~700YSNW • 2 Módulos

MODELO			PURY-P400YSNW-A	PURY-P450YSNW-A	PURY-P500YSNW-A	PURY-P550YSNW-A	PURY-P600YSNW-A	PURY-P650YSNW-A	PURY-P700YSNW-A
Capacidad Nominal	Refrigeración / Calefacción	kW	45 / 50	50 / 56	56 / 63	63 / 69	69 / 76,5	73 / 81,5	80 / 88
Consumo Nominal	Refrigeración / Calefacción	kW	10,92 / 10,98	12,72 / 12,93	14,97 / 15,32	17,11 / 17,42	19,06 / 20,07	20,44 / 21,05	22,66 / 22,44
Eficiencia Energética	EER / COP / COP*1		4,12 / 4,55 / 4,88	3,93 / 4,33 / 4,62	3,74 / 4,11 / 4,37	3,68 / 3,96 / 4,20	3,62 / 3,81 / 4,04	3,57 / 3,87 / 4,11	3,53 / 3,92 / 4,18
	SEER / SCOP (EN14825)		7,39 / 3,84	7,09 / 3,89	6,84 / 3,93	6,58 / 3,81	6,38 / 3,69	6,26 / 3,65	6,27 / 3,61
Interiores Conectables	Capacidad Total de la unidad exterior		50 ~ 150%	50 ~ 150%	50 ~ 150%	50 ~ 150%	50 ~ 150%	50 ~ 150%	50 ~ 150%
	Modelo / Cantidad		P15~P250 / 1~40	P15~P250 / 1~45	P15~P250 / 1~50	P15~P250 / 1~50	P15~P250 / 2~50	P15~P250 / 2~50	P15~P250 / 2~50
Alimentación	Fases, V/Hz		3, 380~415V/50-60Hz	3, 380~415V/50-60Hz	3, 380~415V/50-60Hz	3, 380~415V/50-60Hz	3, 380~415V/50-60Hz	3, 380~415V/50-60Hz	3, 380~415V/50-60Hz
Intensidad Máxima	A		32,20	33,90	35,60	40,50	45,40	50,30	55,20
Diam. Tuberías líquido/gas	mm		22,2 / 28,58	22,2 / 28,58	22,2 / 28,58	22,2 (28,58 si long>=65m) / 28,58	22,2 (28,58 si long>=65m) / 28,58	28,58 / 28,58	28,58 / 34,93
Nivel Sonoro (refrigeración/calefacción)	dB(A)		62,0/62,0	63,0/63,5	63,5/64,0	64,0/68,0	64,0/70,0	65,0/69,0	65,5/67,0
Potencia sonora (refrigeración/calefacción)	dB(A)		79,0/81,0	80,5/82,5	81,5/83,0	82,5/87,5	83,0/89,5	83,5/88,5	84,0/86,0
Módulos	PURY-P#YNW-A		200 + 200	250 + 200	250 + 250	300 + 250	300 + 300	350 + 300	350 + 350
Kit de conexión incluido en el set			CMY-R100VBK4	CMY-R100VBK4	CMY-R100VBK4	CMY-R100VBK4	CMY-R100VBK4	CMY-R100VBK4	CMY-R200VBK4
Dimensiones (Ancho x Alto x Fondo)	mm		1.840 x 1.858 x 740	1.840 x 1.858 x 740	1.840 x 1.858 x 740	1.840 x 1.858 x 740	1.840 x 1.858 x 740	2.160 x 1.858 x 740	2.480 x 1.858 x 740
Refrigerante R410A	Pre-carga Kg / PCA / TCO ₂ eq		10,4 / 2,088 / 21,72	10,4 / 2,088 / 21,72	10,4 / 2,088 / 21,72	10,4 / 2,088 / 21,72	10,4 / 2,088 / 21,72	13,2 / 2,088 / 27,56	16,0 / 2,088 / 33,41
PVR			23.777 €	24.945 €	26.113 €	28.992 €	31.871 €	35.023 €	38.367 €

PURY-P750~1100YSNW • 2 Módulos

MODELO			PURY-P750YSNW-A	PURY-P800YSNW-A	PURY-P850YSNW-A	PURY-P900YSNW-A	PURY-P950YSNW-A	PURY-P1000YSNW-A	PURY-P1050YSNW-A	PURY-P1100YSNW-A
Capacidad Nominal	Refrigeración / Calefacción	kW	85 / 95	90 / 100	96 / 108	101 / 113	108 / 119,5	113 / 127	118 / 132	124 / 140
Consumo Nominal	Refrigeración / Calefacción	kW	26,07 / 25,53	30,10 / 28,40	30,67 / 30,68	30,88 / 32,10	34,83 / 34,04	38,56 / 36,38	41,54 / 38,82	45,09 / 42,42
Eficiencia Energética	EER / COP / COP*1		3,26/3,72/3,96	2,99/3,52/3,74	3,13/3,52/3,82	3,27/3,52/3,89	3,10/3,51/3,82	2,93/3,49/3,75	2,84/3,40/3,67	2,75/3,30/3,58
	SEER / SCOP (EN14825)		6,25 / 3,61	6,22 / 3,97	6,30 / 3,93	6,33 / 3,90	6,22 / 3,92	6,05 / 3,92	5,90 / 3,92	5,77 / 3,92
Interiores Conectables	Capacidad Total de la unidad exterior		50 ~ 150%	50 ~ 150%	50 ~ 150%	50 ~ 150%	50 ~ 150%	50 ~ 150%	50 ~ 150%	50 ~ 150%
	Modelo / Cantidad		P15~P250 / 2~50	P15~P250 / 2~50	P15~P250 / 2~50	P15~P250 / 2~50	P15~P250 / 2~50	P15~P250 / 2~50	P15~P250 / 3~50	P15~P250 / 3~50
Alimentación	Fases, V/Hz		3, 380~415V/50-60Hz	3, 380~415V/50-60Hz	3, 380~415V/50-60Hz	3, 380~415V/50-60Hz	3, 380~415V/50-60Hz	3, 380~415V/50-60Hz	3, 380~415V/50-60Hz	3, 380~415V/50-60Hz
Intensidad Máxima	A		62,70	70,20	72,20	74,20	80,30	86,40	90,70	95,00
Diam. Tuberías líquido/gas	mm		28,58 / 34,93	28,58 / 34,93	28,58 / 41,28	28,58 / 41,28	28,58 / 41,28	28,58 / 41,28	34,93 / 41,28	34,93 / 41,28
Nivel Sonoro (refrigeración/calefacción)	dB(A)		67,0/70,5	68,0/72,0	68,5/72,5	68,5/73,0	68,0/71,5	66,5/67,5	68,0/73,0	69,0/73,0
Potencia sonora (refrigeración/calefacción)	dB(A)		85,5/89,5	86,0/91,0	86,0/91,5	86,0/92,0	85,5/90,5	85,0/87,0	86,0/92,0	86,5/92,0
Módulos	PURY-P#YNW-A		400 + 350	400 + 400	450 + 400	450 + 450	500 + 450	500 + 500	550 + 500	550 + 550
Kit de conexión incluido en el set			CMY-R200VBK4	CMY-R200VBK4	CMY-R200VBK4	CMY-R200VBK4	CMY-R200VBK4	CMY-R200VBK4	CMY-R200VBK4	CMY-R200VBK4
Dimensiones (Ancho x Alto x Fondo)	mm		2.480 x 1.858 x 740	2.480 x 1.858 x 740	2.480 x 1.858 x 740	2.480 x 1.858 x 740	2.990 x 1.858 x 740	3.500 x 1.858 x 740	3.500 x 1.858 x 740	3.500 x 1.858 x 740
Refrigerante R410A	Pre-carga Kg / PCA / TCO ₂ eq		16,0 / 2,088 / 33,41	16,0 / 2,088 / 33,41	18,8 / 2,088 / 39,25	21,6 / 2,088 / 45,10	21,6 / 2,088 / 45,10	21,6 / 2,088 / 45,10	21,6 / 2,088 / 45,10	21,6 / 2,088 / 45,10
PVR			40.794 €	43.221 €	45.989 €	48.757 €	50.529 €	52.301 €	55.304 €	58.307 €

OPCIONALES

PAC-PHO1EHY-E	Panel calefactor	2.150 €
PAC-PHO2EHY-E	Panel calefactor	2.700 €
PAC-PHO3EHY-E	Panel calefactor	2.850 €
PAC-FG01S-E	Panel de protección lateral (2 pcs)	180 €
PAC-FG02S-E	Panel de protección lateral (2 pcs)	190 €
PAC-FG01B-E	Panel de protección trasero (1 pcs)	170 €
PAC-FG02B-E	Panel de protección trasero (1 pcs)	200 €
PAC-FG03B-E	Panel de protección trasero (1 pcs)	220 €

-Distancia máxima vertical 90m, 60m si la exterior está por debajo de las unidades interiores.
 -Distancia máxima total en el caso de 10m entre Exterior y BC: 550m (P200~P300), 600m (P350~550 módulo individual), 750m (P400~P600), 800m (P650), 1.000m (P700~P1100). Otros casos consultar documentación técnica.
 -Condiciones nominales: Refrig. 27°CBS/19°CBS interior, 35°CBS exterior. Calef. 20°CBS interior, 7°CBS/6°CBS exterior.
 Long. tubería 7,5m, Altura 0m.
 -Compresor hermético tipo Scroll Inverter.
 -Protecciones: Presostato y sensor alta P. 4,15MPa, protección sobrecalentamiento compresor, protección sobrecorriente inverter.
 -Ventilador tipo helicoidal con máximo 80Pa de presión estática, protección por interruptor térmico.
 -Disponibles unidades con tratamiento anticorrosivo para ambientes salinos (-BS). Consultar precios y disponibilidad.
 Para asegurar el correcto rendimiento de los equipos, en las zonas costeras y/o con calima se recomienda una inspección y una limpieza mensual o trimestral de las unidades exteriores, según las características del lugar y del grado de contaminación.
 *Consultar la carga de refrigerante, el PCA y las TCO₂eq en las especificaciones de las unidades de 1 módulo.
 *1 certificado bajo condiciones EUROVENT

5ª Edición
Premios
Tres
Diamantes
— 2018

3



GANADORES 5ª Edición **PREMIOS 3 DIAMANTES**

Ganador: *Hotel Sa Ferradura (AIA Instalaciones Arquitectónicas)*



Hotel Sa Ferradura

(AIA Instalaciones Arquitectónicas)

Villa ubicada en Ibiza en paraje con alto valor ecológico y paisajístico, donde la integración arquitectónica era imprescindible. Sistema VRF condensado por agua con recuperación sobre ACS. Condensación en anillo abierto usando agua de mar, combinada con sistema de generación de agua potable y recuperación de agua de lluvia.

Alta eficiencia energética (calificación A), en rehabilitación, por el sistema de condensación por agua y los sistemas de recuperación energética.

Finalista Oro: *Torre Glories (Ingenibo)*



Torre Glories

(Ingenibo)

Reforma de un edificio emblemático de Barcelona. Solución compleja por su configuración arquitectónica. Sistemas VRF de alta eficiencia con recuperación de calor y control de la temperatura de evaporación.

Tratamiento del aire primario mediante UTAs conectadas al District Heating & Cooling, dotadas de recuperación de calor, filtros de polarización activa y sistema de humectación adiabática.

Alta eficiencia energética (ESEER promedio > 7) y certificación LEED Oro.

Finalista Plata: *Casa de Cultura Blanca d'Anjou (Quadrifoli)*



Casa de Cultura Blanca d'Anjou

(Quadrifoli)

Edificio de nueva planta en núcleo antiguo de L'Hospitalet de l'Infant (Tarragona). Sistemas VRF condensado por agua con recuperación de calor, con instalación geotérmica a través de pozos verticales. Sistema de control de caudal 0-10V, para ajustar el flujo de agua geotérmica y reducir el consumo a cargas parciales. Alta eficiencia energética (calificación A). Ventilación mediante UTAs con recuperación de calor de alta eficiencia y sistema de control por sondas CO₂.



Serie High COP Recuperación de Calor PURY-EP-YNW



Intercambiador de calor de tubos planos

Como en la generación anterior, además de los intercambiadores de calor tubulares también están disponibles los de tubos planos de aluminio para el modelo de Alta Eficiencia. El uso de tubos planos incrementa el número de filas del intercambiador, manteniendo el tamaño del intercambiador de calor. El interior de los tubos planos está dividido en pequeños compartimentos (microcanales) que incrementan la superficie de contacto entre el aire y el refrigerante, obteniendo un incremento de la eficacia del intercambiador y mejorando significativamente el ahorro energético.

Comparado con un intercambiador tubular, el intercambiador de tubos planos mejora su efectividad un 30% aproximadamente.

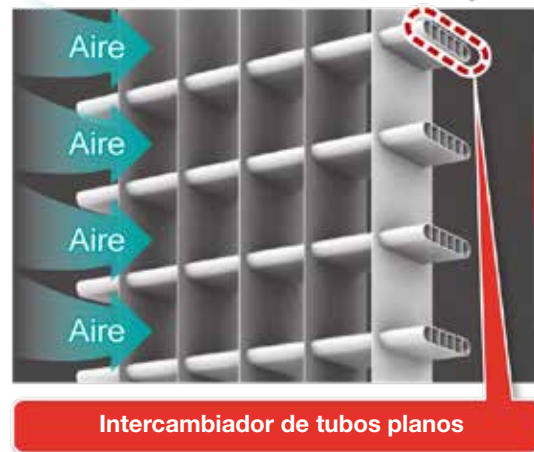

Mayor eficiencia energética estacional

La eficiencia energética se ha incrementado notablemente respecto a los modelos de la generación anterior (YLM), logrando una eficiencia energética estacional líder en el mercado. La eficiencia estacional SEER de la nueva serie YNW High COP ha sido mejorada hasta en un +54% comparado con la anterior generación y el SCOP ha mejorado hasta un +26%.

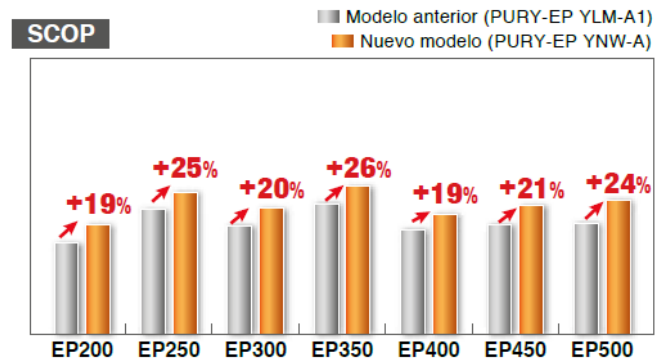
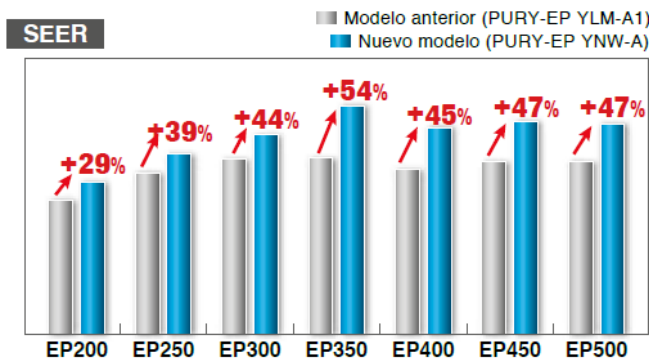



Gama CITY MULTI

Serie R2 EP (YNW) HIGH COP Exteriores



PURY-EP200~300YNW • 1 Módulo

MODELO			PURY-EP200YNW-A	PURY-EP250YNW-A	PURY-EP300YNW-A
Capacidad Nominal	Refrigeración / Calefacción	kW	22,4 / 25	28 / 31,5	33,5 / 37,5
Consumo Nominal	Refrigeración / Calefacción	kW	4,74 / 5,25	6,89 / 7,37	8,17 / 9,51
Eficiencia Energética	EER / COP / COP*1		4,72 / 4,76 / 5,09	4,06 / 4,27 / 4,53	4,10 / 3,94 / 4,18
	SEER / SCOP (EN14825)		7,66 / 4,00	7,23 / 4,24	6,77 / 4,12
Interiores Conectables	Capacidad Total de la unidad exterior		50 ~ 150%		
	Modelo / Cantidad		P15~P250 / 1~20	P15~P250 / 1~25	P15~P250 / 1~30
Alimentación	Fases, V/Hz		3, 380~415V/50-60Hz		
Intensidad máxima	A		16,10	17,00	20,30
Diam. Tuberías líquido/gas	mm		15,88 / 19,05	19,05 / 22,2	19,05 / 22,2
Nivel Sonoro (refrigeración/calefacción)	dB(A)		59,0/59,0	60,5/61,0	61,0/67,0
Potencia sonora (refrigeración/calefacción)	dB(A)		76,0/78,0	78,5/80,0	80,0/86,5
Ventilador	Caudal de aire	m³/min	170	185	240
	Potencia	kW	0,92 x 1	0,92 x 1	0,92 x 1
Compresor	Potencia	kW	5,6	7	7,9
Refrigerante R410A	Pre-carga Kg / PCA / TCO ₂ eq		5,2 / 2.088 / 10,85	5,2 / 2.088 / 10,85	5,2 / 2.088 / 10,85
Dimensiones (Ancho x Alto x Fondo)	mm		920 x 1.858 x 740	920 x 1.858 x 740	920 x 1.858 x 740
Peso	kg		234	234	236
Rango de operación (refr/calef)	°C		-5 ~ +52Ts / -20 ~ +15,5Th		
PVR			12.719 €	15.633 €	18.458 €

PURY-EP350~550YNW • 1 Módulo

MODELO			PURY-EP350YNW-A	PURY-EP400YNW-A	PURY-EP450YNW-A	PURY-EP500YNW-A	PURY-EP550YNW-A
Capacidad Nominal	Refrigeración / Calefacción	kW	40 / 45	45 / 50	50 / 56	56 / 63	63 / 69
Consumo Nominal	Refrigeración / Calefacción	kW	9,97 / 11,08	13,04 / 13,58	13,85 / 14,62	18,12 / 17,35	22,00 / 19,71
Eficiencia Energética	EER / COP / COP*1		4,01 / 4,06 / 4,33	3,45 / 3,68 / 3,94	3,61 / 3,83 / 4,11	3,09 / 3,63 / 3,90	2,86 / 3,50 / 3,80
	SEER / SCOP (EN14825)		6,66 / 4,12	6,63 / 4,12	6,61 / 4,10	6,47 / 4,09	6,21 / 4,09
Interiores Conectables	Capacidad Total de la unidad exterior		50 ~ 150%				
	Modelo / Cantidad		P15~P250 / 1~35	P15~P250 / 1~40	P15~P250 / 1~45	P15~P250 / 1~50	P15~P250 / 2~50
Alimentación	Fases, V/Hz		3, 380~415V/50-60Hz				
Intensidad máxima	A		24,40	30,70	34,60	40,30	44,30
Diam. Tuberías líquido/gas	mm		19,05 / 28,58	22,2 / 28,58	22,2 / 28,58	22,2 / 28,58	22,2 (28,58 si long>=65m) / 28,58
Nivel Sonoro (refrigeración/calefacción)	dB(A)		62,5 / 64	65,0/69,0	65,5/70,0	63,5/64,5	66,0/70,0
Potencia sonora (refrigeración/calefacción)	dB(A)		81,0/83,0	83,0/88,0	83,0/89,0	82,0/84,0	83,5/89,0
Ventilador	Caudal de aire	m³/min	250	315	315	295	410
	Potencia	kW	0,46 x 2	0,46 x 2	0,46 x 2	0,92 x 2	0,92 x 2
Compresor	Potencia	kW	10,2	10,9	12,4	13	14,3
Refrigerante R410A	Pre-carga Kg / PCA / TCO ₂ eq		8 / 2.088 / 16,70	8 / 2.088 / 16,70	10,8 / 2.088 / 22,55	10,8 / 2.088 / 22,55	10,8 / 2.088 / 22,55
Dimensiones (Ancho x Alto x Fondo)	mm		1.240 x 1.858 x 740	1.240 x 1.858 x 740	1.240 x 1.858 x 740	1.750 x 1.858 x 740	1.750 x 1.858 x 740
Peso	kg		279	282	306	345	345
Rango de operación (refr/calef)	°C		-5 ~ +52Ts / -20 ~ +15,5Th				
PVR			21.640 €	24.170 €	26.833 €	29.761 €	32.941 €

PURY-EP400~650YSNW • 2 Módulos

MODELO			PURY-EP400YSNW-A	PURY-EP450YSNW-A	PURY-EP500YSNW-A	PURY-EP550YSNW-A	PURY-EP600YSNW-A	PURY-EP650YSNW-A
Capacidad Nominal	Refrigeración / Calefacción	kW	45 / 50	50 / 56	56 / 63	63 / 69	69 / 76,5	73 / 81,5
Consumo Nominal	Refrigeración / Calefacción	kW	9,82 / 10,82	11,73 / 12,78	14,21 / 15,21	15,90 / 17,33	17,33 / 20,02	18,57 / 21,00
Eficiencia Energética	EER / COP / COP*1		4,58 / 4,62 / 4,94	4,26 / 4,38 / 4,67	3,94 / 4,14 / 4,39	3,96 / 3,98 / 4,22	3,98 / 3,82 / 4,05	3,93 / 3,88 / 4,13
	SEER / SCOP (EN14825)		7,60 / 3,88	7,32 / 4,01	7,12 / 4,11	6,85 / 4,05	6,61 / 3,99	6,50 / 3,99
Interiores Conectables	Capacidad Total de la unidad exterior		50 ~ 150%					
	Modelo / Cantidad		P15~P250 / 1~40	P15~P250 / 1~45	P15~P250 / 1~50	P15~P250 / 2~50	P15~P250 / 2~50	P15~P250 / 2~50
Alimentación	Fases, V/Hz		3, 380~415V/50-60Hz					
Intensidad máxima	A		32,20	33,10	34,00	37,30	40,60	44,70
Diam. Tuberías líquido/gas	mm		22,2 / 28,58	22,2 / 28,58	22,2 / 28,58	22,2 (28,58 si long>=65m) / 28,58	22,2 (28,58 si long>=65m) / 28,58	28,58 / 28,58
Nivel Sonoro (refrigeración/calefacción)	dB(A)		62,0/62,0	63,0/63,5	63,5/64,0	64,0/68,0	64,0/70,0	65,0/69,0
Potencia sonora (refrigeración/calefacción)	dB(A)		79,0/81,0	80,5/82,5	81,5/83,0	82,5/87,5	83,0/89,5	83,5/88,5
Módulos*	PURY-EP#YNW-A		200 + 200	250 + 200	250 + 250	300 + 250	300 + 300	350 + 300
Kit de conexión incluido en el set			CMY-R100VBK4	CMY-R100VBK4	CMY-R100VBK4	CMY-R100VBK4	CMY-R100VBK4	CMY-R100VBK4
Dimensiones (Ancho x Alto x Fondo)	mm		1.840 x 1.858 x 740					2.160 x 1.858 x 740
Refrigerante R410A	Pre-carga Kg / PCA / TCO ₂ eq		10,4 / 2.088 / 21,72	10,4 / 2.088 / 21,72	10,4 / 2.088 / 21,72	10,4 / 2.088 / 21,72	10,4 / 2.088 / 21,72	13,2 / 2.088 / 27,56
PVR			25.729 €	28.643 €	31.557 €	34.382 €	37.207 €	40.389 €



PURY-EP700~900YSNW • 2 Módulos

MODELO			PURY-EP700YSNW-A	PURY-EP750YSNW-A	PURY-EP800YSNW-A	PURY-EP850YSNW-A	PURY-EP900YSNW-A
Capacidad Nominal	Refrigeración / Calefacción	kW	80 / 88	85 / 95	90 / 100	96 / 108	101 / 113
Consumo Nominal	Refrigeración / Calefacción	kW	20,56 / 22,33	23,48 / 25,33	26,86 / 28,01	28,07 / 29,67	28,85 / 30,37
Eficiencia Energética	EER / COP / COP*1		3,89 / 3,94 / 4,20	3,62 / 3,75 / 4,01	3,35 / 3,57 / 3,82	3,42 / 3,64 / 3,90	3,50 / 3,72 / 3,99
	SEER / SCOP (EN14825)		6,52 / 3,99	6,49 / 3,99	6,44 / 3,99	6,52 / 3,98	6,56 / 3,97
Interiores Conectables	Capacidad Total de la unidad exterior		50 ~ 150%				
	Modelo / Cantidad		P15~P250 / 2~50	P15~P250 / 2~50	P15~P250 / 2~50	P15~P250 / 2~50	P15~P250 / 2~50
Alimentación	Fases, V/Hz		3, 380~415V/50-60Hz				
Intensidad máxima	A		48,80	55,10	61,40	65,30	69,20
Diam. Tuberías líquido/gas	mm		28,58 / 34,93	28,58 / 34,93	28,58 / 34,93	28,58 / 41,28	28,58 / 41,28
Nivel Sonoro (refrigeración/calefacción)	dB(A)		65,5/67,0	67,0/70,5	68,0/72,0	68,5/72,5	68,5/73,0
Potencia sonora (refrigeración/calefacción)	dB(A)		84,0/86,0	85,5/89,5	86,0/91,0	86,0/91,5	86,0/92,0
Módulos*	PURY-EP#YNW-A		350 + 350	400 + 350	400 + 400	450 + 400	450 + 450
Kit de conexión incluido en el set			CMY-R200VBK4	CMY-R200VBK4	CMY-R200VBK4	CMY-R200VBK4	CMY-R200VBK4
Dimensiones (Ancho x Alto x Fondo)	mm		2.480 x 1.858 x 740	2.480 x 1.858 x 740	2.480 x 1.858 x 740	2.480 x 1.858 x 740	2.480 x 1.858 x 740
Refrigerante R410A	Pre-carga Kg / PCA / TCO ₂ eq		16,0 / 2.088 / 33,41	16,0 / 2.088 / 33,41	16,0 / 2.088 / 33,41	18,8 / 2.088 / 39,25	21,6 / 2.088 / 45,10
PVR			43.763 €	46.293 €	48.823 €	51.486 €	54.149 €

PURY-EP950~1100YSNW • 2 Módulos

MODELO			PURY-EP950YSNW-A	PURY-EP1000YSNW-A	PURY-EP1050YSNW-A	PURY-EP1100YSNW-A
Capacidad Nominal	Refrigeración / Calefacción	kW	108 / 119,5	113 / 127	118 / 132	124 / 140
Consumo Nominal	Refrigeración / Calefacción	kW	33,23 / 33,01	37,66 / 36,07	40,83 / 38,15	44,76 / 41,17
Eficiencia Energética	EER / COP / COP*1		3,25 / 3,62 / 3,88	3,00 / 3,52 / 3,78	2,89 / 3,46 / 3,73	2,77 / 3,40 / 3,69
	SEER / SCOP (EN14825)		6,46 / 3,97	6,34 / 3,96	6,19 / 3,96	6,06 / 3,96
Interiores Conectables	Capacidad Total de la unidad exterior		50 ~ 150%			
	Modelo / Cantidad		P15~P250 / 2~50	P15~P250 / 2~50	P15~P250 / 3~50	P15~P250 / 3~50
Alimentación	Fases, V/Hz		3, 380~415V/50-60Hz			
Intensidad máxima	A		74,90	80,60	84,60	88,60
Diam. Tuberías líquido/gas	mm		28,58 / 41,28	28,58 / 41,28	34,93 / 41,28	34,93 / 41,28
Nivel Sonoro (refrigeración/calefacción)	dB(A)		68,0/71,5	66,5/67,5	68,0/73,0	69,0/73,0
Potencia sonora (refrigeración/calefacción)	dB(A)		85,5/90,5	85,0/87,0	86,0/92,0	86,5/92,0
Módulos*	PURY-EP#YNW-A		500 + 450	500 + 500	550 + 500	550 + 550
Kit de conexión incluido en el set			CMY-R200VBK4	CMY-R200VBK4	CMY-R200VBK4	CMY-R200VBK4
Dimensiones (Ancho x Alto x Fondo)	mm		2.990 x 1.858 x 740	3.500 x 1.858 x 740	3.500 x 1.858 x 740	3.500 x 1.858 x 740
Refrigerante R410A	Pre-carga Kg / PCA / TCO ₂ eq		21,6 / 2.088 / 45,10	21,6 / 2.088 / 45,10	21,6 / 2.088 / 45,10	21,6 / 2.088 / 45,10
PVR			57.077 €	60.005 €	63.185 €	66.365 €

-Distancia máxima vertical 90m, 60m si la exterior está por debajo de las unidades interiores.
 -Distancia máxima total en el caso de 10m entre Exterior y BC: 550m (P200~P300), 600m (P350~550 módulo individual), 750m (P400~P600), 800m (P650), 1.000m (P700~P1100). Otros casos consultar documentación técnica.
 -Condiciones nominales: Refrig. 27°CBS/19°CBS interior, 35°CBS exterior. Calef. 20°CBS interior, 7°CBS/6°CBS exterior. Long. tubería 7,5m, Altura 0m.
 -Compresor hermético tipo Scroll Inverter.
 -Protecciones: Presostato y sensor alta P. 4,15MPa, protección sobrealemtamiento compresor, protección sobrecorriente inverter.
 -Ventilador tipo helicoidal con máximo 80Pa de presión estática, protección por interruptor térmico.
 -Disponibles unidades con tratamiento anticorrosivo para ambientes salinos (-BS). Consultar precios y disponibilidad. Para asegurar el correcto rendimiento de los equipos, en las zonas costeras y/o con calima se recomienda una inspección y una limpieza mensual o trimestral de las unidades exteriores, según las características del lugar y del grado de contaminación.
 *Consultar la carga de refrigerante, el PCA y las TCO₂eq en las especificaciones de las unidades de 1 módulo.
 *1 certificado bajo condiciones EUROVENT

OPCIONALES

PAC-PHO1EHY-E	Panel calefactor	2.150 €
PAC-PHO2EHY-E	Panel calefactor	2.700 €
PAC-PHO3EHY-E	Panel calefactor	2.850 €
PAC-FG01S-E	Panel de protección lateral (2 pcs)	180 €
PAC-FG02S-E	Panel de protección lateral (2 pcs)	190 €
PAC-FG01B-E	Panel de protección trasero (1 pcs)	170 €
PAC-FG02B-E	Panel de protección trasero (1 pcs)	200 €
PAC-FG03B-E	Panel de protección trasero (1 pcs)	220 €



Replace Multi

La tecnología Replace Multi de Mitsubishi Electric se basa en tres pilares: REUTILIZACIÓN, REEMPLAZO y RENOVACIÓN y representa una nueva solución en el mercado a la hora de sustituir un equipo de aire acondicionado.

En lugar de sustituir completamente todas las unidades y tuberías del sistema, permite reutilizar la mayoría de sus componentes, evitando inconvenientes como los trabajos de sustitución de tuberías, demolición de paredes o el cierre de los negocios durante las reformas.



INSTALACIÓN MÁS SENCILLA

1. Facilita el trabajo del instalador.
2. Limpieza automática del aceite antiguo.
3. Mínima interrupción de la actividad.



REDUCCIÓN DE COSTES EN LA INSTALACIÓN

1. Cambiando únicamente las unidades exteriores y las interiores sólo si es necesario.
2. Aprovechando líneas frigoríficas y eléctricas, elementos de protección y desagües. Mínima interrupción de la actividad.
3. Reduciendo la cantidad de escombros y residuos y minimizando los costes asociados.



INSTALACIÓN QUE RESPETA EL MEDIO AMBIENTE

1. Reducción de residuos.
2. Reutilización de componentes de la instalación anterior.
3. Ahorro energético: los equipos con tecnología Replace son un 40% más eficientes que los antiguos.
 (Dependiendo del modelo y año de fabricación)

Procedimiento de la limpieza de las tuberías

- A. Si el aceite mineral del refrigerante R22 y el nuevo refrigerante R410A se mezclan producen residuos que pueden provocar problemas en el compresor y la obstrucción de las válvulas de expansión.
- B. Al inicio del proceso de limpieza, la mayor parte del aceite mineral es eliminado por el refrigerante en dos fases.
- C. Hacia el final del proceso, las gotas de aceite remanentes en las paredes son eliminadas por la fase gaseosa del refrigerante.

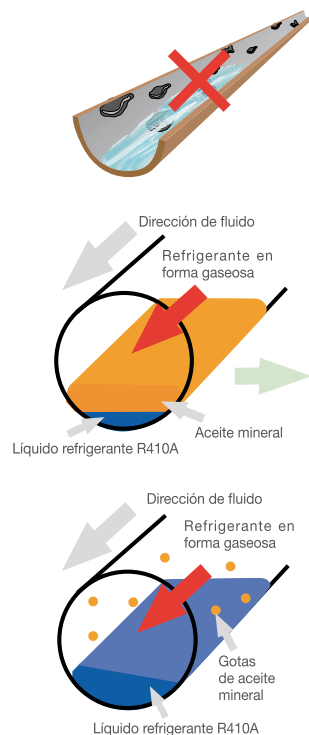



Reemplazo del Equipo

En comparación con el proceso de instalar un nuevo sistema completo, Replace Multi ofrece una instalación mucho más corta y rápida. El principal motivo es que esta tecnología permite, sin necesidad de un equipo especial, reutilizar las tuberías existentes evitando obras en el techo o en las paredes y haciendo innecesario el uso de tuberías nuevas. Este ahorro de recursos y de tiempo de instalación es un factor clave, sobretodo porque minimiza los efectos provocados por el paro de actividad en las instalaciones.



Un edificio de 30 metros de altura, que son unas 10 plantas, tiene 1km de tubería.

REPLACE MULTI: cambio rápido en sólo 5 pasos

1. Recogida del refrigerante viejo.
2. Reemplazo de las unidades exteriores (las interiores y el BC solo si es necesario).
3. Carga automática del refrigerante R410A.
4. Recogida automática del aceite mineral antiguo.
5. Reinicio y prueba del equipo.



Solución Garantizada

El sistema de 2 tuberías exclusivo de Replace Multi permite renovar la instalación de cualquier edificio, sea cual sea la marca del equipo instalado.

El refrigerante en 2 fases elimina completamente el aceite mineral antiguo.

Renovación del Equipo

El espacio de la unidad exterior se reduce aproximadamente un 40% en comparación con una la unidad R22 similar de hace 10 años.

Gracias a esta reducción es posible instalar nuevas unidades en el mismo espacio, incluso de mayor capacidad en caso que fuera necesario.

Serie R2 Replace Multi PURY-RP200~300YJM • 1 Módulo

MODELO			PURY-RP200YJM-B	PURY-RP250YJM-B	PURY-RP300YJM-B
Capacidad Nominal	Refrigeración / Calefacción	kW	22,4 / 25	28 / 31,5	33,5 / 37,5
Consumo Nominal	Refrigeración / Calefacción	kW	4,95 / 5,5	6,82 / 7,22	8,35 / 8,7
Eficiencia Energética	EER / COP		4,52 / 4,54	4,1 / 4,36	4,01 / 4,31
Interiores Conectables	Capacidad Total de la unidad exterior		50 ~ 150%	50 ~ 150%	50 ~ 150%
	Modelo / Cantidad		P15 ~ P250 / 1~20	P15 ~ P250 / 1~25	P15 ~ P250 / 1~30
Alimentación		Fases, V/Hz	3, 380~415V/50-60Hz	3, 380~415V/50-60Hz	3, 380~415V/50-60Hz
Intensidad nominal (refr. 380V-50Hz)		A	8,30	11,50	14,00
Diam. Tuberías líquido/gas		mm	19,05/28,58	19,05/28,58	19,05/28,58
Nivel Sonoro		dB(A)	56	57	59
Ventilador	Caudal de aire	m ³ /min	225	225	225
	Potencia	kW	0,92	0,92	0,92
Compresor	Potencia	kW	5,4	6,8	7,8
Refrigerante R410A	Pre-carga Kg / PCA / TCO ₂ eq		11,8 / 2.088 / 24,6	11,8 / 2.088 / 24,6	11,8 / 2.088 / 24,6
Dimensiones (Ancho x Alto x Fondo)		mm	1.220 x 1.710 x 760	1.220 x 1.710 x 760	1.220 x 1.710 x 760
Peso		kg	275	290	290
Rango de operación (refr./calef)		°C	-5 ~ +43 Ts / -20 ~ +15,5 Th	-5 ~ +43 Ts / -20 ~ +15,5 Th	-5 ~ +43 Ts / -20 ~ +15,5 Th
PVR			12.635 €	15.791 €	18.947 €



PUHY-RP200~350YJM • 1 Módulo

MODELO			PUHY-RP200YJM-B	PUHY-RP250YJM-B	PUHY-RP300YJM-B	PUHY-RP350YJM-B
Capacidad Nominal	Refrigeración / Calefacción	kW	22,4 / 25	28 / 31,5	33,5 / 37,5	40 / 45
Consumo Nominal	Refrigeración / Calefacción	kW	5,68 / 5,69	7,62 / 7,22	8,98 / 9,42	11,79 / 12,6
Eficiencia Energética	EER / COP		3,94 / 4,39	3,67 / 4,36	3,73 / 3,98	3,39 / 3,57
	SEER / SCOP (EN14825)		6,35 / 4,05	5,90 / 3,80	6,40 / 3,89	6,14 / 3,45
Interiores Conectables	Capacidad Total de la unidad exterior		50 ~ 130%			
	Modelo / Cantidad		P15 ~ P250 / 1~17	P15 ~ P250 / 1~21	P15 ~ P250 / 1~26	P15 ~ P250 / 1~30
Alimentación	Fases, V/Hz		3, 380~415V/50-60Hz			
Intensidad Máxima	A		13,50	18,30	21,50	28,40
Diam. Tuberías líquido/gas	mm		12,7/28,58	12,7/28,58	12,7/28,58	15,88/34,93
Long. Máx tubería vert.*total	m		50/300	50/300	50/300	50/300
Nivel Sonoro	dB(A)		56	57	59	60
Ventilador	Caudal de aire	m³/min	185	185	185	185
	Potencia	kW	0,92	0,92	0,92	0,92
Compresor	Potencia	kW	4,8	6,8	8,2	9,9
Refrigerante R410A	Pre-carga Kg / PCA / TCO ₂ eq		6,5 / 2.088 / 13,6	9,0 / 2.088 / 18,8	9,0 / 2.088 / 18,8	9,0 / 2.088 / 18,8
Dimensiones (Ancho x Alto x Fondo)	mm		920 x 1.710 x 760			
Peso	kg		230	255	255	255
Rango de operación (refr/calef)	°C		-5 ~ +43 Ts / -20 ~ +15,5 Th			
PVR			10.982 €	13.728 €	16.472 €	19.221 €

PUHY-RP400~650YSJM • 2 Módulos

MODELO			PUHY-RP400YSJM-B	PUHY-RP450YSJM-B	PUHY-RP500YSJM-B	PUHY-RP550YSJM-B	PUHY-RP600YSJM-B	PUHY-RP650YSJM-B
Capacidad Nominal	Refrigeración / Calefacción	kW	45 / 50	50 / 56	56 / 63	63 / 69	69 / 76,5	73 / 81,5
Consumo Nominal	Refrigeración / Calefacción	kW	11,87 / 11,38	13,77 / 12,81	15,68 / 14,44	17,5 / 16,62	18,59 / 19,22	21,09 / 21,73
Eficiencia Energética	EER / COP		3,79 / 4,39	3,63 / 4,37	3,57 / 4,36	3,6 / 4,15	3,71 / 3,98	3,46 / 3,75
	Capacidad Total de la unidad exterior		50 ~ 130%					
Interiores Conectables	Modelo / Cantidad		P15 ~ P250 / 1~32	P15 ~ P250 / 1~32	P15 ~ P250 / 1~32	P15 ~ P250 / 1~32	P15 ~ P250 / 1~32	P15 ~ P250 / 1~32
Alimentación	Fases, V/Hz		3, 380~415V/50-60Hz					
Intensidad Máxima	A		28,60	33,10	37,70	42,10	44,70	50,90
Diam. Tuberías líquido/gas	mm		15,88/34,93	15,88/34,93	15,88/34,93	15,88/34,93	19,05/34,93	19,05/41,28
Long. Máx tubería vert.*total	m		50/300	50/300	50/300	50/300	50/250	50/250
Nivel Sonoro	dB(A)		59	59,5	60	61	62	62,5
Módulos*	PUHY-RP#YJM-B		200+200	200+250	250+250	250+300	300+300	300+350
Kit de conexión incluido en el set			CMY-RP100VBK	CMY-RP100VBK	CMY-RP100VBK	CMY-RP100VBK	CMY-RP100VBK	CMY-RP100VBK
Dimensiones (Ancho x Alto x Fondo)	mm		1.840 x 1.710 x 760					
Peso	kg		460	485	510	510	510	510
PVR			22.153 €	24.899 €	27.645 €	30.389 €	33.133 €	35.882 €

PUHY-RP700~900YSJM • 3 Módulos

MODELO			PUHY-RP700YSJM-B	PUHY-RP750YSJM-B	PUHY-RP800YSJM-B	PUHY-RP850YSJM-B	PUHY-RP900YSJM-B	
Capacidad Nominal	Refrigeración / Calefacción	kW	80 / 88	85 / 95	90 / 100	96 / 108	101 / 113	
Consumo Nominal	Refrigeración / Calefacción	kW	22,22 / 20,13	24,14 / 21,78	25,49 / 23,75	27,11 / 26,47	28,29 / 28,39	
Eficiencia Energética	EER / COP		3,6 / 4,37	3,52 / 4,36	3,53 / 4,21	3,54 / 4,08	3,57 / 3,98	
	Capacidad Total de la unidad exterior		50 ~ 130%					
Interiores Conectables	Modelo / Cantidad		P15 ~ P250 / 1~32	P15 ~ P250 / 1~32	P15 ~ P250 / 1~32	P15 ~ P250 / 1~32	P15 ~ P250 / 1~32	
Alimentación	Fases, V/Hz		3, 380~415V/50-60Hz					
Intensidad Máxima	A		53,60	58,20	64,40	65,30	68,20	
Diam. Tuberías líquido/gas	mm		19,05/41,28	19,05/41,28	19,05/41,28	19,05/41,28	19,05/41,28	
Long. Máx tubería vert.*total	m		50/250	50/250	50/250	50/250	50/250	
Nivel Sonoro	dB(A)		61,5	62	62,5	63,5	64	
Módulos	PUHY-RP#YJM-B		200+250+250	250+250+250	250+250+300	250+300+300	300+300+300	
Kit de conexión incluido en el set			CMY-RP200VBK	CMY-RP200VBK	CMY-RP200VBK	CMY-RP200VBK	CMY-RP200VBK	
Dimensiones (Ancho x Alto x Fondo)	mm		2.760 x 1.710 x 760					
Peso	kg		765	765	765	765	765	
PVR			38.852 €	41.598 €	44.342 €	47.086 €	49.830 €	

-Distancia máxima vertical 50m, 40m si la exterior está por debajo de las interiores. Distancia máxima total (P200~550)300m (P600~900)250m

-Condiciones nominales: Refrig. 27°CBS/19°CBS interior, 35°CBS exterior. Calef. 20°CBS interior, 7°CBS/6°CBS exterior. Long. tubería 7,5m, Altura 0m.

Compresor hermético tipo Scroll Inverter.

-Protecciones: Presostato y sensor alta P, 4,15MPa, protección sobrecalentamiento compresor, protección sobrecorriente inverter.

-Ventilador tipo helicoidal con máximo 60Pa de presión estática, protección por interruptor térmico.

-Disponibles unidades con tratamiento anticorrosivo para ambientes salinos (-BS). Consultar precios y disponibilidad. Para asegurar el correcto rendimiento de los equipos, en las zonas costeras y/o con calima se recomienda una inspección y una limpieza mensual o trimestral de las unidades exteriores, según las características del lugar y del grado de contaminación.

*Consultar la carga de refrigerante, el PCA y las TCO₂eq en las especificaciones de las unidades de 1 módulo.



Serie W: Condensadas por Agua

Gracias a los sistemas City Multi WY y WR2 es posible combinar las características del sistemas VRF con los circuitos de agua. Las ventajas de estos sistemas consisten en que el agua puede entregarse en volúmenes y temperaturas optimizados, consiguiendo altos niveles de eficiencia y de flexibilidad.



Doble Recuperación de Calor (WR2)

LA TECNOLOGÍA R2 aplicada a los sistemas de condensación por agua permiten disfrutar de una doble Recuperación de Calor.

La PRIMERA ETAPA de recuperación se produce a nivel de circuito refrigerante. Con la tecnología R2, la Recuperación de Calor se produce dentro de los controladores BC, permitiendo la entrega de frío o calor a las unidades interiores dependientes de una misma unidad exterior con una distribución de solo dos tubos.

La SEGUNDA ETAPA de recuperación se lleva a cabo dentro del circuito cerrado de agua al que están conectadas las unidades exteriores PQRY.

El CALOR EXTRAÍDO de la condensación de sistemas con demanda mayoritaria de refrigeración mejora la eficiencia en la evaporación de otras unidades exteriores con demanda mayoritaria de calefacción.

Esta DOBLE RECUPERACIÓN DE CALOR mejora sustancialmente la eficiencia energética y hace de este sistema la solución ideal para las necesidades de los edificios más modernos, en los que se puede llegar a necesitar refrigeración incluso en invierno.

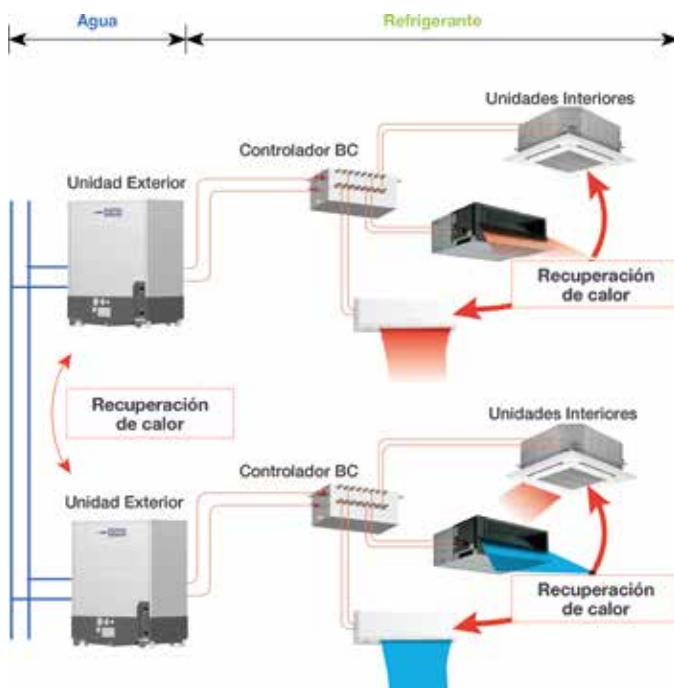



Unidades exteriores condensadas por agua

Este sistema no requiere el intercambio de calor con el aire exterior debido a que se realiza el intercambio contra cualquier circuito de agua con una temperatura de entre 10°C y 45°C. Además, es ideal para edificios muy altos con alturas mayores a 90 metros.

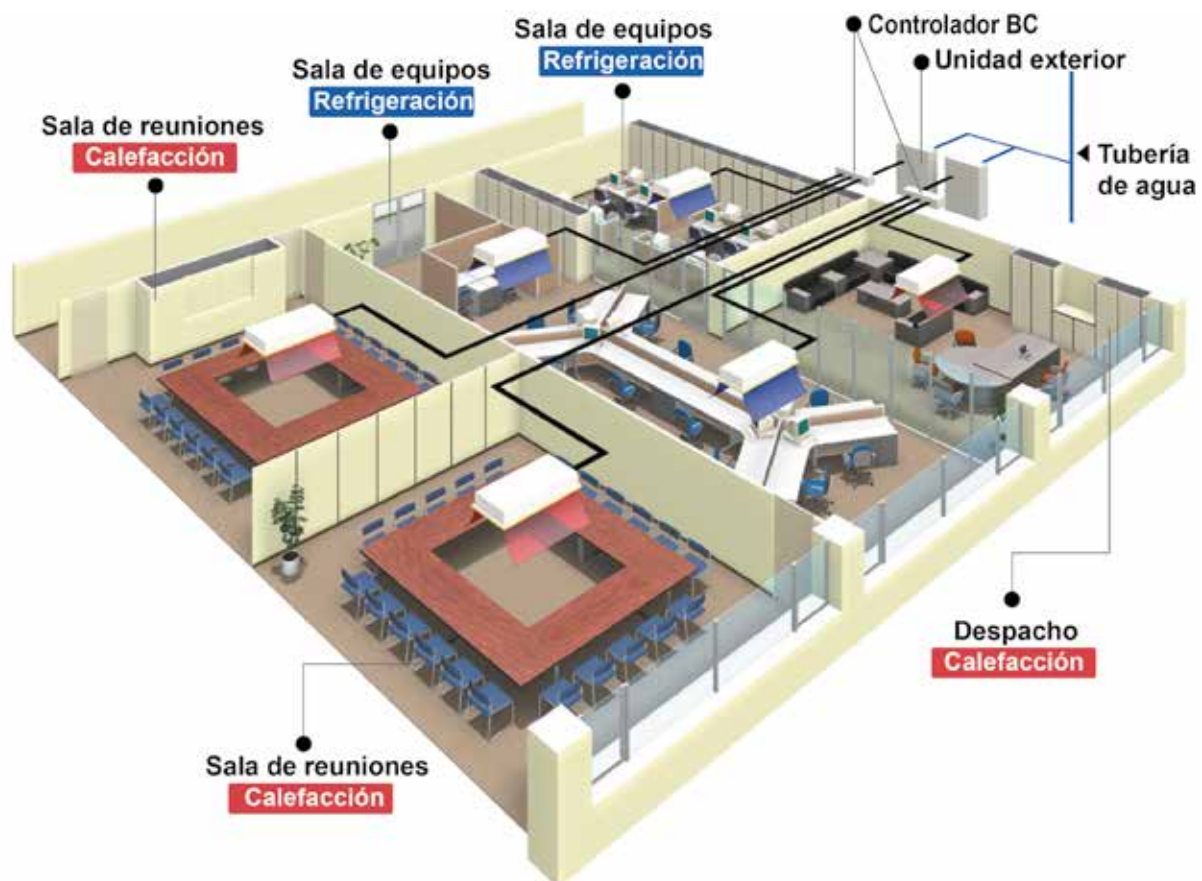



Serie PQHY/PQRY-YLM

La nueva serie de exteriores PQHY/PQRY-YLM condensadas por agua ofrece importantes mejoras tanto en la gama como en eficiencia energética. Una gama ampliada hasta 69 kW con un solo módulo, reduciendo el espacio de servicio necesario y los costes de instalación, así como las mejoras de EER/COP junto a la posibilidad de poder controlar el flujo del anillo de agua, son las principales novedades que presentan.



Gama disponible

Amplia gama disponible hasta 101 kW (P900, también para WR2), y hasta 69 kW (P600) con un único módulo gracias al nuevo módulo 'L', y así poder abarcar cualquier requerimiento con el mínimo espacio.

-Modelo anterior (YHM)



-Nuevo modelo (YLM)

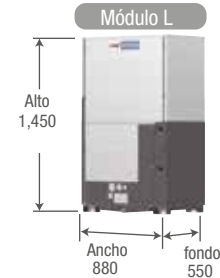
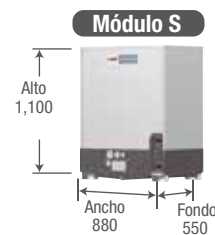

Serie WY - PQHY (Bomba de Calor)

Nuevo módulo L

		P200	P250	P300	P350	P400	P450	P500	P550	P600	P650	P700	P750	P800	P850	P900
PQHY-P Y(S)LM-A	1 Módulo	S	S	S	L	L	L	L	L	L						
PQHY-P Y(S)HM-A	1 Módulo	S	S	S												
PQHY-P Y(S)LM-A	Combinación					S+S	S+S	S+S	S+S	S+S		L+L	L+L	L+L	L+L	L+L
PQHY-P Y(S)HM-A	Combinación					S+S	S+S	S+S	S+S	S+S	S+S+S	S+S+S	S+S+S	S+S+S	S+S+S	S+S+S

Serie WR2 - PQRY (Recuperación de Calor)

Nuevo módulo L

Nuevas capacidades hasta P90

		P200	P250	P300	P350	P400	P450	P500	P550	P600	P650	P700	P750	P800	P850	P900
PQRY-P Y(S)LM-A	1 Módulo	S	S	S	L	L	L	L	L	L						
PQRY-P Y(S)HM-A	1 Módulo	S	S	S												
PQRY-P Y(S)LM-A	Combinación					S+S	S+S	S+S	S+S	S+S		L+L	L+L	L+L	L+L	L+L
PQRY-P Y(S)HM-A	Combinación					S+S	S+S	S+S	S+S	S+S						

Control de caudal del agua

Mejora del consumo de energía del sistema mediante la reducción del consumo de la bomba de agua, modificando el volumen del flujo de agua durante la carga parcial.

- Control del flujo de agua:

Salida (0-10V) para el ajuste del funcionamiento de la válvula:

0V: Completamente abierta 10V: Cerrada

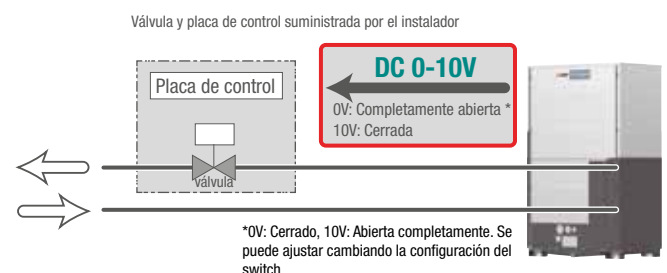



Menor espacio de servicio

El nuevo módulo 'L', tanto en módulo simple como en las combinaciones, ha hecho reducir considerablemente tanto el espacio de servicio necesario como los costes de instalación.

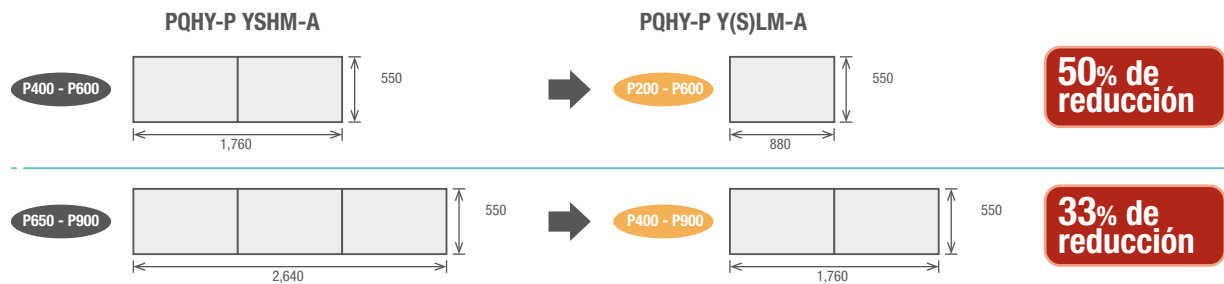

Alta eficiencia energética

Comparado con la versión anterior YHM, la eficiencia energética EER/COP ha sido mejorada considerablemente, consiguiendo de media +15% en EER y +20% en COP.

-Comparativa de un módulo simple (P300)

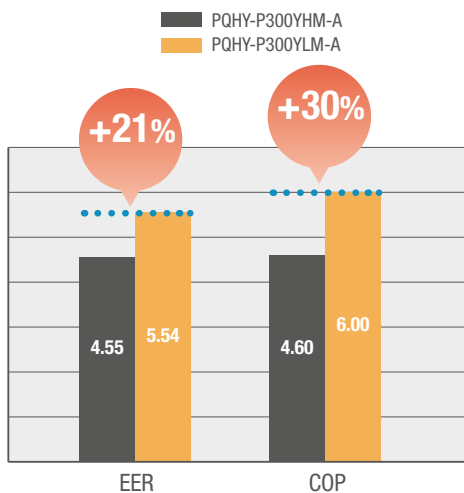

-Comparativa de un módulo combinado (300+300)

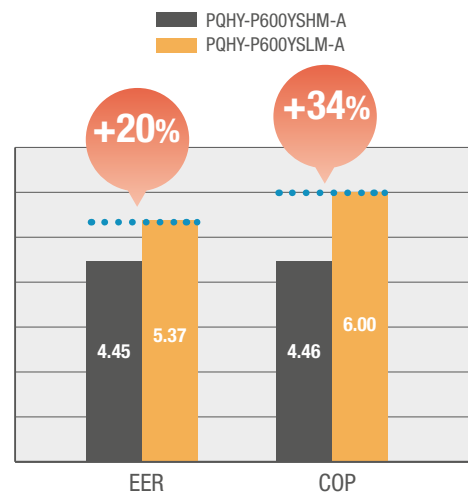

PQHY-P200~300YLM-A • 1 Módulo S

MODELO			PQHY-P200YLM-A	PQHY-P250YLM-A	PQHY-P300YLM-A
Capacidad Nominal	Refrigeración / Calefacción	kW	22,4 / 25	28 / 31,5	33,5 / 37,5
Consumo Nominal	Refrigeración / Calefacción	kW	3,71 / 3,97	4,9 / 5,08	6,04 / 6,25
Eficiencia Energética	EER / COP		6,03 / 6,29	5,71 / 6,2	5,54 / 6
Interiores Conectables	Capacidad Total de la unidad exterior		50~130%		
	Modelo / Cantidad		P15~P250/1~17	P15~P250/1~21	P15~P250/1~26
Alimentación	Fases, V/Hz		3, 380~415V/50-60Hz		
Intensidad Máxima	A		16,10	16,10	18,60
Diam. Tuberías líquido/gas	mm		9,52/19,05	9,52 (12,7 si long>90m)/22,2	9,52 (12,7 si long>40m)/22,2
Nivel Sonoro	dB(A)		46,0	48,0	54,0
Compresor	Potencia	kW	4,8	6,2	7,7
Refrigerante R410A	Pre-carga Kg / PCA / TCO ₂ eq		5,0 / 2.088 / 10,4	5,0 / 2.088 / 10,4	5,0 / 2.088 / 10,4
Caudal de agua	m ³ /min		0,096	0,096	0,096
Dimensiones (Ancho x Alto x Fondo)	mm		880 x 1.100 x 550	880 x 1.100 x 550	880 x 1.100 x 550
Peso	kg		174	174	174
Rango T° del agua (refr/calef)	°C		10°C ~ 45°C		
PVR			14.034 €	15.656 €	17.505 €

PQHY-P350~600YLM-A • 1 Módulo L

MODELO			PQHY-P350YLM-A	PQHY-P400YLM-A	PQHY-P450YLM-A	PQHY-P500YLM-A	PQHY-P550YLM-A	PQHY-P600YLM-A
Capacidad Nominal	Refrigeración / Calefacción	kW	40 / 45	45 / 50	50 / 56	56 / 63	63 / 69	69 / 76,5
Consumo Nominal	Refrigeración / Calefacción	kW	7,14 / 7,53	8,03 / 8,37	9,29 / 9,79	11,17 / 11,43	12,54 / 12,27	14,49 / 14,49
Eficiencia Energética	EER / COP		5,6 / 5,97	5,6 / 5,97	5,38 / 5,72	5,01 / 5,51	5,02 / 5,62	4,76 / 5,27
Interiores Conectables	Capacidad Total de la unidad exterior		50~130%					
	Modelo / Cantidad		P15~P250/1~30	P15~P250/1~34	P15~P250/1~39	P15~P250/1~43	P15~P250/2~47	P15~P250/2~50
Alimentación	Fases, V/Hz		3, 380~415V/50-60Hz					
Intensidad Máxima	A		23,10	27,60	32,90	39,20	40,50	40,50
Diam. Tuberías líquido/gas	mm		12,7/28,58	15,88/28,58	15,88/28,58	15,88/28,58	15,88/28,58	15,88/28,58
Nivel Sonoro	dB(A)		52,0	52,0	54,0	54,0	56,5	56,5
Compresor	Potencia	kW	9,5	10,7	11,6	13,0	15,0	16,1
Refrigerante R410A	Pre-carga Kg / PCA / TCO ₂ eq		6,0 / 2.088 / 12,5	6,0 / 2.088 / 12,5	6,0 / 2.088 / 12,5	6,0 / 2.088 / 12,5	11,7 / 2.088 / 24,4	11,7 / 2.088 / 24,4
Caudal de agua	m ³ /min		0,12	0,12	0,12	0,12	0,192	0,192
Dimensiones (Ancho x Alto x Fondo)	mm		880 x 1.450 x 550	880 x 1.450 x 550	880 x 1.450 x 550	880 x 1.450 x 550	880 x 1.450 x 550	880 x 1.450 x 550
Peso	kg		217	217	217	217	246	246
Rango T° del agua (refr/calef)	°C		10°C ~ 45°C					
PVR			20.655 €	23.195 €	25.373 €	27.693 €	30.335 €	33.038 €

-Distancia máxima vertical 50m, 40m si la exterior está por debajo de las interiores. Distancia máxima total: 300m (P200~P300), 500m (P350~P900).
-Condiciones nominales: Refrig. 27°CBS/19°CBS interior, 30° Temp de agua. Calef. 20°CBS interior, 20°C Temp de agua. Long. tubería 7,5m, Altura 0m.

Compresor hermético tipo Scroll Inverter

-Protecciones: Presostato y sensor alta P. 4,15MPa, protección sobrecalentamiento compresor, protección sobrecorriente inverter.

-Con agua glicolada se puede llegar a -5°C. Consulte con nuestro Dept. técnico.

-Circuito de agua con presión máx. de 2MPa y volumen en placas de 5L.

-La unidad condensada por agua debe permanecer por debajo de 40°C T° ambiente, HR máx 80%.

*Consultar la carga de refrigerante, el PCA y las TCO₂eq en las especificaciones de las unidades de 1 módulo.

PQHY-P400~600YSLM-A • 2 Módulos S



MODELO			PQHY-P400YSLM-A	PQHY-P450YSLM-A	PQHY-P500YSLM-A	PQHY-P550YSLM-A	PQHY-P600YSLM-A
Capacidad Nominal	Refrigeración / Calefacción	kW	45 / 50	50 / 56	56 / 63	63 / 69	69 / 76,5
Consumo Nominal	Refrigeración / Calefacción	kW	7,7 / 7,94	8,78 / 8,97	10,12 / 10,16	11,55 / 11,31	12,84 / 12,75
Eficiencia Energética	EER / COP		5,84 / 6,29	5,69 / 6,24	5,53 / 6,2	5,45 / 6,1	5,37 / 6
Interiores Conectables		Capacidad Total de la unidad exterior	50 ~ 130%				
		Modelo / Cantidad	P15 ~ P250 / 1~34	P15 ~ P250 / 1~39	P15 ~ P250 / 1~43	P15 ~ P250 / 2~47	P15 ~ P250 / 2~50
Alimentación		Fases, V/Hz	3, 380~415V/50-60Hz				
Intensidad Máxima		A	32,20	32,20	32,20	34,70	37,20
Diam. Tuberías líquido/gas		mm	15,88/28,58	15,88/28,58	15,88/28,58	15,88/28,58	15,88/28,58
Nivel Sonoro		dB(A)	49	50	51	55	57
Módulos*		PQHY-P#YLM-A	200+200	250+200	250+250	300+250	300+300
Kit de conexión incluido en el set			CMY-Y100VBK3	CMY-Y100VBK3	CMY-Y100VBK3	CMY-Y100VBK3	CMY-Y100VBK3
Dimensiones (Ancho x Alto x Fondo)		mm	1.760x1.100x550	1.760x1.100x550	1.760x1.100x550	1.760x1.100x550	1.760x1.100x550
Peso		kg	348	348	348	348	348
PVR			28.251 €	29.873 €	31.495 €	33.344 €	35.193 €

PQHY-P700~900YSLM-A • 2 Módulos L



MODELO			PQHY-P700YSLM-A	PQHY-P750YSLM-A	PQHY-P800YSLM-A	PQHY-P850YSLM-A	PQHY-P900YSLM-A
Capacidad Nominal	Refrigeración / Calefacción	kW	80 / 88	85 / 95	90 / 100	96 / 108	101 / 113
Consumo Nominal	Refrigeración / Calefacción	kW	14,73 / 14,73	15,64 / 15,9	16,57 / 16,75	18,03 / 18,49	19,38 / 19,74
Eficiencia Energética	EER / COP		5,43 / 5,97	5,43 / 5,97	5,43 / 5,97	5,32 / 5,84	5,21 / 5,72
Interiores Conectables		Capacidad Total de la unidad exterior	50 ~ 130%				
		Modelo / Cantidad	P15 ~ P250 / 2~50	P15 ~ P250 / 2~50	P15 ~ P250 / 2~50	P15 ~ P250 / 2~50	P15 ~ P250 / 2~50
Alimentación		Fases, V/Hz	3, 380~415V/50-60Hz				
Intensidad Máxima		A	46,20	50,70	55,20	60,50	65,80
Diam. Tuberías líquido/gas		mm	19,05/34,93	19,05/34,93	19,05/34,93	19,05/41,28	19,05/41,28
Nivel Sonoro		dB(A)	55	55	55	56	57
Módulos*		PQHY-P#YLM-A	350+350	400+350	400+400	450+400	450+450
Kit de conexión incluido en el set			CMY-Y200VBK2	CMY-Y200VBK2	CMY-Y200VBK2	CMY-Y200VBK2	CMY-Y200VBK2
Dimensiones (Ancho x Alto x Fondo)		mm	1.760x1.450x550				
Peso		kg	434	434	434	434	434
PVR			41.526 €	44.066 €	46.606 €	48.784 €	50.962 €

-Distancia máxima vertical 50m, 40m si la exterior está por debajo de las interiores. Distancia máxima total: 300m (P200~P300), 500m (P350~P900).
 -Condiciones nominales: Refrig. 27°CBS/19°CBI interior, 30° Temp de agua. Calef. 20°CBS interior, 20°C Temp de agua. Long. tubería 7,5m, Altura 0m.
 Compresor hermético tipo Scroll Inverter
 -Protecciones: Presostato y sensor alta P. 4,15MPa, protección sobrecalentamiento compresor, protección sobrecorriente inverter
 -Con agua glicolada se puede llegar a -5°C. Consulte con nuestro Dept. técnico
 -Circuito de agua con presión máx. de 2MPa y volumen en placas de 5L
 -La unidad condensada por agua debe permanecer por debajo de 40°C T° ambiente, HR máx 80%.
 *Consultar la carga de refrigerante, el PCA y las TCO,eq en las especificaciones de las unidades de 1 módulo.

PQRY-P200~300YLM-A • 1 Módulo S

MODELO		PQRY-P200YLM-A	PQRY-P250YLM-A	PQRY-P300YLM-A
Capacidad Nominal	Refrigeración / Calefacción	kW 22,4 / 25	28 / 31,5	33,5 / 37,5
Consumo Nominal	Refrigeración / Calefacción	kW 3,71 / 3,97	4,9 / 5,08	6,04 / 6,25
Eficiencia Energética	EER / COP	6,03 / 6,29	5,71 / 6,2	5,54 / 6
Interiores Conectables	Capacidad Total de la unidad exterior	50~150%		
	Modelo / Cantidad	P15~P250/1~20	P15~P250/1~25	P15~P250/1~30
Alimentación	Fases, V/Hz	3, 380~415V/50-60Hz		
Intensidad Máxima	A	16,1	16,1	18,6
Diam. Tuberías líquido/gas	mm	15,88/19,05	19,05/22,2	19,05/22,2
Nivel Sonoro	dB(A)	46,0	48,0	54,0
Compresor	Potencia	kW 4,8	6,2	7,7
Refrigerante R410A	Pre-carga Kg / PCA / TCO ₂ eq	5,0 / 2.088 / 10,4	5,0 / 2.088 / 10,4	5,0 / 2.088 / 10,4
Caudal de agua	m ³ /min	0,096	0,096	0,096
Dimensiones (Ancho x Alto x Fondo)	mm	880 x 1.100 x 550	880 x 1.100 x 550	880 x 1.100 x 550
Peso	kg	172	172	172
Rango T° del agua (refr/calef)	°C	10°C ~ 45°C		
PVR		14.650 €	16.107 €	18.140 €

PQRY-P350~600YLM-A • 1 Módulo L

MODELO		PQRY-P350YLM-A	PQRY-P400YLM-A	PQRY-P450YLM-A	PQRY-P500YLM-A	PQRY-P550YLM-A	PQRY-P600YLM-A
Capacidad Nominal	Refrigeración / Calefacción	kW 40 / 45	45 / 50	50 / 56	56 / 63	63 / 69	69 / 76,5
Consumo Nominal	Refrigeración / Calefacción	kW 7,14 / 7,53	8,03 / 8,37	9,29 / 9,79	11,17 / 11,43	12,54 / 12,27	14,49 / 14,51
Eficiencia Energética	EER / COP	5,6 / 5,97	5,6 / 5,97	5,38 / 5,72	5,01 / 5,51	5,02 / 5,62	4,76 / 5,27
Interiores Conectables	Capacidad Total de la unidad exterior	50~150%					
	Modelo / Cantidad	P15~P250/1~35	P15~P250/1~40	P15~P250/1~45	P15~P250/1~50	P15~P250/2~50	P15~P250/2~50
Alimentación	Fases, V/Hz	3, 380~415V/50-60Hz					
Intensidad Máxima	A	23,1	27,6	32,9	39,2	40,5	40,5
Diam. Tuberías líquido/gas	mm	22,2/28,58	22,2/28,58	22,2/28,58	22,2/28,58	22,2/28,58	22,2/34,93
Nivel Sonoro	dB(A)	52,0	52,0	54,0	54,0	56,5	56,5
Compresor	Potencia	kW 9,5	10,7	11,6	13,0	15,0	16,1
Refrigerante R410A	Pre-carga Kg / PCA / TCO ₂ eq	6,0 / 2.088 / 12,5	6,0 / 2.088 / 12,5	6,0 / 2.088 / 12,5	6,0 / 2.088 / 12,5	11,7 / 2.088 / 24,4	11,7 / 2.088 / 24,4
Caudal de agua	m ³ /min	0,12	0,12	0,12	0,12	0,192	0,192
Dimensiones (Ancho x Alto x Fondo)	mm	880 x 1.450 x 550	880 x 1.450 x 550	880 x 1.450 x 550	880 x 1.450 x 550	880 x 1.450 x 550	880 x 1.450 x 550
Peso	kg	216	216	216	216	246	246
Rango T° del agua (refr/calef)	°C	10°C ~ 45°C					
PVR		20.850 €	23.990 €	25.857 €	28.805 €	30.743 €	34.343 €

-Distancia máxima vertical 50m, 40m si la exterior está por debajo de las interiores. Distancia máxima total: 300m (P200~P300), 500m (P350~P900).
 -Condiciones nominales: Refrig. 27°CBS/19°CBS interior, 30° Temp de agua. Calef. 20°CBS interior, 20°C Temp de agua. Long. tubería 7,5m, Altura 0m.
 Compresor hermético tipo Scroll Inverter
 -Protecciones: Presostato y sensor alta P. 4,15MPa, protección sobrecalentamiento compresor, protección sobrecorriente inverter
 -Con agua glicolada se puede llegar a -5°C. Consulte con nuestro Dept. técnico
 -Circuito de agua con presión máx. de 2MPa y volumen en placas de 5L
 -La unidad condensada por agua debe permanecer por debajo de 40°C T° ambiente, HR máx 80%.
 *Consultar la carga de refrigerante, el PCA y las TCO₂eq en las especificaciones de las unidades de 1 módulo.



PQR-Y-P400~600YSLM-A • 2 Módulos

MODELO			PQR-Y-P400YSLM-A	PQR-Y-P450YSLM-A	PQR-Y-P500YSLM-A	PQR-Y-P550YSLM-A	PQR-Y-P600YSLM-A
Capacidad Nominal	Refrigeración / Calefacción	kW	45 / 50	50 / 56	56 / 63	63 / 69	69 / 76,5
Consumo Nominal	Refrigeración / Calefacción	kW	7,7 / 7,94	8,78 / 8,97	10,12 / 10,16	11,55 / 11,31	12,84 / 12,75
Eficiencia Energética	EER / COP		5,84 / 6,29	5,69 / 6,24	5,53 / 6,2	5,45 / 6,1	5,37 / 6
Interiores Conectables	Capacidad Total de la unidad exterior		50 ~ 150%	50 ~ 150%	50 ~ 150%	50 ~ 150%	50 ~ 150%
	Modelo / Cantidad		P15 ~ P250 / 1~40	P15 ~ P250 / 1~45	P15 ~ P250 / 1~50	P15 ~ P250 / 2~50	P15 ~ P250 / 2~50
Alimentación	Fases, V/Hz		3, 380~415V/50-60Hz	3, 380~415V/50-60Hz	3, 380~415V/50-60Hz	3, 380~415V/50-60Hz	3, 380~415V/50-60Hz
Intensidad Máxima	A		32,2	32,2	32,2	34,7	37,2
Diam. Tuberías líquido/gas	mm		22,2/28,58	22,2/28,58	22,2/28,58	22,2/28,58	22,2/34,93
Nivel Sonoro	dB(A)		49	50	51	55	57
Módulos*	PQR-Y-P#YLM-A		200+200	250+200	250+250	300+250	300+300
Kit de conexión incluido en el set			CMY-Q100CBK2	CMY-Q100CBK2	CMY-Q100CBK2	CMY-Q100CBK2	CMY-Q100CBK2
Dimensiones (Ancho x Alto x Fondo)	mm		1.760 x 1.100 x 550	1.760 x 1.100 x 550	1.760 x 1.100 x 550	1.760 x 1.100 x 550	1.760 x 1.100 x 550
Peso	kg		344	344	344	344	344
PVR			29.692 €	31.149 €	32.606 €	34.639 €	36.672 €



PQR-Y-P700~900YSLM-A • 2 Módulos

MODELO			PQR-Y-P700YSLM-A	PQR-Y-P750YSLM-A	PQR-Y-P800YSLM-A	PQR-Y-P850YSLM-A	PQR-Y-P900YSLM-A
Capacidad Nominal	Refrigeración / Calefacción	kW	80 / 88	85 / 95	90 / 100	96 / 108	101 / 113
Consumo Nominal	Refrigeración / Calefacción	kW	14,73 / 14,73	15,64 / 15,9	16,57 / 16,75	18,03 / 18,49	19,38 / 19,74
Eficiencia Energética	EER / COP		5,43 / 5,97	5,43 / 5,97	5,43 / 5,97	5,32 / 5,84	5,21 / 5,72
Interiores Conectables	Capacidad Total de la unidad exterior		50 ~ 150%	50 ~ 150%	50 ~ 150%	50 ~ 150%	50 ~ 150%
	Modelo / Cantidad		P15 ~ P250 / 2~50	P15 ~ P250 / 2~50	P15 ~ P250 / 2~50	P15 ~ P250 / 2~50	P15 ~ P250 / 2~50
Alimentación	Fases, V/Hz		3, 380~415V/50-60Hz	3, 380~415V/50-60Hz	3, 380~415V/50-60Hz	3, 380~415V/50-60Hz	3, 380~415V/50-60Hz
Intensidad Máxima	A		46,2	50,7	55,2	60,5	65,8
Diam. Tuberías líquido/gas	mm		28,58/34,93	28,58/34,93	28,58/34,93	28,58/41,28	28,58/41,28
Nivel Sonoro	dB(A)		55	55	55	56	57
Módulos*	PQR-Y-P#YLM-A		350+350	400+350	400+400	450+400	450+450
Kit de conexión incluido en el set			CMY-Q200CBK	CMY-Q200CBK	CMY-Q200CBK	CMY-Q200CBK	CMY-Q200CBK
Dimensiones (Ancho x Alto x Fondo)	mm		1.760 x 1.450 x 550	1.760 x 1.450 x 550	1.760 x 1.450 x 550	1.760 x 1.450 x 550	1.760 x 1.450 x 550
Peso	kg		432	432	432	432	432
PVR			42.196 €	45.336 €	48.476 €	50.343 €	52.210 €

-Distancia máxima vertical 50m, 40m si la exterior está por debajo de las interiores. Distancia máxima total: 300m (P200~P300), 500m (P350~P900).
 -Condiciones nominales: Refrig. 27°CBS/19°CBI interior, 30° Temp de agua. Calef. 20°CBS interior, 20°C Temp de agua. Long. tubería 7,5m, Altura 0m.
 Compresor hermético tipo Scroll Inverter
 -Protecciones: Presostato y sensor alta P. 4,15MPa, protección sobrecalentamiento compresor, protección sobrecorriente inverter
 -Con agua glicolada se puede llegar a -5°C. Consulte con nuestro Dept. técnico
 -Circuito de agua con presión máx. de 2MPa y volumen en placas de 5L
 -La unidad condensada por agua debe permanecer por debajo de 40°C T° ambiente, HR máx 80%.
 *Consultar la carga de refrigerante, el PCA y las TCO_eq en las especificaciones de las unidades de 1 módulo.



Distribuidores para Serie Y y Multi-S

MODELO	TIPO DE KIT	Nº SALIDAS	DESCRIPCIÓN	PVR
SERIE MULTI-S				
CMY-Y62-G-E	Distribución	2	Derivación de la línea frigorífica de 2 salidas	123 €
CMY-Y64-G-E	Colector	4	Colector de línea frigorífica de 4 salidas	219 €
CMY-Y68-G-E	Colector	8	Colector de línea frigorífica de 8 salidas	358 €
MSDD-50AR-E	Distribución	2	Derivación para unir 2 Branch Box	50 €
SERIE Y/WY				
CMY-Y102SS-G2	Distribución	2	Derivación de la línea frigorífica (\leq P200 de capacidad total interiores)	113 €
CMY-Y102LS-G2	Distribución	2	Derivación de la línea frigorífica (P201~P400 de capacidad total interiores)	152 €
CMY-Y202S-G2	Distribución	2	Derivación de la línea frigorífica (P401~P650 de capacidad total interiores)	175 €
CMY-Y302S-G2	Distribución	2	Derivación de la línea frigorífica ($>$ P650 de capacidad total interiores)	208 €
CMY-Y104-G	Colector	4	Colector de línea frigorífica de 4 salidas (\leq P200 de capacidad total interiores)	270 €
CMY-Y108-G	Colector	8	Colector de línea frigorífica de 8 salidas (\leq P400 de capacidad total interiores)	364 €
CMY-Y1010-G	Colector	10	Colector de línea frigorífica de 10 salidas (\leq P650 de capacidad total interiores)	442 €
SERIE R2				
CMY-R160-J1	Unión BC's	2	Unión de dos salidas BC (para conectar U.I. $>$ P80)	113 €
CMY-R101S-G	Derivadores	2	Derivador (1T) línea de baja (ext P200 a P650)	135 €
CMY-R102S-G	Derivadores	2	Derivador (1T) línea de baja (ext P700 a P1100)	198 €
CMY-R201S-G	Derivadores	2	Derivador (3T) entre BC principal y secundarios (\leq P350 de capacidad total interiores)	234 €
CMY-R202S-G	Derivadores	2	Derivador (3T) entre BC principal y secundarios (P351~P600 de capacidad total interiores)	255 €
CMY-R203S-G	Derivadores	2	Derivador (3T) entre BC principal y secundarios (P601~P650 de capacidad total interiores)	265 €
CMY-R204S-G	Derivadores	2	Derivador (3T) entre BC principal y secundarios (P651~P1000 de capacidad total interiores)	307 €
CMY-R205S-G	Derivadores	2	Derivador (3T) entre BC principal y secundarios ($>$ P1000 de capacidad total interiores)	354 €
CMY-R301S-G	Reducción	1	Reductor para controladores BC tipo -J (Si U.Ext es P200~P300)	68 €
CMY-R302S-G	Reducción	1	Reductor para controladores BC tipo -JA (Si U.Ext es P200~P900)	114 €
CMY-R303S-G	Reducción	1	Reductor para controladores BC tipo -JA en conjunto un controlador BC secundario.	88 €
CMY-R304S-G	Reducción	1	Reductor para controladores BC tipo -KA (Si U.Ext es P200~P1000)	114 €
CMY-R305S-G	Reducción	1	Reductor para controladores BC tipo -KA en conjunto un controlador BC secundario.	94 €
CMY-R306S-G	Reducción	1	Reductor para controladores BC tipo -KB	68 €

Después de un colector no pueden instalarse derivaciones.

Controlador BC

El secreto de los sistemas de recuperación de calor City Multi R2/WR2 reside en el Controlador BC. La unidad exterior envía por la tubería de alta presión una mezcla de líquido y gas que desemboca en el separador de fases contenido en el BC. Desde este separador se distribuye líquido o gas a alta presión a cada unidad interior según lo que ésta demande. Así se evita necesitar un tubo para líquido, otro para gas y otro de baja presión como pasa con el resto de fabricantes.

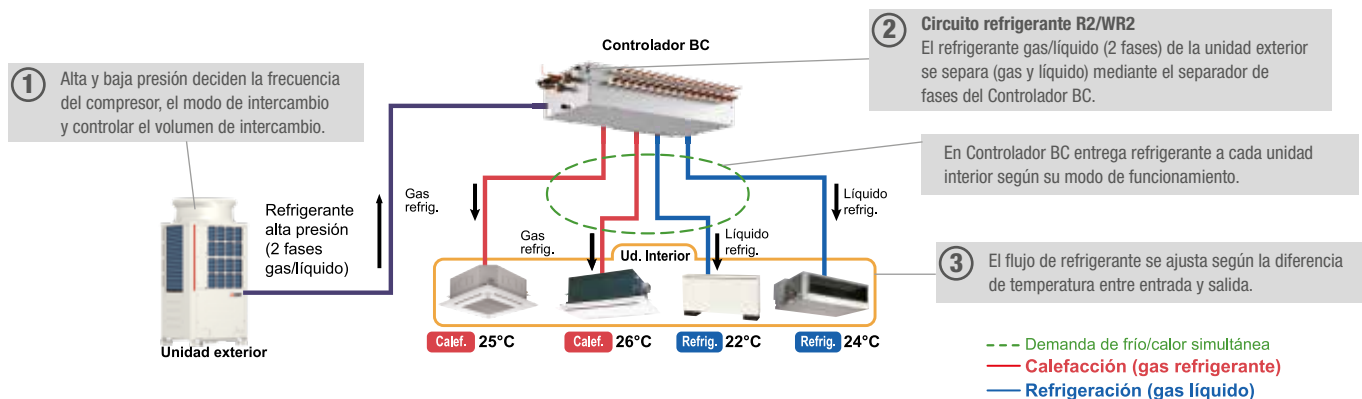

Funcionamiento con recuperación de calor total:

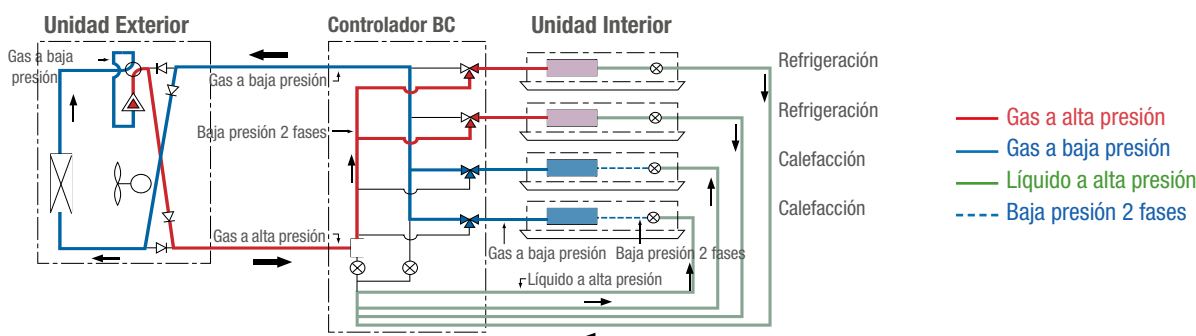

BC Individual - CMB-P-V-J / CMB-M-V-J1

NOVEDAD

CMB-M-V-J1

CMB-P-V-J

MODELO		CMB-P104V-J / CMB-M104V-J1	CMB-P106V-J / CMB-M106V-J1	CMB-P108V-J / CMB-M108V-J1	CMB-P1012V-J / CMB-M1012V-J1	CMB-P1016V-J / CMB-M1016V-J1
Número de salidas		4	6	8	12	16
Alimentación	Fases, V/Hz	1, 220~240V/50-60Hz				
Consumo	Refrigeración / Calefacción kW	0,067 / 0,03	0,097 / 0,045	0,127 / 0,06	0,186 / 0,09	0,246 / 0,119
Intensidad	A	0,31 / 0,14	0,45 / 0,21	0,58 / 0,28	0,85 / 0,42	1,12 / 0,55
Capacidad conectable a una salida*		Modelo P/M80 o inferior				
Unidad exterior conectable		U.ext R2/WR2 ≤ P350				
Dimensiones (Ancho x Alto x Fondo) CMB-P	mm	596 x 246 x 495	596 x 246 x 495	596 x 246 x 495	911 x 246 x 639	1.135 x 246 x 639
Dimensiones (Ancho x Alto x Fondo) CMB-M	mm	596 x 250 x 476	596 x 250 x 476	596 x 250 x 476	911 x 252 x 622	1.135 x 252 x 622
Diámetros conexiones frigoríficas	Hacia Ud. Exterior (Alta/Baja)	Ext. = P200 mm		15,88 / 19,05		
		Ext. = P250, P300 mm		19,05 / 22,20		
		Ext. = P350** mm		19,05 (22,2 *) / 28,58		
		Int. ≤ 50 mm		6,35 / 12,70		
	Hacia Ud. Interior (Líquido/Gas)	P63 < Int. ≤ P140 mm		9,52 / 15,88		
		P200 mm		9,52 / 19,05		
	P250 mm		9,52 / 22,2			
Nivel Sonoro (CMB-P / CMB-M)	dB(A)	38 / 40				
Potencia sonora (CMB-P / CMB-M)	dB(A)	56 / 59				
Tubo de drenaje	mm	0.D. 32				
Peso neto (CMB-P / CMB-M)	kg	23 / 26	27 / 29	31 / 33	46 / 49	56 / 59
PVR		3.569 €	4.642 €	5.636 €	7.594 €	8.920 €

Hasta finalizar existencias (CMB-P). Consultar disponibilidad (CMB-M).

**Principal CMB-P-V-JA/KA / CMB-M-V-JA1/KA1 •
Secundario CMB-P-V-KB / CMB-M-V-KB1**
NOVEDAD

CMB-M-V-JA1

CMB-P-V-JA

MODELO		CMB-P108V-JA / CMB-M108V-JA1	CMB-P1012V-JA / CMB-M1012V-JA1	CMB-P1016V-JA / CMB-M1016V-JA1	CMB-P1016V-KA / CMB-P1016V-KA1	CMB-P104V-KB / CMB-M104V-KB1	CMB-P108V-KB / CMB-M108V-KB1	
Tipo de BC		Principal				Secundario****		Secundario****
Número de salidas		8	12	16	16	4	8	
Alimentación		Fases, V/Hz 1, 220-240V/50-60Hz						
Consumo	Refrigeración / Calefacción	kW	0,127 / 0,06	0,186 / 0,09	0,246 / 0,119	0,246 / 0,119	0,06 / 0,03	0,119 / 0,06
Intensidad	Refrigeración / Calefacción	A	0,58 / 0,28	0,85 / 0,42	1,12 / 0,55	1,12 / 0,55	0,28 / 0,14	0,55 / 0,28
Capacidad conectable a una salida*		Modelo P/M80 o inferior						
Unidad exterior / CMB conectable		U.ext R2/WR2 ≤ P900			U.ext R2/WR2 ≤ P1100		CMB-P/M JA(1)/KA(1)	CMB-P/M JA(1)/KA(1)
Dimensiones (Ancho x Alto x Fondo) CMB-P		911 x 246 x 639	1.135 x 246 x 639	1.135 x 246 x 639	1.135 x 246 x 639	596 x 246 x 495	596 x 246 x 495	
Dimensiones (Ancho x Alto x Fondo) CMB-M		911 x 252 x 622	1.135 x 252 x 622	1.135 x 252 x 622	1.135 x 252 x 622	596 x 250 x 476	596 x 250 x 476	
Hacia Ud. Exterior (Alta/Baja)	Ext. = P200	mm	15,88 / 19,05		--		--	
	Ext. = P250, P300	mm	19,05 / 22,20		--		--	
	Ext. = P350**	mm	19,05(22,20) / 28,58		--		--	
	P400 ≤ Ext ≤ P500	mm	22,20 / 28,58		--		--	
	P550 ≤ Ext ≤ P600**	mm	22,20(28,58) / 28,58		--		--	
	Ext. = P650	mm	28,58 / 28,58		--		--	
	P700 ≤ Ext ≤ P800	mm	28,58 / 34,93		--		--	
	P850 ≤ Ext ≤ P900	mm	28,58 / 41,28		--		--	
	P900 ≤ Ext ≤ P1000	mm	--	--	--	28,58 / 41,28	--	
Diámetros conexiones frigoríficas	Int. ≤ 50	mm	6,35 / 12,70		--		--	
	Hacia Ud. Interior (Líquido/Gas)	P63 < Int. ≤ P140	mm	9,52 / 15,88		--		
	P200	mm	9,52 / 19,05		--			
	P250	mm	9,52 / 22,2		--			
	Hacia otro BC*** (Alta/Baja/ Liq.)	S Int. ≤ P200	mm	15,88 / 19,05 / 9,52		--		
		P200 < S Int. ≤ P300	mm	19,05 / 22,20 / 9,52		--		
		P300 < S Int. ≤ P350	mm	19,05 / 28,58 / 12,70		--		
		P350 < S Int. ≤ P400	mm	22,20 / 28,58 / 12,70		--		
		P400 < S Int. ≤ P600	mm	22,20 / 28,58 / 15,88		--		
		P600 < S Int. ≤ P650	mm	28,58 / 28,58 / 15,88		--		
P650 < S Int. ≤ P800		mm	28,58 / 34,93 / 19,05		--			
P800 < S Int. ≤ P1000	mm	28,58 / 41,28 / 19,05		--				
P1000 < S Int.	mm	34,93 / 41,28 / 19,05		--				
Nivel Sonoro (CMB-P / CMB-M)		dB(A)	44 / 50	44 / 50	44 / 50	38 / 48	38 / 48	38 / 48
Potencia sonora (CMB-P / CMB-M)		dB(A)	62 / 68	62 / 68	62 / 68	56 / 66	56 / 59	56 / 59
Tubo de drenaje		O.D. 32mm						
Peso neto (CMB-P / CMB-M)		kg	45 / 48	55 / 60	63 / 68	65 / 69	21 / 23	28 / 31
PVR			5.849 €	7.839 €	9.096 €	9.794 €	3.302 €	5.013 €

Hasta finalizar existencias (CMB-P). Consultar disponibilidad (CMB-M).

BC principales y secundarios de las dos versiones (-M/-P) pueden ser combinados. Consultar compatibilidad con el Dpto. Técnico.

*Se pueden conectar unidades interiores de capacidad superior al modelo P/M80 utilizando 2 salidas del BC unidas mediante el kit de unión opcional CMY-R160-J. No obstante, también es posible conectar unidades P/M100, P/M125 y P/M140 a una salida de BC, en este caso solo se podrá conectar un único control remoto. Aunque la capacidad de las mismas en refrigeración caerá un 3% aproximadamente. Además, desde una única salida de BC es posible conectar hasta tres unidades interiores siempre que la suma de sus índices de capacidad sea menor o igual a 140.

**Para determinar la tubería de refrigerante adecuada por favor consulte los datos en las tablas de las unidades exteriores.

****S int" indica la suma de los índices de capacidad de unidades exteriores conectadas a un BC secundario.

****En un BC secundario tipo CMB-P-KB la suma de los índices de capacidad de las unidades interiores debe ser menor o igual a 350.

-Por favor, instale este equipo donde el ruido de paso de refrigerante no represente un problema. Para conocer los valores de nivel sonoro y potencia sonora cuando se conecta con otras U. ext, consultar con nuestro departamento técnico.

-El controlador BC incluye reductores de tubería para unidades interiores de capacidad menor o igual a la del modelo P50 y un tubo de drenaje VP-25 flexible y con aislamiento.

-Acabado exterior de chapa de acero galvanizado.

-Los datos mostrados corresponden a una tensión de 220V/50Hz.

Tabla de combinación para Controladores BC Serie R2

MODELO	P200-P350	P400-P900	P950-P1100
Individual: CMB-P-V-J / CMB-M-V-J1	Ok	N/A	N/A
Principal: CMB-P-V-JA / CMB-M-V-JA1	Ok	Ok	N/A
Principal: CMB-P-V-KA / KA1	Ok	Ok	Ok
Secundario: CMB-P-V-KB / CMB-M-V-KB1		CMB-P-V-JA / CMB-M-V-JA1 / CMB-P-V-KA/KA1	

Esquema y cuadro de selección de los derivadores / reductores

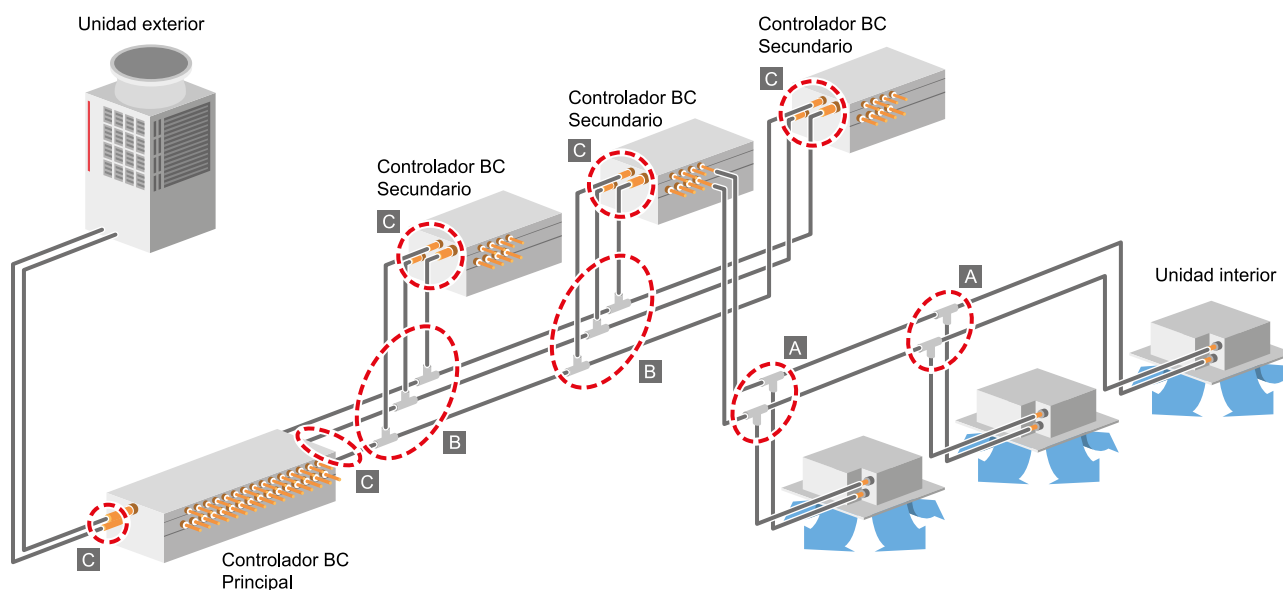

A	Derivación	Entre BC y las Uds Interiores	CMY-Y102SS-G2	Capacidad total conectada aguas abajo hasta -P200	108€
			CMY-Y102LS-G2	Capacidad total conectada aguas abajo entre -P201 y -P250	145€
B	Derivación (Tubería baja presión)	Entre BC Principal y Secundarios (más de 1 sec.)	CMY-R201S-G	Capacidad total conectada aguas abajo hasta -P350	234€
			CMY-R202S-G	Capacidad total conectada aguas abajo hasta -P351 y -P600	255€
			CMY-R203S-G	Capacidad total conectada aguas abajo hasta -P601 y -P650	265€
			CMY-R204S-G	Capacidad total conectada aguas abajo hasta -P651 y -P1000	307€
			CMY-R205S-G	Capacidad total conectada aguas abajo superior a P1000	354€
C	Reducción	Entre Ud. Exterior y BC	CMY-R301S-G	Para BC tipo J/J1 (IC Ud. Exterior entre -200 y -300)	68€
			CMY-R302S-G	Para BC tipo JA/JA1 (IC Ud. Exterior entre -200 y -900)	114€
			CMY-R304S-G	Para BC tipo KA/KA1 (IC Ud. Exterior entre -200 y -1000)	114€
		Entre BC Principal y Secundario	CMY-R303S-G	Para BC tipo JA/JA1 cuando se conecta a BC Secundario	88€
			CMY-R305S-G	Para BC tipo KA/KA1 cuando se conecta a BC Secundario	94€
			CMY-R306S-G	Para BC Secundario tipo KB/KB1	68€
Kit de unión			CMY-R160-J1	Kit de unión dos salidas de un BC	113 €

Adicionalmente en el caso de Controladores BC modelos CMB-P-V-J/JA/KA/KB:

Derivación (Tubería baja presión)	Entre Ud. Exterior y BC Principal/ Secundario	CMY-R101S-G	Índice Capacidad (IC) Ud. Exterior entre -P200 y -P650	136€
		CMY-R102S-G	IC Ud. Exterior entre -P700 y -P1100	198€

-El BC Principal tiene 3 salidas hacia el Secundario. La tubería de baja presión se ramifica (derivador "B") desde el BC Principal a los Secundarios, en el caso de existir más de un BC Secundario.
-Los derivadores "B" y "C" no son necesarios cuando se conecta un BC tipo J/J1, diseño sin BC Secundarios.



Unidades interiores de City Multi

La gama de unidades interiores de City Multi para sistemas VRF es la más amplia del mercado. Gracias a su versatilidad, permite adaptarse a todo tipo de edificios y aplicaciones, convirtiéndola en la perfecta combinación para las exteriores de City Multi.



Conductos PEFY

- **PEFY-VMA** Serie de altas prestaciones y presión estática de hasta 150 Pa, con una altura de 250 mm y bomba de drenaje incluida.
- **PEFY-VMH** Flexibilidad en la instalación de conductos con la máxima presión estática, (hasta 220 Pa.)
- **PEFY-VMHS** Nuevas unidades 40-250 monofásicas más eficientes, con más presión hasta 200/250 Pa y menos nivel sonoro.
- **PEFY-VMS1** Baja silueta de tan sólo 200 mm y nivel sonoro desde 22 dB, ideal en instalaciones con un mínimo espacio.
- **PEFY-VMR** Mínimo nivel sonoro desde 20dB, la solución perfecta en hoteles, hospitales..., donde el bajo nivel sonoro es una necesidad.

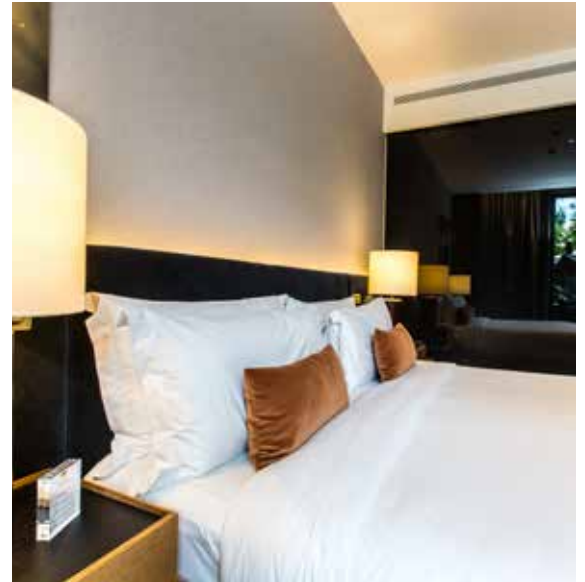

Cassette PLFY/PMFY

- **PLFY-VEM 4 vías.** Nueva serie de cassettes con diseño más moderno y nuevas funcionalidades de confort y ahorro energético, como el 3D i-see sensor.
- **PLFY-VFM 4 vías.** Nueva serie 600 x 600 mm con diseño más moderno y nuevas funcionalidades de ahorro energético, como el 3D i-see sensor.
- **PLFY-VLMD 2 vías.** Su baja silueta la convierten en la solución ideal para espacios con techos bajos y anchos y, en especial, para sustituir equipos obsoletos en edificios antiguos.
- **PMFY 1 vía.** Compacto y ligero, ideal para aplicaciones en estancias con un espacio de techo limitado.





Aplicaciones

Inicialmente, los sistemas City Multi se instalaron en edificios de oficinas y los primeros diseños y desarrollos tenían como objetivo satisfacer demandas como economía, rapidez de diseño, montaje y fiabilidad. Sin embargo y debido a las ventajas que estos sistemas presentan frente a otros, su ámbito de aplicación se ha ido extendiendo a hoteles, viviendas, centros comerciales, hospitales... y, hoy en día podemos encontrar equipos City Multi en cualquier tipo de aplicación.

Interiores Ecodan (PWFY)

Estas unidades se comportan como una unidad interior más, dentro del sistema City Multi, pero disponen de una salida de agua que permite incrementar el ahorro energético del edificio. Las principales aplicaciones son:

- PWFY-AU: para soluciones de suelo radiante o techo refrescante.
- PWFY-BU: para soluciones de producción de ACS o calentamiento de piscinas

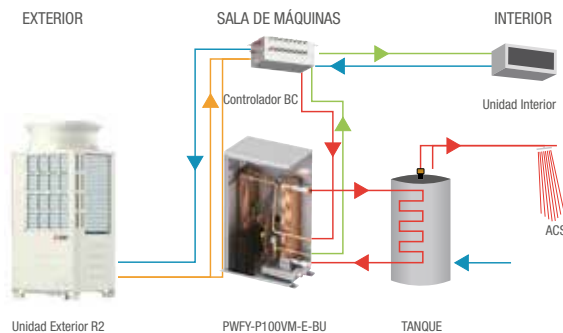

Pared PKFY

Moderno y compacto diseño "flat panel" que armoniza con cualquier decoración interior, siendo ideal para oficinas, viviendas o comercios.

Además, con el LEV-Kit se pueden conectar las unidades estilizadas de doméstico.

Techo PCFY

Elegante diseño extraplano que ofrece un funcionamiento muy silencioso y un fácil mantenimiento. Perfecta para climatizar oficinas, restaurantes o comercios.

Suelo PFFY

Su diseño compacto permite una perfecta integración en cualquier ambiente y la hacen ideal para zonas periféricas. Su versión sin envoltente con presión estática hasta 60 Pa, es la mejor solución en aquellos edificios donde la integración es un factor importante.





MODELO	CONDUCTOS				CASSETTES			
	PEFY-P/M-VMA	PEFY-P-VMHS	PEFY-P-VMS1	PEFY-P-VMR	PLFY-P/M-VEM	PLFY-P-VFM	PMFY-VBM	PLFY-VLMD
POTENCIA								
P10 1,2 / 1,4								
P15 1,5 / 1,8			•			•		
P20 2,2 / 2,5	•		•	•	•	•	•	•
P25 2,8 / 3,2	•		•	•	•	•	•	•
P32 3,6 / 4,0	•		•	•	•	•	•	•
P40 4,5 / 5,0	•	•	•		•	•	•	•
P50 5,6 / 6,3	•	•	•		•	•		•
P63 7,1 / 8,0	•	•	•		•			•
P71 8,0 / 9,0	•	•						
P80 9,0 / 10,0	•	•			•			•
P100 11,2 / 12,5	•	•			•			•
P125 14,0 / 16,0	•	•			•			•
P140 16,0 / 18,0	•	•						
P200 22,4 / 25,0		•						
P250 28,0 / 31,5		•						

PEFY-P/M-VMA
Pág. 265

PEFY-P-VMHS
Pág.266

PEFY-P-VMS1
Pág. 267

PEFY-P-VMR
Pág. 267

PLFY-P/M-VEM
Pág.269

PLFY-P-VFM
Pág 270

PMFY-VBM
Pág.270

PLFY-VLMD
Pág. 271



MODELO	PARED	SUELO				TECHO	Ecodan
	PKFY-P-VLM / VKM	PFFY-P-VKM	PFFY-P-VLEM	PFFY-P-VLRM	PFFY-P-VCM	PCFY-P-VKM	PWFY-P-AU/ BU
POTENCIA	● (PKFY-VLM)						
P10 1,2 / 1,4	● (PKFY-VLM)						
P15 1,5 / 1,8	● (PKFY-VLM)						
P20 2,2 / 2,5	● (PKFY-VLM)	●	●	●	●		
P25 2,8 / 3,2	● (PKFY-VLM)	●	●	●	●		
P32 3,6 / 4,0	● (PKFY-VLM)	●	●	●	●		
P40 4,5 / 5,0	● (PKFY-VLM)	●	●	●	●	●	
P50 5,6 / 6,3	● (PKFY-VLM)		●	●	●		
P63 7,1 / 8,0	● (PKFY-VKM)		●	●	●	●	
P71 8,0 / 9,0							
P80 9,0 / 10,0							
P100 11,2 / 12,5	● (PKFY-VKM)					●	●
P125 14,0 / 16,0						●	
P140 16,0 / 18,0							
P200 22,4 / 25,0							
P250 28,0 / 31,5							

PKFY-P-VLM / VKM
Pág. 272

PFFY-P-VKM
Pág. 277

PFFY-P-VLEM
Pág. 277

PFFY-P-VLRM
Pág. 278

PFFY-P-VCM
Pág. 278

PCFY-P-VKM
Pág. 279

PWFY-P-AU/BU
Pág. 281



NOTAS COMUNES UNIDADES INTERIORES

⁽¹⁾ La capacidad en refrigeración indica el valor máximo bajo las siguientes condiciones: Refrigeración: Interior 27°C Ts / 19°C Th. Exterior 35°C Ts. Longitud de tubería 7,5 m. Diferencia de altura: 0 m.

⁽²⁾ La capacidad en refrigeración / calefacción indica el valor máximo bajo las siguientes condiciones: Refrigeración: Interior 27°C Ts / 19°C Th. Exterior 35°C Ts. Calefacción: Interior 20°C Ts. Exterior 7°C Ts / 6°C Th. Longitud de tubería: 7,5 m. Diferencia de altura: 0 m.

*La función de Doble Temperatura de Consigna se deshabilita al usar el conector IT Terminal. También tener en cuenta que el conector IT Terminal no transmite dos temperaturas de consigna.



Unidades de Conductos

Las unidades de conductos de City Multi ofrecen las más altas prestaciones del mercado y combinan una gran flexibilidad y adaptabilidad a cualquier espacio, ambiente o diseño interior con una instalación más sencilla. Además, su bajo nivel sonoro lo hacen ideal para edificios tan exigentes como residencias, hoteles, museos, bibliotecas y hospitales.

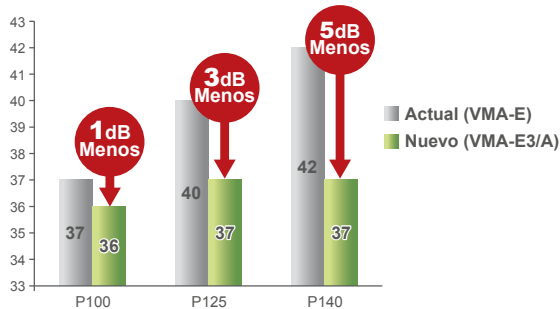
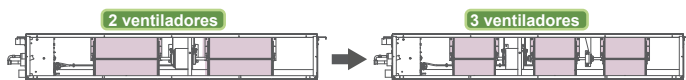

*Comparativo de SPL a alta velocidad Hi de presión estática

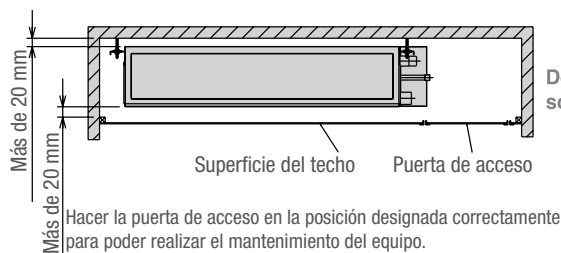

Desde solo **22** dB(A)

Funcionamiento simultáneo en dos habitaciones simétricas

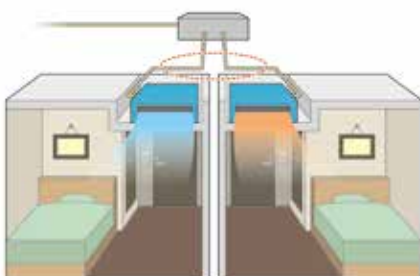

Conductos PEFY-VMA-E/A

Unidad compacta de fácil y flexible instalación

El modelo de conductos VMA ofrece solo 250 mm de altura lo que, combinado con la presión disponible desde 35Pa hasta 150Pa, se convierte en la solución ideal para falsos techos. Gracias a la nueva estructura de 3 ventiladores (potencias 100/125/140), se ha reducido el nivel sonoro hasta 5dB. Además, disponen de terminal IT, por el cual se puede conectar fácilmente sistemas de zonificación, y de entrada analógica 0-10V para controlar el ajuste de velocidad del ventilador.

Conductos PEFY-VMHS-E

Mayor flexibilidad

El modelo de conductos de alta presión VMHS permite una mayor flexibilidad gracias a su capacidad de establecer el nivel óptimo de presión estática (hasta 250Pa). Además, la introducción de una bomba de drenaje superior (opcional) permite la conexión de drenaje para elevarse hasta 550 mm (P40-P140) y 700 mm (P200-P250).

Conductos PEFY-VMS1-E

Diseño ultracompacto con solo 200 mm de altura

El modelo de conductos VMS1 se caracteriza por su diseño ultracompacto de tan solo 200 mm de altura y por su nivel sonoro desde 22dB, por lo que se convierte en la solución ideal para falsos techos estrechos y espacios donde se necesite el máximo silencio.

Además, pueden configurarse 3 velocidades del ventilador (Bajo-Medio-Alto) y 4 presiones estáticas (5, 15, 35 y 50Pa).

Conductos PEFY-VMR-E-L/R

Máximo silencio y instalación sencilla

El modelo de conductos VMR es la solución perfecta para residencias, hoteles, museos, bibliotecas y hospitales donde el máximo silencio es un requisito imprescindible. Las tuberías y la caja de control varían de posición en función del modelo elegido, L (izquierda) o R (derecha), permitiendo una instalación sencilla en habitaciones simétricas.

Además, la unidad puede apagarse o encenderse mediante la introducción de la tarjeta de acceso de la habitación de hotel, por ejemplo.



Gama CITY MULTI

Unidades de Conductos Interiores



AIRE ACONDICIONADO

Serie Presión Estándar PEFY-P/M20~140VMA

PRESTACIONES



ALTURA 250 mm



PEFY-P/M*VMA

Desde solo **21** dB_A

MODELO			PEFY-P20VMA-E / PEFY-M20VMA-A	PEFY-P25VMA-E / PEFY-M25VMA-A	PEFY-P32VMA-E / PEFY-M32VMA-A	PEFY-P40VMA-E / PEFY-M40VMA-A	PEFY-P50VMA-E / PEFY-M50VMA-A	PEFY-P63VMA-E / PEFY-M63VMA-A
Capacidad Nominal	Refrigeración / Calefacción	kW	2,2 / 2,5	2,8 / 3,2	3,6 / 4	4,5 / 5	5,6 / 6,3	7,1 / 8
Consumo Nominal	Refrigeración / Calefacción	kW	0,032 / 0,030	0,032 / 0,030	0,044 / 0,042	0,047 / 0,045	0,066 / 0,064	0,087 / 0,085
Alimentación		Fases, V/Hz	1, 220~240V/50-60Hz					
Intensidad	Refrigeración / Calefacción	A	0,26 / 0,26	0,26 / 0,26	0,36 / 0,36	0,39 / 0,39	0,53 / 0,53	0,69 / 0,69
Diam. Tuberías líquido/gas		mm	6,35/12,7	6,35/12,7	6,35/12,7	6,35/12,7	6,35/12,7	9,52/15,88
Nivel Sonoro (B/M/A)		dB(A)	21 / 25 / 27	21 / 25 / 27	23 / 27 / 30	23 / 28 / 31	24 / 31 / 34	27 / 31 / 35
	Caudal de aire (B/M/A)	m³/min	6 / 7,5 / 8,5	6 / 7,5 / 8,5	7,5 / 9 / 10,5	10 / 12 / 14	12 / 14,5 / 17	13,5 / 16 / 19
Ventilador	Presión estática	Pa	35/50/70/100/150					
	Potencia	kW	0,085	0,085	0,085	0,121	0,121	0,121
Dimensiones (Alto x Ancho x Fondo)		mm	250 x 700 x 732	250 x 700 x 732	250 x 700 x 732	250 x 900 x 732	250 x 900 x 732	250 x 900 x 732
Peso		kg	21	21	21	25	25	27
PVR			1.427 €	1.447 €	1.469 €	1.524 €	1.575 €	1.654 €

MODELO			PEFY-P71VMA-E / PEFY-M71VMA-A	PEFY-P80VMA-E / PEFY-M80VMA-A	PEFY-P100VMA-E / PEFY-M100VMA-A	PEFY-P125VMA-E / PEFY-M125VMA-A	PEFY-P140VMA-E / PEFY-M140VMA-A
Capacidad Nominal	Refrigeración / Calefacción	kW	8 / 9	9 / 10	11,2 / 12,5	14 / 16	16 / 18
Consumo Nominal	Refrigeración / Calefacción	kW	0,080 / 0,078	0,080 / 0,078	0,142 / 0,140	0,199 / 0,197	0,208 / 0,206
Alimentación		Fases, V/Hz	1, 220~240V/50-60Hz				
Intensidad	Refrigeración / Calefacción	A	0,60 / 0,60	0,60 / 0,60	1,01 / 1,01	1,29 / 1,29	1,40 / 1,40
Diam. Tuberías líquido/gas		mm	9,52/15,88	9,52/15,88	9,52/15,88	9,52/15,88	9,52/15,88
Nivel Sonoro (B/M/A)		dB(A)	25 / 31 / 34	25 / 31 / 34	30 / 35 / 38	34 / 38 / 40	33 / 37 / 40
Ventilador	Caudal de aire (B/M/A)	m³/min	14,5 / 18 / 21	14,5 / 18 / 21	23 / 28 / 32	28 / 34 / 37	29,5 / 35,5 / 40
	Presión estática	Pa	40/50/70/100/150				
	Potencia	kW	0,121	0,121	0,3	0,3	0,3
Dimensiones (Alto x Ancho x Fondo)		mm	250 x 1.100 x 732	250 x 1.100 x 732	250 x 1.400 x 732	250 x 1.400 x 732	250 x 1.600 x 732
Peso		kg	30	30	37	38	42
PVR			1.772 €	1.837 €	2.043 €	2.255 €	2.431 €

- Hasta finalizar existencias (PEFY-P). Consultar disponibilidad (PEFY-M).
- Condiciones nominales: Referirse a la unidad exterior.
- Los datos mostrados corresponden a una tensión de 220V/50Hz.
- Incluyen Bomba de drenaje con una tubería de Ø 32 mm.
- Incorporan filtro de aire de fibra sintética.
- Disponen de terminal IT.
- Presión estática de serie de 35/40 Pa.

OPCIONALES

PAC-KE91TB-E	Caja de filtros PEFY-P/M20~32VMA	140 €
PAC-KE92TB-E	Caja de filtros PEFY-P/M40~50VMA	170 €
PAC-KE93TB-E	Caja de filtros PEFY-P/M63~80VMA	200 €
PAC-KE94TB-E	Caja de filtros PEFY-P/M100~125VMA	245 €
PAC-KE95TB-E	Caja de filtros PEFY-P/M140VMA	275 €
PAC-SE41TS-E	Sonda remota de temperatura	60 €



Serie Alta Presión PEFY-P40~250VMHS

PRESTACIONES



PEFY-P*VMHS



PEFY-P200/250VMHS

MODELO		PEFY-P40VMHS-E	PEFY-P50VMHS-E	PEFY-P63VMHS-E	PEFY-P71VMHS-E	PEFY-P71VMH-E2	PEFY-P80VMHS-E
Capacidad Nominal	Refrigeración / Calefacción	kW 4,5 / 5	5,6 / 6,3	7,1 / 8	8 / 9	8 / 9	9 / 10
Consumo Nominal	Refrigeración / Calefacción	kW 0,055 / 0,055	0,055 / 0,055	0,090 / 0,090	0,075 / 0,075	0,26 / 0,26	0,090 / 0,090
Alimentación	Fases, V/Hz	1, 220~240V/50-60Hz					
Intensidad	Refrigeración / Calefacción	A 0,41 / 0,41	0,41 / 0,41	0,64 / 0,64	0,54 / 0,54	1,20/1,20	0,63 / 0,63
Diam. Tuberías líquido/gas		mm 6,35/12,7	6,35/12,7	9,52/15,88	9,52/15,88	9,52/15,88	9,52/15,88
Nivel Sonoro (B/M/A)		dB(A) 20/23/27	20/23/27	24/27/32	24/26/30	32/39	25/27/30
Ventilador	Caudal de aire (B/M/A)	m³/min 10/12/14	10/12/14	13,5/16/19	15,5/18/22	15,5/22	18/21,5/25
	Presión estática*	Pa	50/100/150/200		(50)/100/(150)/200		50/100/150/200
	Potencia	kW 0,121	0,121	0,121	0,244	0,23	0,244
Dimensiones (Alto x Ancho x Fondo)		mm 380 x 745 x 900	380 x 745 x 900	380 x 745 x 900	380 x 1.030 x 900	380 x 1.030 x 900	380 x 1.030 x 900
Peso		kg 35	35	35	45	57	45
PVR	Sin filtros PEFY-P##VMHS	1.870 €	1.931 €	2.055 €	2.173 €	2.173 €	2.266 €
	Con filtros y caja de filtros PEFY-P ##VMHS-E-CF	2.305 €	2.366 €	2.490 €	2.628 €	2.628 €	2.721 €

MODELO		PEFY-P100VMHS-E	PEFY-P125VMHS-E	PEFY-P140VMHS-E	PEFY-P200VMHS-E	PEFY-P250VMHS-E
Capacidad Nominal	Refrigeración / Calefacción	kW 11,2 / 12,5	14 / 16	16 / 18	22,4 / 25	28 / 31,5
Consumo Nominal	Refrigeración / Calefacción	kW 0,160 / 0,160	0,160 / 0,160	0,190 / 0,190	0,63 / 0,63	0,82 / 0,82
Alimentación	Fases, V/Hz	1, 220~240V/50-60Hz				
Intensidad	Refrigeración / Calefacción	A 1,05 / 1,05	1,05 / 1,05	1,24 / 1,24	3,47/3,47	4,72/4,72
Diam. Tuberías líquido/gas		mm 9,52/15,88	9,52/15,88	9,52/15,88	9,52/19,05	9,52/22,2
Nivel Sonoro (B/M/A)		dB(A) 27/31/34	27/31/34	27/32/36	36/39/43	39/42/46
Ventilador	Caudal de aire (B/M/A)	m³/min 26,5/32/38	26,5/32/38	28/34/40	50/61/72	58/71/84
	Presión estática*	Pa	50/100/150/200		50/100/150/200/250	50/100/150/200/250
	Potencia	kW 0,375	0,375	0,375	0,87	0,87
Dimensiones (Alto x Ancho x Fondo)		mm 380 x 1.195 x 900	380 x 1.195 x 900	380 x 1.195 x 900	470 x 1.250 x 1.120	470 x 1.250 x 1.120
Peso		kg 51	51	53	97	100
PVR	Sin filtros PEFY-P##VMHS	2.518 €	2.786 €	3.028 €	4.115 €	4.697 €
	Con filtros y caja de filtros PEFY-P ##VMHS-E-CF	2.983 €	3.251 €	3.493 €	4.730 €	5.312 €

OPCIONALES

PAC-DRP10DP-E2	Bomba de drenaje PEFY-P40~140VMHS-E	250 €
PAC-KE05DM-E	Bomba de drenaje PEFY-P200~250VMHS-E	250 €
PAC-KE86LAF	Filtro larga duración PEFY-P40~63VMH(S)-E(2)	130 €
PAC-KE88LAF	Filtro larga duración PEFY-P71~80VMH(S)-E(2)	130 €
PAC-KE89LAF	Filtro larga duración PEFY-P100~140VMH(S)-E(2)	135 €
PAC-KE85LAF	Filtro larga duración PEFY-P200~250VMHS-E	240 €
PAC-KE63TB-F	Caja de filtros PEFY-P40~60VMH(S)-E(2)	305 €
PAC-KE99TB-F	Caja de filtros PEFY-P71~80VMH(S)-E(2)	325 €
PAC-KE140TB-F	Caja de filtros PEFY-P100~140VMH(S)-E(2)	330 €
PAC-KE250TB-F	Caja de filtros PEFY-P200~250VMHS-E	375 €
PAC-SE41TS-E	Sonda remota de temperatura	60 €

-Condiciones nominales: Referirse a la unidad exterior.
 -No incluyen Bomba de drenaje, consultar opcionales.
 -Tubería de drenaje Ø 32 mm.
 -No incorporan filtro de aire.
 -Los datos mostrados corresponden a una tensión de 220V/50Hz.
 -Disponen de terminal IT.
 -PEFY-P71VMH-E2 disponible hasta finalizar existencias. Consultar disponibilidad de PEFY-P71VMHS-E.
 -Presión estática de serie de 100Pa (a 220V) o de 150Pa (a 230-240V).

Serie Baja Silueta PEFY-P15~63VMS1

PRESTACIONES



ALTURA 200 mm



PEFY-P*VMS1

Desde solo **22** dB_A

MODELO	PEFY-P15VMS1-E	PEFY-P20VMS1-E	PEFY-P25VMS1-E	PEFY-P32VMS1-E	PEFY-P40VMS1-E	PEFY-P50VMS1-E	PEFY-P63VMS1-E		
Capacidad Nominal	Refrigeración / Calefacción	kW 1,7 / 1,9	2,2 / 2,5	2,8 / 3,2	3,6 / 4	4,5 / 5	5,6 / 6,3	7,1 / 8	
Consumo Nominal	Refrigeración / Calefacción	kW 0,05 / 0,03	0,05 / 0,03	0,06 / 0,04	0,07 / 0,05	0,07 / 0,05	0,09 / 0,07	0,09 / 0,07	
Alimentación	Fases, V/Hz	1, 220~240V/50-60Hz							
Intensidad	Refrigeración / Calefacción	A 0,42/0,31	0,47/0,36	0,50/0,39	0,50/0,39	0,56/0,45	0,67/0,56	0,72/0,61	
Diam. Tuberías líquido/gas	mm	6,35/12,7	6,35/12,7	6,35/12,7	6,35/12,7	6,35/12,7	6,35/12,7	9,52/15,88	
Nivel Sonoro (B/M/A)	dB(A)	22 / 24 / 28	23 / 25 / 29	24 / 26 / 30	24 / 27 / 32	28 / 30 / 33	30 / 32 / 35	30 / 33 / 36	
Ventilador	Caudal de aire (B/M/A)	m ³ /min 5 / 6 / 7	5,5 / 6,5 / 8	5,5 / 7 / 9	6 / 8 / 10	8 / 9,5 / 11	9,5 / 11 / 13	12 / 14 / 16,5	
	Presión estática*	Pa	5 / 15 / 35 / 50						
	Potencia	kW	0,096	0,096	0,096	0,096	0,096	0,096	0,096
Dimensiones (Alto x Ancho x Fondo)	mm	200 x 700+90 x 700	200 x 700+90 x 700	200 x 700+90 x 700	200 x 700+90 x 700	200 x 900+90 x 700	200 x 900+90 x 700	200 x 1.100+90 x 700	
Peso	kg	19	19	19	20	24	24	28	
PVR		1.238 €	1.262 €	1.312 €	1.365 €	1.435 €	1.495 €	1.580 €	

-Condiciones nominales: Referirse a la unidad exterior.
 -Los datos mostrados corresponden a una tensión de 220V/50Hz.
 -Incluyen Bomba de drenaje con una tubería de Ø 32 mm.
 -Incorporan filtro de aire de fibra sintética.
 -Disponen de terminal IT.
 -Presión estática de serie de 15 Pa.

Serie Baja Presión PEFY-P20~32VMR

PRESTACIONES

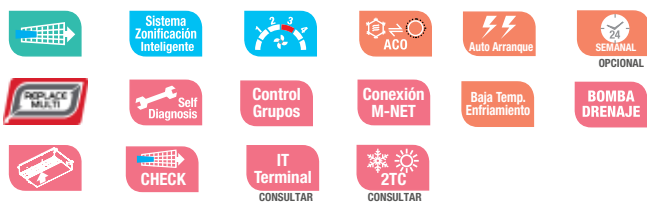

PEFY-P*VMR

Desde solo **20** dB_A

MODELO	PEFY-P20VMR-E-L/R	PEFY-P25VMR-E-L/R	PEFY-P32VMR-E-L/R		
Capacidad Nominal	Refrigeración / Calefacción	kW 2,2 / 2,5	2,8 / 3,2	3,6 / 4	
Consumo Nominal	Refrigeración / Calefacción	kW 0,06 / 0,06	0,06 / 0,06	0,07 / 0,07	
Alimentación	Fases, V/Hz	1, 220~240V/50-60Hz			
Intensidad	Refrigeración / Calefacción	A 0,29/0,29	0,29/0,29	0,34/0,38	
Diam. Tuberías líquido/gas	mm	6,35/12,7	6,35/12,7	6,35/12,7	
Nivel Sonoro (B/M/A)	dB(A)	20 / 25 / 30	20 / 25 / 30	20 / 25 / 33	
Ventilador	Caudal de aire (B/M/A)	m ³ /min 4,8 / 5,8 / 7,9	4,8 / 5,8 / 7,9	4,8 / 5,8 / 9,3	
	Presión estática	Pa	5		
	Potencia	kW	0,018	0,018	0,023
Dimensiones (Alto x Ancho x Fondo)	mm	292 x 640 x 580			
Peso	kg	18	18	18	
PVR		1.540 €	1.555 €	1.578 €	

-Condiciones nominales: Referirse a la unidad exterior.
 -Terminación "L" = Conexión a la izquierda.
 -Terminación "R" = Conexión a la derecha.
 -Los datos mostrados corresponden a una tensión de 220V/50Hz.
 -Incluyen Bomba de drenaje con una tubería de Ø 26 mm.
 -Disponen de terminal IT.

OPCIONALES

PAC-SE41TS-E	Sonda remota de temperatura	60 €
--------------	-----------------------------	-------------



Unidades de Cassette

El diseño compacto de las unidades de cassette City Multi permiten climatizar cómodamente salones y dormitorios con poca superficie de pared, adaptándose a la perfección a las necesidades de cada espacio.



3D i-see sensor

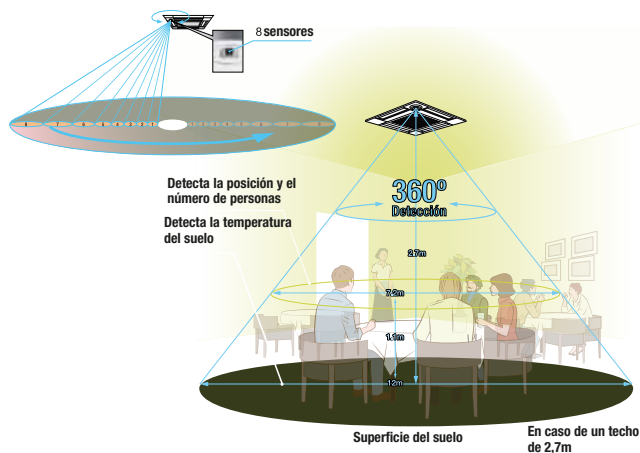

4 Vías PLFY-VEM

Nuevo cassette con mejor diseño, confort y ahorro energético

La nueva serie de cassettes compacta ofrece un moderno diseño e introduce importantes avances tecnológicos para un mejor confort y una mayor eficiencia energética, como el novedoso 3D i-see sensor (opcional) y el control del flujo de aire horizontal.

4 Vías 600x600 PLFY-VFM

El cassette más compacto

La nueva serie de cassettes de 4 vías PLFY-VFM-E compacta de 600 x 600 ofrece un moderno diseño e introduce importantes avances tecnológicos de confort y de ahorro energético, como el novedoso 3D i-see sensor (opcional) y el control del flujo de aire horizontal.

Además, se amplía la gama hasta la capacidad 50, ofreciendo una mejor flexibilidad para todas las necesidades.

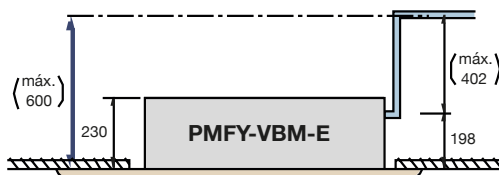

1 Vía PMFY-VBM

Máximo silencio y instalación sencilla

Compacto y ligero, es el modelo ideal para estancias con un espacio de techo limitado. Además, la bomba de drenaje de condensados incluida, puede elevar el agua hasta 600 mm por encima del nivel de la unidad lo que permite su instalación en cualquier lugar.

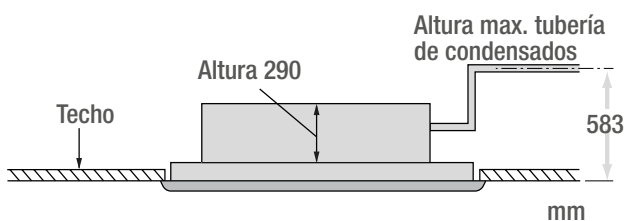

2 Vías PLFY-VLMD

Solución para techos bajos

Su baja silueta de solo 290 mm de alto la convierten en la solución ideal para espacios con techos bajos y anchos y, en especial, para sustituir equipos obsoletos en edificios antiguos. Además, la caja de conexiones situada en el exterior de la unidad facilita el cableado eléctrico.

Serie 4 vías de PLFY-P/M20-125VEM

PRESTACIONES



MODELO			PLFY-P20VEM-E / PLFY-M20VEM-E	PLFY-P25VEM-E / PLFY-M25VEM-E	PLFY-P32VEM-E / PLFY-M32VEM-E	PLFY-P40VEM-E / PLFY-M40VEM-E	PLFY-P50VEM-E / PLFY-M50VEM-E
Capacidad Nominal	Refrigeración / Calefacción	kW	2,2 / 2,5	2,8 / 3,2	3,6 / 4	4,5 / 5	5,6 / 6,3
Consumo Nominal	Refrigeración / Calefacción	kW	0,03 / 0,03	0,03 / 0,03	0,03 / 0,03	0,03 / 0,03	0,03 / 0,03
Alimentación		Fases, V/Hz	1, 220~240V/50-60Hz				
Intensidad	Refrigeración / Calefacción	A	0,31/0,24	0,31/0,24	0,32/0,25	0,32/0,25	0,32/0,25
Diam. Tuberías líquido/gas		mm	6,35/12,7	6,35/12,7	6,35/12,7	6,35/12,7	6,35/12,7
Nivel Sonoro (B/M1/M2/A)		dB(A)	24 / 26 / 27 / 29	24 / 26 / 27 / 29	26 / 27 / 29 / 31	26 / 27 / 29 / 31	26 / 27 / 29 / 31
Ventilador	Caudal de aire (B/M1/M2/A)	m³/min	12 / 13 / 14 / 15	12 / 13 / 14 / 15	13 / 14 / 15 / 16	13 / 14 / 15 / 17	13 / 14 / 16 / 18
	Potencia	kW	0,05	0,05	0,05	0,05	0,05
Dimensiones (Alto x Ancho x Fondo)		mm	258 x 840 x 840				
Dimensiones panel estándar		mm	40 x 950 x 950				
Peso (unidad/panel)		kg	19/5	19/5	19/5	19/5	19/5
PVR	Con panel estándar PLFY-P/M##VEM-E		1.639 €	1.660 €	1.680 €	1.797 €	1.849 €
	Con panel mando inalámbrico (incluido) PLFY-P/M##VEM-E-I		1.754 €	1.775 €	1.795 €	1.912 €	1.964 €

MODELO			PLFY-P63VEM-E / PLFY-M63VEM-E	PLFY-P80VEM-E / PLFY-M80VEM-E	PLFY-P100VEM-E / PLFY-M100VEM-E	PLFY-P125VEM-E / PLFY-M125VEM-E
Capacidad Nominal	Refrigeración / Calefacción	kW	7,1 / 8	9 / 10	11,2 / 12,5	14 / 16
Consumo Nominal	Refrigeración / Calefacción	kW	0,03 / 0,03	0,05 / 0,05	0,07 / 0,07	0,11 / 0,11
Alimentación		Fases, V/Hz	1, 220~240V/50-60Hz			
Intensidad	Refrigeración / Calefacción	A	0,36/0,29	0,50/0,43	0,67/0,60	1,06/0,99
Diam. Tuberías líquido/gas		mm	9,52/15,88	9,52/15,88	9,52/15,88	9,52/15,88
Nivel Sonoro (B/M1/M2/A)		dB(A)	28 / 29 / 30 / 32	28 / 31 / 34 / 37	34 / 37 / 39 / 41	35 / 39 / 42 / 43
Ventilador	Caudal de aire (B/M1/M2/A)	m³/min	14 / 15 / 16 / 18	14 / 17 / 20 / 23	20 / 23 / 26 / 29	22 / 26 / 30 / 35
	Potencia	kW	0,05	0,05	0,12	0,12
Dimensiones (Alto x Ancho x Fondo)		mm	258 x 840 x 840	258 x 840 x 840	298 x 840 x 840	298 x 840 x 840
Dimensiones panel estándar		mm	40 x 950 x 950			
Peso (unidad/panel)		kg	21/5	21/5	24/5	24/5
PVR	Con panel estándar PLFY-P/M##VEM-E		1.950 €	2.099 €	2.489 €	2.861 €
	Con panel mando inalámbrico (incluido) PLFY-P/M##VEM-E-I		2.065 €	2.214 €	2.604 €	2.976 €

OPCIONALES

PAC-SH650F-E	Brida conducto aire exterior	40 €
PAC-SJ37SP-E	Tapas para bocas de impulsión	120 €
PAC-SJ41TM-E	Marco acople entrada aire exterior (130 mm)	248 €
PAC-SJ65AS-E	Marco decorativo para bajos falsos techos (40 mm)	143 €
PLP-6EAJ	Panel EasyClean	630 €
PAC-SE1ME-E	Esquina que incorpora 3D i-see sensor	83 €
PAC-SE41TS-E	Sonda remota de temperatura	60 €

-Incluyen Bomba de drenaje, tubería VP-25 Ø 32 mm.
-Incorporan filtro de aire de fibra sintética.
-Opcional panel EasyClean descendente para facilitar la limpieza de filtros.
-Los datos mostrados corresponden a una tensión de 230V/50Hz.
-Disponen de terminal IT.



Serie 4 vías de 600x600 PLFY-P15-50VFM

PRESTACIONES

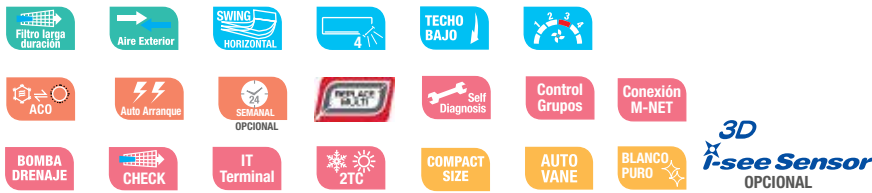

MODELO		PLFY-P15VFM-E	PLFY-P20VFM-E	PLFY-P25VFM-E	PLFY-P32VFM-E	PLFY-P40VFM-E	PLFY-P50VFM-E	
Capacidad Nominal	Refrigeración / Calefacción	kW	1,7 / 1,9	2,2 / 2,5	2,8 / 3,2	3,6 / 4	4,5 / 5	5,6 / 6,3
Consumo Nominal	Refrigeración / Calefacción	kW	0,02 / 0,02	0,02 / 0,02	0,02 / 0,02	0,02 / 0,02	0,03 / 0,03	0,04 / 0,04
Alimentación		Fases, V/Hz	1, 220~240V/50-60Hz					
Intensidad	Refrigeración / Calefacción	A	0,19/0,14	0,21/0,16	0,22/0,17	0,23/0,18	0,28/0,23	0,40/0,35
Diam. Tuberías líquido/gas		mm	6,35/12,7	6,35/12,7	6,35/12,7	6,35/12,7	6,35/12,7	6,35/12,7
Nivel Sonoro		dB(A)	26 / 28 / 30	26 / 29 / 31	26 / 30 / 33	26 / 30 / 34	28 / 33 / 39	33 / 39 / 43
Ventilador	Caudal de aire (B/M/A)	m³/min	6,5 / 7,5 / 8	6,5 / 7,5 / 8,5	6,5 / 8 / 9	7 / 8 / 9,5	7,5 / 9 / 11	9 / 11 / 13
	Potencia	kW	0,050	0,050	0,050	0,050	0,050	0,050
Dimensiones (Alto x Ancho x Fondo)		mm	245 x 570 x 570					
Dimensiones panel estándar		mm	10 x 625 x 625					
Peso (unidad/panel)		kg	14/3	14/3	14/3	15/3	15/3	15/3
PVR	Panel estándar PLFY-P##VFM-E		1.512 €	1.564 €	1.582 €	1.635 €	1.771 €	1.824 €
	Panel con mando Inalámbrico (incluido) PLFY-P##VFM-E-I		1.543 €	1.595 €	1.613 €	1.666 €	1.802 €	1.855 €

-Incluyen Bomba de drenaje, tubería VP-25 Ø 32 mm.
-Incorporan filtro de aire de fibra sintética.
-Los datos mostrados corresponden a una tensión de 230V/50Hz.
-Disponen de terminal IT.

OPCIONALES

PAC-SF1ME-E	Esquina que incorpora 3D i-see sensor	80 €
PAC-SE41TS-E	Sonda remota de temperatura	60 €

Serie 1 vía PMFY-P20~40VBM

PRESTACIONES



MODELO		PMFY-P20VBM-E	PMFY-P25VBM-E	PMFY-P32VBM-E	PMFY-P40VBM-E	
Capacidad Nominal	Refrigeración / Calefacción	kW	2,2 / 2,5	2,8 / 3,2	3,6 / 4	4,5 / 5
Consumo Nominal	Refrigeración / Calefacción	kW	0,042 / 0,042	0,044 / 0,044	0,044 / 0,044	0,054 / 0,054
Alimentación		Fases, V/Hz	1, 220~240V/50-60Hz			
Intensidad	Refrigeración / Calefacción	A	0,20/0,20	0,21/0,21	0,21/0,21	0,26/0,26
Diam. Tuberías líquido/gas		mm	6,35/12,7	6,35/12,7	6,35/12,7	6,35/12,7
Nivel Sonoro		dB(A)	27 / 30 / 33 / 35	32 / 34 / 36 / 37	32 / 34 / 36 / 37	33 / 35 / 37 / 39
Ventilador	Caudal de aire (B/M1/M2/A)	m³/min	6,5 / 7,2 / 8 / 8,7	7,3 / 8 / 8,6 / 9,3	7,3 / 8 / 8,6 / 9,3	7,7 / 8,7 / 9,7 / 10,7
	Potencia	kW	0,028	0,028	0,028	0,028
Dimensiones (Alto x Ancho x Fondo)		mm	230 x 812 x 395			
Dimensiones panel estándar		mm	30 x 1.000 x 470			
Peso (unidad/panel)		kg	14/3	14/3	14/3	14/3
PVR			2.129 €	2.201 €	2.266 €	2.358 €

-Incluyen Bomba de drenaje, tubería Ø 26 mm.
-Incorporan filtro de aire de fibra sintética.
-Los datos mostrados corresponden a una tensión de 230V/50Hz.
-Disponen de terminal IT.

OPCIONALES

PAC-SE41TS-E	Sonda remota de temperatura	60 €
--------------	-----------------------------	-------------

Serie 2 vías PLFY-P20~125VLMD

PRESTACIONES



PLFY-P*VLMD

MODELO			PLFY-P20VLMD-E	PLFY-P25VLMD-E	PLFY-P32VLMD-E	PLFY-P40VLMD-E	PLFY-P50VLMD-E
Capacidad Nominal	Refrigeración / Calefacción	kW	2,2 / 2,5	2,8 / 3,2	3,6 / 4	4,5 / 5	5,6 / 6,3
Consumo Nominal	Refrigeración / Calefacción	kW	0,072 / 0,065	0,072 / 0,065	0,072 / 0,065	0,081 / 0,074	0,082 / 0,075
Alimentación		Fases, V/Hz	1, 220~240V/50-60Hz				
Intensidad	Refrigeración / Calefacción	A	0,36/0,3	0,36/0,3	0,36/0,3	0,40/0,34	0,41/0,35
Diam. Tuberías líquido/gas		mm	6,35/12,7	6,35/12,7	6,35/12,7	6,35/12,7	6,35/12,7
Nivel Sonoro (B/M1/M2*/A)		dB(A)	27 / 30 / 33	27 / 30 / 33	27 / 30 / 33	29 / 33 / 36	31 / 34 / 37
Ventilador	Caudal de aire (B/M1/M2*/A)	m³/min	6,5 / 8 / 9,5	6,5 / 8 / 9,5	6,5 / 8 / 9,5	7 / 8,5 / 10,5	9 / 11 / 12,5
	Potencia	kW	0,015	0,015	0,015	0,015	0,020
Dimensiones (Alto x Ancho x Fondo)		mm	290 x 776 x 634	290 x 776 x 634	290 x 776 x 634	290 x 776 x 634	290 x 946 x 634
Dimensiones panel estándar		mm	20 x 1.080 x 710	20 x 1.080 x 710	20 x 1.080 x 710	20 x 1.080 x 710	20 x 1.250 x 710
Peso (unidad/panel)		kg	23/6,5	23/6,5	24/6,5	24/6,5	27/7,5
PVR			1.846 €	1.885 €	1.913 €	2.077 €	2.151 €

MODELO			PLFY-P63VLMD-E	PLFY-P80VLMD-E	PLFY-P100VLMD-E	PLFY-P125VLMD-E
Capacidad Nominal	Refrigeración / Calefacción	kW	7,1 / 8	9 / 10	11,2 / 12,5	14 / 16
Consumo Nominal	Refrigeración / Calefacción	kW	0,101 / 0,094	0,147 / 0,14	0,157 / 0,15	0,28 / 0,27
Alimentación		Fases, V/Hz	1, 220~240V/50-60Hz			
Intensidad	Refrigeración / Calefacción	A	0,49/0,43	0,72/0,66	0,75/0,69	1,35/1,33
Diam. Tuberías líquido/gas		mm	9,52/15,88	9,52/15,88	9,52/15,88	9,52/15,88
Nivel Sonoro (B/M1/M2*/A)		dB(A)	32 / 37 / 39	33 / 36 / 39	36 / 39 / 42	40 / 42 / 44 / 46
Ventilador	Caudal de aire (B/M1/M2*/A)	m³/min	11 / 13 / 15,5	15,5 / 18,5 / 22	17,5 / 21 / 25	24 / 27 / 30 / 33
	Potencia	kW	0,020	0,020 x 2	0,030 x 2	0,078 x 2
Dimensiones (Alto x Ancho x Fondo)		mm	290 x 946 x 634	290 x 1.446 x 634	290 x 1.446 x 634	290 x 1.708 x 606
Dimensiones panel estándar		mm	20 x 1.250 x 710	20 x 1.750 x 710	20 x 1.750 x 710	20 x 2.010 x 710
Peso (unidad/panel)		kg	28/7,5	44/12,5	47/12,5	56/13
PVR			2.297 €	2.522 €	3.214 €	3.583 €

-Incluyen Bomba de drenaje, tubería VP-25 Ø 32 mm.
-Incorporan filtro de aire de fibra sintética.
-Los datos mostrados corresponden a una tensión de 230V/50Hz.
-Disponen de terminal IT.
*Solo PLFY-P125VLMD-E

OPCIONALES

PAC-KH110F	Embocadura para conducto de aire exterior	170 €
PAC-SE41TS-E	Sonda remota de temperatura	60 €



Unidades de Pared

Las unidades de pared de la gama City Multi destacan por su diseño elegante y compacto, por su bajo nivel sonoro y por la facilidad de montaje, ya que son unidades muy ligeras y ofrecen la máxima flexibilidad en su instalación.

Nuevo diseño

El nuevo diseño de la serie PKFY-VLM combina belleza y funcionalidad. Son más cuadradas, adaptándose a las líneas rectas de paredes y techos, con un color más blanco que mejoran la belleza y la comodidad de la estancia sin alterar su atmósfera.

Además se añade la capacidad P10 al portfolio de capacidades para adaptarse a cualquier necesidad o aplicación.

Nuevo modelo PKFY-VLM



PKFY-P VLM <P10~P32 >



PKFY-P VLM <P40~P50>

Reducido nivel sonoro

El nivel sonoro se ha reducido en comparación con el modelo anterior (VBM/VHM) al mejorar la estructura de la unidad, incluido el ventilador de flujo.

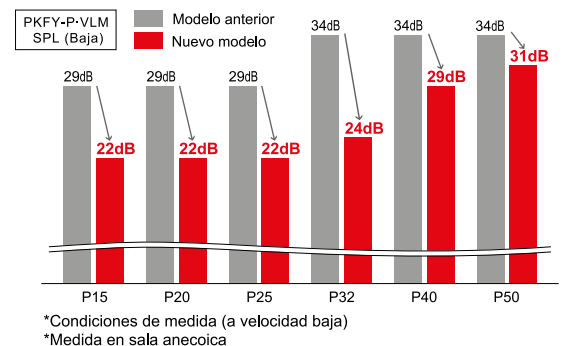

Control de flujo de aire horizontal

El control del flujo de aire se ha mejorado logrando flujo de aire horizontal. De esta manera se reduce la sensación de dardo de aire frío incluso en un modelo de pared, garantizando una climatización óptima.

PKFY-P50VLM-E <Refrigeración> Flujo de aire horizontal

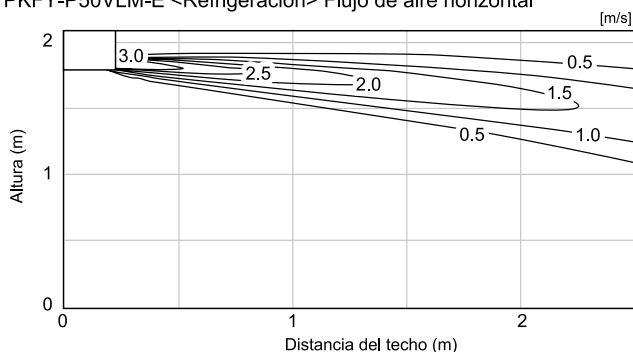

Bomba de drenaje (opcional)

La bomba de drenaje (opcional) permite elevar el drenaje hasta 850 mm (P10-P50) ó 800 mm (P63-P100), ofreciendo una mayor flexibilidad en el diseño frigorífico.

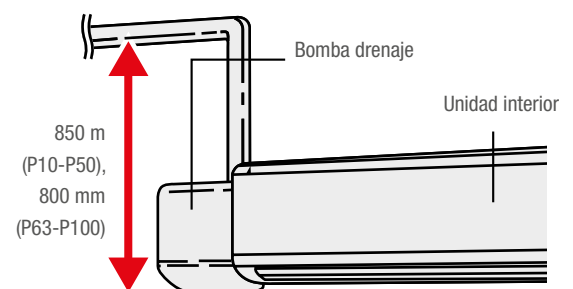

PKFY-P10~50VLM / PKFY-P63~100VKM

PRESTACIONES

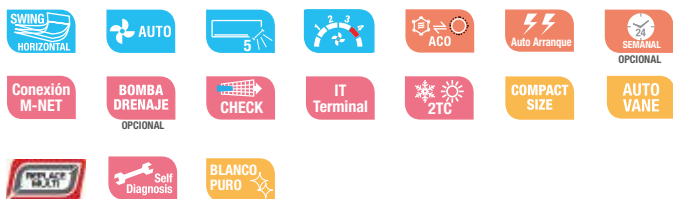

Desde solo **22** dB_A



PKFY-P~VLM

MODELO			PKFY-P10VLM-E	PKFY-P15VLM-E	PKFY-P20VLM-E	PKFY-P25VLM-E	PKFY-P32VLM-E
Capacidad Nominal	Refrigeración / Calefacción	kW	1,2 / 1,4	1,7 / 1,9	2,2 / 2,5	2,8 / 3,2	3,6 / 4,0
Consumo Nominal	Refrigeración / Calefacción	kW	0,02/0,01	0,02/0,01	0,02/0,01	0,03/0,02	0,04/0,03
Alimentación	Fases, V/Hz		1, 220-240V/50Hz 220-230V/60Hz				
Intensidad	Refrigeración / Calefacción	A	0,20/0,15	0,20/0,15	0,20/0,15	0,25/0,20	0,35/0,30
Diam. Tuberías líquido/gas		mm	6,35/12,7	6,35/12,7	6,35/12,7	6,35/12,7	6,35/12,7
Nivel Sonoro (B/M1/M2/A)		dB(A)	22 / 24 / 26 / 28	22 / 24 / 26 / 28	22 / 26 / 29 / 31	22 / 27 / 31 / 35	24 / 31 / 37 / 41
Ventilador	Caudal de aire (B/M1/M2/A)	m ³ /min	3,3 / 3,5 / 3,8 / 4,2	4,0 / 4,2 / 4,4 / 4,7	4,0 / 4,4 / 4,9 / 5,4	4,0 / 4,6 / 5,4 / 6,7	4,3 / 5,4 / 6,9 / 8,4
	Potencia	kW	0,03	0,03	0,03	0,03	0,03
Dimensiones (Alto x Ancho x Fondo)		mm	299 x 773 x 237	299 x 773 x 237	299 x 773 x 237	299 x 773 x 237	299 x 773 x 237
Peso		kg	11	11	11	11	11
PVR			932 €	945 €	964 €	983 €	986 €

MODELO			PKFY-P40VLM-E	PKFY-P50VLM-E	PKFY-P63VKM-E	PKFY-P100VKM-E
Capacidad Nominal	Refrigeración / Calefacción	kW	4,5 / 5,0	5,6 / 6,3	7,1 / 8,0	11,2 / 12,5
Consumo Nominal	Refrigeración / Calefacción	kW	0,04/0,03	0,05/0,04	0,05	0,08
Alimentación	Fases, V/Hz		1, 220-240V/50Hz 220-230V/60Hz		1, 220-240V/50Hz 220V/60Hz	
Intensidad	Refrigeración / Calefacción	A	0,35/0,30	0,45/0,40	0,37/0,30	0,58/0,51
Diam. Tuberías líquido/gas		mm	6,35/12,7	6,35/12,7	9,52/15,88	9,52/15,88
Nivel Sonoro (B/M1/M2/A)		dB(A)	29 / 34 / 37 / 40	31 / 36 / 41 / 46	39/45	41/49
Ventilador	Caudal de aire (B/M1/M2/A)	m ³ /min	6,3 / 7,4 / 8,6 / 10	6,8 / 8,3 / 10,2 / 12,4	16/20	20/26
	Potencia	kW	0,03	0,03	0,056	0,056
Dimensiones (Alto x Ancho x Fondo)		mm	299 x 898 x 237	299 x 898 x 237	365 x 1.170 x 295	365 x 1.170 x 295
Peso		kg	13	13	21	21
PVR			1.038 €	1.088 €	1.235 €	1.536 €

OPCIONALES

PAC-SK01DM-E	Bomba de drenaje PKFY-P10~50VLM	375 €
PAC-SH94DM-E	Bomba de drenaje PKFY-P63~100VKM	215 €
PAC-SK17LE-E	LEV Kit externo PKFY-P10VLM	199 €
PAC-SG95LE-E	LEV Kit externo PKFY-P15~50VLM	199 €
PAC-SE41TS-E	Sonda remota de temperatura	60 €

-Consulten con Departamento Técnico la compatibilidad de la unidad interior PKFY-P10VLM-E con las unidades exteriores Replace Multi (PURY-RP YJM) y Serie W (PQHY/PQRY-P YLM).
 -No incluyen Bomba de drenaje, consultar opcionales, tubería Ø 16 mm (diámetro interior).
 -Incorporan filtro de aire de fibra sintética.
 -Los datos mostrados corresponden a una tensión de 220V/50Hz.
 -Disponen de terminal IT.
 Nota importante: -Para instalación en espacios que requieran máximo silencio se recomienda la instalación de unidades de doméstico junto con el PAC-LV11M-J o el Branch Box PAC-MK33/53BC.



Unidades de Doméstico, Mr.Slim y Ecodan

Gracias al Branch Box PAC-MK33/53BC se pueden conectar unidades de Doméstico, Mr.Slim y Ecodan a unidades MiniVRF de City Multi, modelos PUMY-P112/125/140V(Y)KM.

Como novedad, la posibilidad de conectar Hydrobox de la gama Ecodan permite obtener calefacción por radiadores o suelo radiante, y agua caliente sanitaria (ACS).

Además, gracias al kit de conexión LEV-Kit, se pueden conectar las unidades interiores de la Gama Doméstica (EF, SF) en los sistemas VRF de City Multi, y así ofrecer un mejor diseño.



Kit de conexión LEV-Kit

Con el kit de Conexión LEV-Kit permiten combinar cualquier unidad Exterior de City Multi con las unidades interiores de la Gama Doméstica MSZ-EF y MSZ-SF. Así, con un mínimo consumo, se puede dotar a la instalación de un diseño estilizado ideal para chalets, despachos de oficinas, etc.



Branch Box PAC-MK33/53BC

A continuación se muestra un esquema de conexión ejemplo y las unidades compatibles de Doméstico, Mr.Slim y Ecodan, que además, pueden convivir con unidades interiores de City Multi.

INTERIOR DOMÉSTICA MR. SLIM Y ECODAN	CONEXIÓN DE UNIDADES AL BRANCH BOX (PAC-MK**BC)
Pared	MSZ-LN-VG, MSZ-AP-VG, MSZ-FH-VE2, MSZ-EF-VG, MSZ-SF-VA/VE3, MSZ-GF-VE2
Suelo	MFZ-KJ-VE2
Cassete 1 vía	MLZ-KP-VF
Cassete 4 vías	PLA-M-EA, SLZ-M-FA
Conductos	PEAD-M-JA, SEZ-M-DA
Techo	PCA-M-KA
Hydrobox de Ecodan	EHSC-VM2D / EHST20C-VM6D

INTERIOR CITY MULTI	CONEXIÓN DIRECTA A LA PUMY
Pared	PKFY-P-VHM / VBM / VKM / VLM
Suelo	PFY-P-VKM / VLEM / VLRM(M) / VCM
Cassete	PMFY-P-VBM, PLFY-P-VLMD / VFM, PLFY-P/M-VEM
Conductos	PEFY-P-VMS1 / VMHS / VMR, PEFY-P/M-VMA
Techo	PCFY-P-VKM
Ecodan by City Multi	PWFY-P-AU/BU

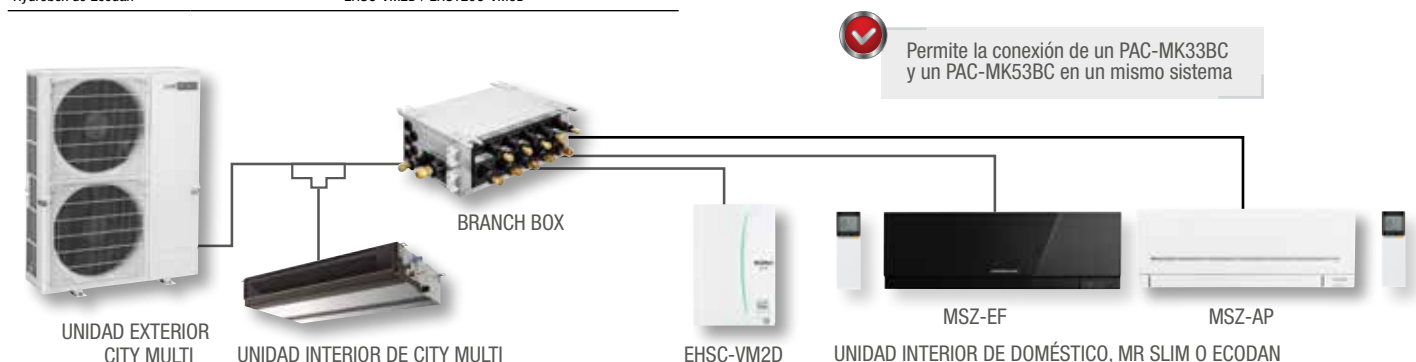



Gama CITY MULTI

Doméstico, Mr Slim y Ecodan Interiores



Unidades interiores de Doméstico, Mr. Slim y Ecodan

MODELO		PAC-MK33BC	PAC-MK53BC
Unidades Exteriores		PUMY-P112~140V(Y)KM4(R1/R2)/5 PUMY-SP112~140V(Y)KM(R1/R2) PUMY-P200YKM2(R1/R2)	PUMY-P112~140V(Y)KM4(R1/R2)/5 PUMY-SP112~140V(Y)KM(R1/R2) PUMY-P200YKM2(R1/R2)
Compatibilidad	Pared	MSZ-LN25~50VG / MSZ-FH25~50VE MSZ-SF15~20VA / MSZ-SF25~50VE3 MSZ-AP15~20VF/VG / MSZ-AP25~50VG MSZ-EF18~50VE3/VG / MSZ-GF60~71VE2	MSZ-LN25~50VG / MSZ-FH25~50VE MSZ-SF15~20VA / MSZ-SF25~50VE3 MSZ-AP15~20VF/VG / MSZ-AP25~50VG MSZ-EF18~50VE3/VG / MSZ-GF60~71VE2
	Suelo	MFZ-KJ25~50VE(2)	MFZ-KJ25~50VE(2)
	Cassete	MLZ-KA25~50VA / MLZ-KP25~50VF SLZ-KF25~50VA2 / SLZ-M15~50FA PLA-RP35~100EA / PLA-M35~100EA	MLZ-KA25~50VA / MLZ-KP25~50VF SLZ-KF25~50VA2 / SLZ-M15~50FA PLA-RP35~100EA / PLA-M35~100EA
	Conductos	SEZ-KD25~71VAQ / SEZ-M25~71DA PEAD-RP50~100JAQ / PEAD-M50~100JA	SEZ-KD25~71VAQ / SEZ-M25~71DA PEAD-RP50~100JAQ / PEAD-M50~100JA
	Techo	PCA-RP35~100KAQ PCA-M35~100KA	PCA-RP35~100KAQ PCA-M35~100KA
Hydrobox*2	EHSC-VM2C/VM2D / EHST20C-VM2C/VM6D	EHSC-VM2C/VM2D / EHST20C-VM2C/VM6D	
Índice de capacidad máxima por salida		100	100
Alimentación		1, 220~240V/50-60Hz	1, 220~240V/50-60Hz
Nº de Unidades Interiores Conectables		3	5
Dimensiones (Ancho x Alto x Fondo)	mm	450 x 170 x 280	450 x 170 x 280 (+113)
Peso	kg	6,7	7,4
Diam. Tuberías líquido/gas	mm	9,52 / 15,88	9,52 / 15,88
PVR		793 €	954 €

-Se permite la conexión de hasta 2 branch box con una única PUMY, hasta un máximo de 8 interiores incluyendo 1 Hydrobox de Ecodan como máximo.

-En caso de coexión de 2 branch box se necesita el kit de unión MSDD-50AR-E.

-Para más información y conexión de unidades interiores consultar el manual técnico.

*1 Consultar especificaciones y precios en la sección de Doméstico, MrSlim y Ecodan.

*2 Solo compatible con PUMY-P-V(Y)KM4(R1/R2)/5

IMPORTANTE: En instalaciones mixtas con unidades interiores de City Multi y Branch box, las unidades PKFY-P*VBM/VLM, PFFY-P*VKM y PFFY-P*VL/VCM no pueden ser utilizadas.



Kits de conexión de unidades con Gama Doméstica

MODELO		PAC-LV11M-J
Unidades Exteriores		PUMY-P-V(Y)KM4(R1), PUMY-SP-V(Y)KM(R1), PUMY-P200YKM2(R1), PUHY-YNW, PURY-YNW, PQHY-P-YLM, PQRY-P-YLM
Compatibilidad	Pared	MSZ-LN-VG, MSZ-FH-VE2, MSZ-EF-VE MSZ-SF-VA/VE3, MSZ-AP-VG/VF*
	Suelo	MFZ-KJ*
Alimentación		1, 220~240V/50-60Hz
Nº de Unidades Interiores Conectables		1
Dimensiones (Alto x Ancho x Fondo)	mm	183 x 355 x 142
Peso	kg	3,5
Diam. Tuberías líquido/gas	mm	6,35 (soldado) / ----
PVR		565 €

-Dispone de 1 salida para conectar 1 unidad interior de doméstico.

*Consultar especificaciones y precios en el apartado de la gama Doméstica.

*MSZ-AP no compatible con PUMY-SP-V(Y)KM.

*MFZ-KJ no compatible con PUMY-SP.



Unidades de Suelo

Las unidades de suelo de la gama City Multi destacan por su diseño compacto, el máximo confort y su fácil instalación en cualquier tipo de espacio: salas de estar, dormitorios, oficinas o estancias donde la arquitectura pueda resultar un poco compleja.

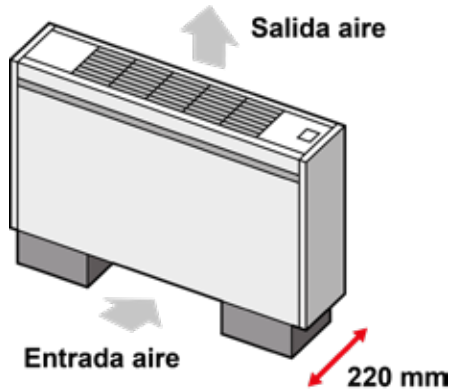

Suelo con envolvente PFFY-P20~40VKM

El modelo de suelo VKM es ideal para salas de estar, dormitorios y oficinas que requieran un diseño sofisticado. Además de sus altas prestaciones, gracias a su doble salida de aire se consigue el máximo confort, ya que la salida superior permite 5 ángulos y 4 niveles de ventilación y configurándola casi vertical se elimina el aire directo.

PFFY-P20~63VLEM

El modelo de suelo VLEM es el ideal para la instalación en zonas perimetrales gracias a su diseño compacto de solo 220 mm de ancho, que permite una fácil instalación y una distribución óptima del aire acondicionado. También ofrece una deshumidificación óptima para prevenir el sobre-enfriamiento.

Reducción nivel sonoro (PFFY-VCM)

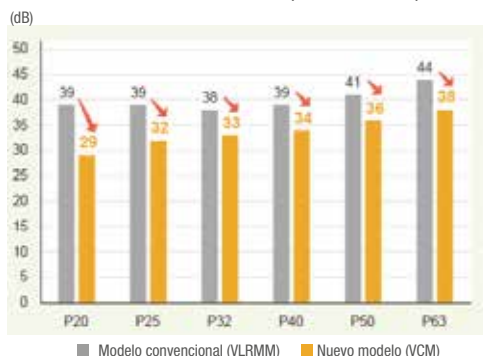

Suelo sin envolvente PFFY-P20-63VCM

El nuevo modelo de suelo sin envolvente VCM facilita la instalación y garantiza un máximo confort en zonas perimetrales, en espacios donde se requiere una total integración.

El nuevo diseño más compacto (solo 200 mm de fondo), la reducción del nivel sonoro en hasta -10dB (vs modelo anterior VLRMM) y la presión estática disponible hasta 60Pa, facilitan la instalación y ofrecen una confortable climatización.



Gama CITY MULTI

Unidades de Suelo con Envolvente Interiores



Serie PFFY-P20~40VKM

PRESTACIONES



PFFY-P*VKM

MODELO			PFFY-P20VKM-E	PFFY-P25VKM-E	PFFY-P32VKM-E	PFFY-P40VKM-E
Capacidad Nominal	Refrigeración / Calefacción	kW	2,2 / 2,5	2,8 / 3,2	3,6 / 4	4,5 / 5
Consumo Nominal	Refrigeración / Calefacción	kW	0,025 / 0,025	0,025 / 0,025	0,025 / 0,025	0,028 / 0,028
Alimentación		Fases, V/Hz	1, 220~240V/50-60Hz			
Intensidad	Refrigeración / Calefacción	A	0,20/0,20	0,20/0,20	0,20/0,20	0,24/0,24
Diam. Tuberías líquido/gas		mm	6,35/12,7	6,35/12,7	6,35/12,7	6,35/12,7
Nivel Sonoro (B/M1/M2/A)		dB(A)	27 / 31 / 34 / 37	28 / 32 / 35 / 38	28 / 32 / 35 / 38	35 / 38 / 42 / 44
Ventilador	Caudal de aire (B/M1/M2/A)	m³/min	5,9 / 6,8 / 7,6 / 8,7	6,1 / 7 / 8 / 9,1	6,1 / 7 / 8 / 9,1	8 / 9 / 9,5 / 10,7
	Potencia	kW	0,03 x 2	0,03 x 2	0,03 x 2	0,03 x 2
Dimensiones (Alto x Ancho x Fondo)		mm	600 x 700 x 200			
Peso		kg	15	15	15	15
PVR			1.516 €	1.562 €	1.582 €	1.636 €

-No incluyen Bomba de drenaje, tubería Ø 16 mm.
-Incorporan filtro de aire de fibra sintética.
-Los datos mostrados corresponden a una tensión de 220V/50Hz.
-Disponen de terminal IT

Serie PFFY-P20~63VLEM

PRESTACIONES

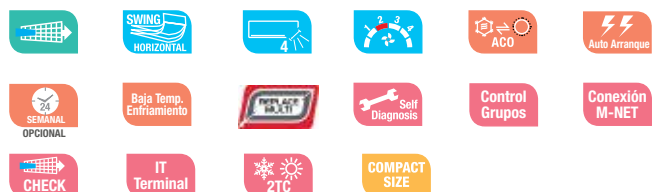

PFFY-P*VLEM

MODELO			PFFY-P20VLEM-E	PFFY-P25VLEM-E	PFFY-P32VLEM-E	PFFY-P40VLEM-E	PFFY-P50VLEM-E	PFFY-P63VLEM-E
Capacidad Nominal	Refrigeración / Calefacción	kW	2,2 / 2,5	2,8 / 3,2	3,6 / 4	4,5 / 5	5,6 / 6,3	7,1 / 8
Consumo Nominal	Refrigeración / Calefacción	kW	0,04 / 0,04	0,04 / 0,04	0,06 / 0,06	0,065 / 0,065	0,085 / 0,085	0,1 / 0,1
Alimentación		Fases, V/Hz	1, 220~240V/50-60Hz					
Intensidad	Refrigeración / Calefacción	A	0,19/0,19	0,19/0,19	0,29/0,29	0,32/0,32	0,40/0,40	0,46/0,46
Diam. Tuberías líquido/gas		mm	6,35/12,7	6,35/12,7	6,35/12,7	6,35/12,7	6,35/12,7	9,52/15,88
Nivel Sonoro (B/A)		dB(A)	34/40	34/40	35/40	38/43	38/43	40/46
Ventilador	Caudal de aire (B/A)	m³/min	5,5/6,5	5,5/6,5	7/9	9/11	12/14	12/15,5
	Potencia	kW	0,015	0,015	0,018	0,03	0,035	0,05
Dimensiones (Alto x Ancho x Fondo)		mm	630 x 1.050 x 220	630 x 1.050 x 220	630 x 1.170 x 220	630 x 1.170 x 220	630 x 1.410 x 220	630 x 1.410 x 220
Peso		kg	28	28	30	32	36	37
PVR			1.561 €	1.602 €	1.647 €	1.689 €	1.772 €	1.813 €

-No incluyen Bomba de drenaje, tubería Ø 27 mm.
-Incorporan filtro de aire de fibra sintética.
-Los datos mostrados corresponden a una tensión de 220V/50Hz.
-Disponen de terminal IT

OPCIONALES

PAC-SE41TS-E Sonda remota de temperatura **60 €**



Serie Sin Envolvente para Conducto Vertical PFFY-P20-63VLRM

PRESTACIONES

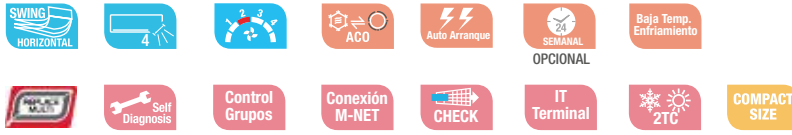

PFFY-P*VLRM

MODELO			PFFY-P20VLRM-E	PFFY-P25VLRM-E	PFFY-P32VLRM-E	PFFY-P40VLRM-E	PFFY-P50VLRM-E	PFFY-P63VLRM-E
Capacidad Nominal	Refrigeración / Calefacción	kW	2,2 / 2,5	2,8 / 3,2	3,6 / 4	4,5 / 5	5,6 / 6,3	7,1 / 8
Consumo Nominal	Refrigeración / Calefacción	kW	0,04 / 0,04	0,04 / 0,04	0,06 / 0,06	0,065 / 0,065	0,085 / 0,085	0,1 / 0,1
Alimentación		Fases, V/Hz	1, 220~240V/50-60Hz					
Intensidad	Refrigeración / Calefacción	A	0,19/0,19	0,19/0,19	0,29/0,29	0,32/0,32	0,40/0,40	0,46/0,46
Diam. Tuberías líquido/gas		mm	6,35/12,7	6,35/12,7	6,35/12,7	6,35/12,7	6,35/12,7	9,52/15,88
Nivel Sonoro B/A		dB(A)	32/38	32/38	33/38	36/41	36/41	38/44
Ventilador	Caudal de aire (B/A)	m³/min	5,5/6,5	5,5/6,5	7/9	9/11	12/14	12/15,5
	Potencia	kW	0,015	0,015	0,018	0,03	0,035	0,05
Dimensiones (Alto x Ancho x Fondo)		mm	639 x 886 x 220	639 x 886 x 220	639 x 1.006 x 220	639 x 1.006 x 220	639 x 1.246 x 220	639 x 1.246 x 220
Peso		kg	22	22	24	25	29	30
PVR			1.399 €	1.409 €	1.444 €	1.470 €	1.524 €	1.555 €

HASTA FINALIZAR EXISTENCIAS.

-No incluyen Bomba de drenaje, tubería Ø 27 mm.

-Incorporan filtro de aire de fibra sintética.

-Los datos mostrados corresponden a una tensión de 220V/50Hz.

-Disponen de terminal IT.

Serie Sin Envolvente para Conducto Vertical PFFY-P20~63VCM-E

PRESTACIONES

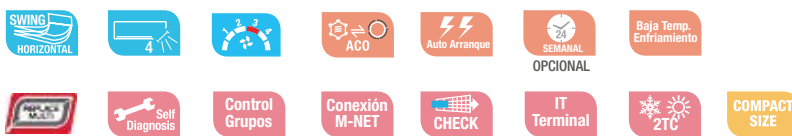

Desde solo **21^{dB}**



PFFY-P*VCM-E

MODELO			PFFY-P20VCM-E	PFFY-P25VCM-E	PFFY-P32VCM-E	PFFY-P40VCM-E	PFFY-P50VCM-E	PFFY-P63VCM-E
Capacidad Nominal	Refrigeración / Calefacción	kW	2,2 / 2,5	2,8 / 3,2	3,6 / 4	4,5 / 5	5,6 / 6,3	7,1 / 8
Consumo Nominal	Refrigeración / Calefacción	kW	0,022 / 0,022	0,026 / 0,026	0,031 / 0,031	0,038 / 0,038	0,052 / 0,052	0,058 / 0,058
Alimentación		Fases, V/Hz	1, 220~240V/50-60Hz					
Intensidad	Refrigeración / Calefacción	A	0,25 / 0,25	0,30 / 0,30	0,34 / 0,34	0,38 / 0,38	0,50 / 0,50	0,49 / 0,49
Diam. Tuberías líquido/gas		mm	6,35 / 12,7	6,35 / 12,7	6,35 / 12,7	6,35 / 12,7	6,35 / 12,7	9,52 / 15,88
Nivel Sonoro* (B/M/A)		dB(A)	21 / 23 / 26	22 / 25 / 29	23 / 26 / 30	25 / 27 / 30	28 / 31 / 34	28 / 32 / 35
Ventilador	Caudal de aire (B/M/A)	m³/min	5 / 6 / 7	5,5 / 6,5 / 8	5,5 / 7 / 8,5	8 / 9,5 / 11	10 / 11,5 / 13,5	12 / 14 / 16,5
	Presión estática	Pa	0 / 10 / 40 / 60					
Potencia		kW	0,096	0,096	0,096	0,096	0,096	0,096
		kW	0,096	0,096	0,096	0,096	0,096	0,096
Dimensiones (Alto x Ancho x Fondo)		mm	615 x 700 x 200	615 x 700 x 200	615 x 700 x 200	615 x 900 x 200	615 x 900 x 200	615 x 1.100 x 200
Peso		kg	18	18	18,5	22,5	22,5	25,5
PVR			1.595 €	1.625 €	1.655 €	1.695 €	1.750 €	1.810 €

-Consulten con Departamento Técnico la compatibilidad de la serie PFFY-P VCM con las unidades exteriores PUMY-SP y PUMY-P200YKM.

-No incluyen Bomba de drenaje, tubería Ø 32 mm.

-Incorporan filtro de aire de fibra sintética.

-Los datos mostrados corresponden a una tensión de 220V/50Hz.

*Nivel sonoro con presión estática de serie 10Pa.

OPCIONALES

PAC-SE41TS-E	Sonda remota de temperatura	60 €
--------------	-----------------------------	-------------



Unidades de Techo

Lisa y extraplana, el diseño de la serie PCFY-P-VKM-E se adapta a la perfección a cualquier interior. Está compuesta por una única salida de aire que permite que el deflector automático actúe como dispositivo de cierre cuando se desconecta la unidad.

El modelo de techo PCFY ha sido diseñado para un funcionamiento silencioso y un mantenimiento simple, y es capaz de ofrecer un aire acondicionado eficiente y con un máximo confort.

Fácil instalación

Las unidades interiores de techo se pueden instalar fácilmente sin necesidad de conductos, incluso con falsos techos que no tengan suficiente espacio.

Como opcional se ofrece la bomba de drenaje que permite elevar el drenaje hasta 600 mm, ofreciendo una mejor flexibilidad de instalación.

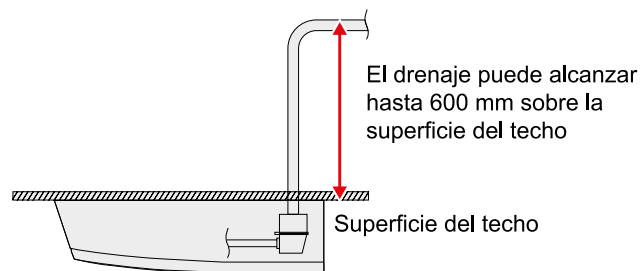
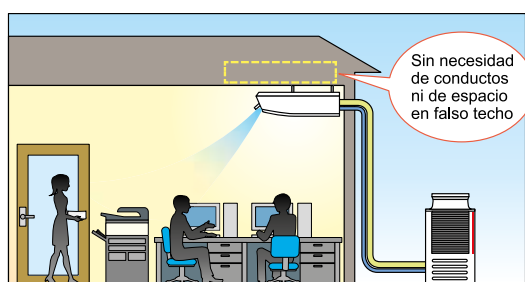

Serie PCFY-P40~125VKM

PRESTACIONES

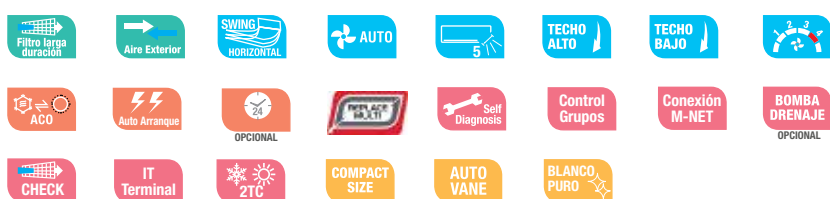

MODELO			PCFY-P40VKM-E	PCFY-P63VKM-E	PCFY-P100VKM-E	PCFY-P125VKM-E
Capacidad Nominal	Refrigeración / Calefacción	kW	4,5 / 5	7,1 / 8	11,2 / 12,5	14 / 16
Consumo Nominal	Refrigeración / Calefacción	kW	0,04 / 0,04	0,05 / 0,05	0,09 / 0,09	0,11 / 0,11
Alimentación		Fases, V/Hz	1, 220~240V/50-60Hz			
Intensidad	Refrigeración / Calefacción	A	0,28/0,28	0,33/0,33	0,65/0,65	0,76/0,76
Diam. Tuberías líquido/gas		mm	6,35/12,7	9,52/15,88	9,52/15,88	9,52/15,88
Nivel Sonoro (B/M1/M2/A)		dB(A)	29 / 32 / 34 / 36	31 / 33 / 35 / 37	36 / 38 / 41 / 43	36 / 39 / 42 / 44
Ventilador	Caudal de aire (B/M1/M2/A)	m³/min	10 / 11 / 12 / 13	14 / 15 / 16 / 18	21 / 24 / 26 / 28	21 / 24 / 27 / 31
	Potencia	kW	0,09	0,095	0,16	0,16
Dimensiones (Alto x Ancho x Fondo)		mm	230 x 960 x 680	230 x 1.280 x 680	230 x 1.600 x 680	230 x 1.600 x 680
Peso		kg	24	32	36	38
PVR			1.943 €	2.192 €	2.681 €	3.265 €

-No incluyen Bomba de drenaje, consultar opcionales, tubería Ø 26 mm.
-Incorporan filtro de aire de fibra sintética.

-Los datos mostrados corresponden a una tensión de 220V/50Hz

-Para instalación en espacios que requieran máximo silencio se recomienda la instalación de unidades de doméstico junto con el PAC-LV11M-J o el Branch Box PAC-MK31/32/33BC ó PAC-MK51/52/53BC

-Disponen de terminal IT.

OPCIONALES

PAC-SH83DM-E	Bomba de drenaje PCFY-P40	215 €
PAC-SH84DM-E	Bomba de drenaje PCFY-P63~125	215 €
PAC-SE41TS-E	Sonda remota de temperatura	60 €



Ecodan by City Multi

Las unidades PWFY permiten integrar la producción de agua caliente o fría y ACS a la red de aire acondicionado City Multi y obtener grandes niveles de ahorro energético. El sistema aprovecha la energía del aire que extrae de una estancia para calentar agua sin ningún gasto energético adicional. Además, el sistema también permite producir calor y frío para Fan Coil, radiadores o sistemas de calefacción por suelo radiante. Y todo ello, combinando las ventajas de la alta eficiencia de los sistemas CITY MULTI y la recuperación de calor de los sistemas R2.



Unidades interiores

Mitsubishi Electric ha desarrollado grandes avances tecnológicos en la tecnología de recuperación de calor para producir y suministrar agua caliente sanitaria, calefacción y refrigeración de forma altamente eficiente. La unidad PWFY se integra en el sistema de climatización de City Multi de forma sencilla, de la misma forma que cualquier unidad de climatización.

Ahorro energético en calefacción y ACS

Ecodan by City Multi ofrece un importante ahorro energético en modo calefacción, ya que aprovecha la energía del aire exterior para conseguir calor, sin usar combustibles fósiles de ningún tipo. PWFY-(E)P-VM-AU.

Suministro de agua caliente sanitaria a bajo coste

Sus unidades aprovechan la tecnología de recuperación de calor para producir agua caliente de uso sanitario, sin necesidad de un gasto energético adicional (PWFY-P100VM-E-BU).

La solución ideal para usos industriales

Gracias a su ahorro energético y a su reducido coste de funcionamiento ecodan by City Multi es la tecnología más avanzada en producción de ACS, calefacción y refrigeración en hoteles, residencias, restaurantes, oficinas, gimnasios, etc.

Diagrama PWFY-BU:
ACS hasta 70°C con recuperación de calor



Diagrama PWFY-AU:
Agua caliente hasta 45°C



Controlador WCB

Para poder conectar a la Series R2/WR2 las unidades interiores PWFY es necesario un controlador BC o WCB. El controlador WCB es una versión simplificada del controlador BC pensada para aplicaciones de producción de agua caliente con recuperación de calor.

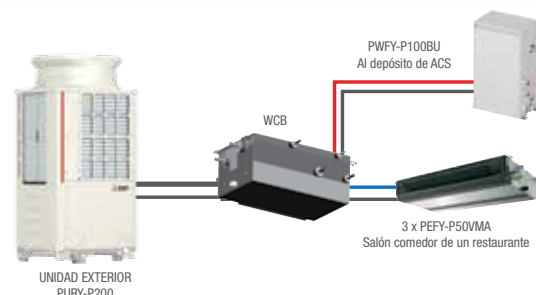

Unidad Interior para producción de Agua Caliente



Serie PWFY-P100VM-E-BU • Serie PWFY-P100VM-E1/2-AU

MODELO		PWFY-P100VM-E-BU	PWFY-EP100VM-E1-AU	PWFY-EP100VM-E2-AU	
Válvula Solenoide		--	--	incluida	
Tipo ud. Exterior City Multi conectable		PURY / PQRV (YNW, YLM, YJM, YHM)	PURY (YNW, YLM) / PQRV (YHM, YLM)	PUHY (YNW, YKB, YLM, YHM) / PQHY (YHM, YLM)	
Refrigeración / Calefacción	Capacidad	kW	-- / 12,5	11,2 / 12,5	* / 12,5
	Consumo	kW	-- / 2,48	0,015 / 0,015	* / 0,015
	Rango Tª entrada agua		-- / 10°C ~ 70°C	10°C ~ 35°C / 10°C ~ 40°C	* / 10°C ~ 40°C
Alimentación eléctrica		1, 220~240V/50-60Hz	1, 220~240V/50-60Hz	1, 220~240V/50-60Hz	
Intensidad Refrigeración/ Calefacción	A	-- / 11,2	0,065 / 0,065	0,065 / 0,065	
Nivel sonoro	dB(A)	44	29	29	
Diámetro tuberías líquido/gas	mm	9,52 / 15,88	9,52 / 15,88	9,52 / 15,88	
Diámetro tuberías agua entrada/salida		Roscada 3/4"	Roscada 3/4"	Roscada 3/4"	
Dimensiones unidad interior	mm	800 x 450 x 300	800 x 450 x 300	800 x 450 x 300	
Peso neto Unidad Interior / Kit válvula solenoide	kg	59	33	36 / 4	
PVR		5.948 €	1.777 €	3.187 €	

-Los modelos -AU incluyen interruptor de flujo. El modelo -BU no incluye interruptor de flujo.
-En todos los modelos se debe instalar un detector de flujo.
-La unidad PWFY-P100VM-E-BU contiene un pequeño circuito frigorífico hermético en cascada con 1,1 kg de refrigerante R134A (PCA = 1430; TCO2 eq = 1,6)
*Consultar con el Departamento Técnico.

Controlador WCB CMB-PW202V-J Caja de conexiones con recuperación para sistemas de agua

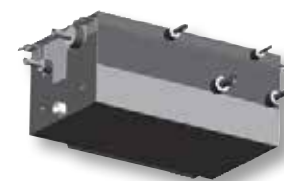

MODELO		CMB-PW202V-J
Uds. Exteriores City Multi conectables		PURY-(E)P200~300YNW / PQRV-P200~300YLM
Consumo eléctrico máx (refr/calef)	kW	0,0019 / 0,02
Alimentación eléctrica		1, 220~240V/50-60Hz
Intensidad máxima (refr/calef)	A	0,09 / 0,1
Refrigerante		R410A
Número de salidas		2
Capacidad conectable salida PWFY		50% ~ 100% de la capacidad de la unidad exterior
Capacidad conectable salida mixta		50% ~ 130% de la capacidad de la unidad exterior
Diámetro conexión desagüe	mm	32
Dimensiones (Alto x Ancho x Fondo)	mm	284 x 648 x 432
Peso neto	kg	20
PVR		2.517 €

OPCIONALES

PAR-W21MAA	Control remoto con programador semanal para unidades PWFY	263 €
------------	---	--------------

Los CMB-P-J/JA/KA/KB son compatibles con:
-PURY-(E)P-Y(S)NW
-PURY-(E)P-Y(S)LM S/W Ver. 7.08 o posterior
-PQRV-P-Y(S)LM S/W Ver. 6.42 o posterior
-PURY-RP-Y(S)JM S/W Ver. 5.58 o posterior
-PURY-(E)P-Y(S)JM S/W Ver. 1.42 o posterior



DESCRIPCIÓN	APLICABLE A	MODELO	PVR
CONDUCTOS BAJA SILUETA PEFY-VMS1			
Bomba de drenaje	PEFY-P15~63VMS1	PAC-KE07DM-E	195 €
CONDUCTOS ESTANDAR PEFY-VMA			
	PEFY-P/M20~32VMA	PAC-KE91TB-E	140 €
	PEFY-P/M40~50VMA	PAC-KE92TB-E	170 €
Caja de registro de filtros para facilitar el acceso a su mantenimiento	PEFY-P/M63~80VMA	PAC-KE93TB-E	200 €
	PEFY-P/M100~125VMA	PAC-KE94TB-E	245 €
	PEFY-P/M140VMA	PAC-KE95TB-E	275 €
CONDUCTOS ALTA PRESIÓN PEFY-VMH(S)-E(2)(-F)			
	PEFY-P40~140VMH-E2	PAC-DRP10DP-E	250 €
Bomba de drenaje	PEFY-P40~140VMHS-E(-F)	PAC-DRP10DP-E2	250 €
	PEFY-P200~250VHMS-E	PAC-KE05DM-E	250 €
	PEFY-P40~63VMHS-E	PAC-KE86LAF	130 €
	PEFY-P71~80VMHS-E(-F)	PAC-KE88LAF	130 €
Filtro Larga Duración (necesita caja de filtros)	PEFY-P100~140VMHS-E / PEFY-P125VMHS-E-F	PAC-KE89LAF	135 €
	PEFY-P200~250VHMS-E(-F)	PAC-KE85LAF	240 €
	PEFY-P40~63VMHS-E	PAC-KE63TB-F	305 €
	PEFY-P71~80VMHS-E	PAC-KE99TB-F	325 €
Caja de filtros de larga duración	PEFY-P100~140VMHS-E / PEFY-P125VMHS-E-F	PAC-KE140TB-F	330 €
	PEFY-P200~250VHMS-E(-F)	PAC-KE250TB-F	375 €
CASSETES 2 VÍAS PLFY-VLMD			
Embocadura para conducto de aire exterior	PEFY-P20~100VLMD	PAC-KH110F	170 €
CASSETES 4 VÍAS PLFY-VEM/VFM			
Brida de sujeción del conducto de entrada de aire exterior	PLFY-P/M-VEM	PAC-SH650F-E	40 €
Tapas para bocas de impulsión	PLFY-P/M-VEM	PAC-SJ37SP-E	120 €
Marco de acople entrada de aire exterior e incorporación del filtro de alta eficiencia (opcional) (130 mm)	PLFY-P/M-VEM	PAC-SJ41TM-E	248 €
Marco espaciador decorativo para falsos techos de altura reducida (40 mm)	PLFY-P/M-VEM	PAC-SJ65AS-E	143 €



Gama CITY MULTI

Opcionales para Interiores de Conductos



CASSETES 4 VÍAS PLFY-VEM/VFM

Panel con receptor, 3D i-see Sensor y control inalámbrico	PLFY-P/M-VFM	SLP-2FALME	319 €
Esquina que incorpora 3D i-see sensor	PLFY-P/M-VEM	PAC-SE1ME-E	83 €
Esquina que incorpora 3D i-see sensor	PLFY-P/M-VFM	PAC-SF1ME-E	80 €
Receptor de infrarrojos. Necesita control inalámbrico PAR-FL32MA/PAR-SL100A-E	PLFY-P/M-VEM	PAR-SE9FA-E	80 €
	PLFY-P/M-VFM	PAR-SF9FA-E	75 €
Control inalámbrico con Dual Set Point y gestión del 3D i-see sensor (función no incluida)	PLFY-P/M-VEM / -P-VFM	PAR-SL100A-E	110 €
Panel EasyClean	PLFY-P/M-VEM	PLP-6EAJ	630 €

PARED PKFY

Bomba de drenaje	PKFY-P32~50VHM	PAC-SH75DM-E	215 €
	PKFY-P63~100VKM	PAC-SH94DM-E	215 €
	PKFY-P10~50VLM	PAC-SK01DM-E	375 €
LEV Kit externo	PKFY-P10VLM-E	PAC-SK17LE-E	199 €
	PKFY-P15~63VLM/VKM	PAC-SG95LE-E	199 €

TECHO PCFY

Bomba de drenaje	PCFY-P40VKM	PAC-SH83DM-E	215 €
	PCFY-P63/100/125VKM	PAC-SH84DM-E	215 €

EXTERIORES

Motor para incrementar la presión estática a 30Pa	PUMY-P112/125/140V(Y)KM 4/5	PAC-SJ71FM-E	395 €
Rejilla deflectora salida aire (necesarias 2 uds por exterior, 1 para la PUMY-SP)	PUMY-(S)P112/125/140V(Y)KM	PAC-SH96SG-E	114 €
Conjunto desagüe	PUMY	PAC-SG61DS-E	34 €
Kit de presión para incrementar la distancia vertical hasta 90 m	PUHY-HP	PAC-KBU90MH-E	315 €
Conector para la conexión de vatímetros	PUHY, PURY, PQHY, PQRY	PAC-CN32WHMC	81 €
Panel calefactor	PUHY-(E)P200/250/300YNW PURY-(E)P200/250/300YNW	PAC-PH01EHY-E	2.150 €
Panel calefactor	PUHY-(E)P350/400/450YNW PURY-(E)P350/400/450YNW	PAC-PH02EHY-E	2.700 €
Panel calefactor	PUHY-(E)P500/550YNW PURY-(E)P500/550YNW	PAC-PH03EHY-E	2.850 €
Rejilla de protección lateral (2 pcs)	PUHY-(E) P200/250/300/350/400/450YNW PURY-(E) P200/250/300/350/400/450YNW	PAC-FG01S-E	180 €
Rejilla de protección lateral (2 pcs)	PUHY-(E)P500/550YNW PURY-(E)P500/550YNW	PAC-FG02S-E	190 €
Rejilla de protección trasero (1 pcs)	PUHY-(E)P200/250/300YNW PURY-(E)P200/250/300YNW	PAC-FG01B-E	170 €
Rejilla de protección trasero (1 pcs)	PUHY-(E)P350/400/450YNW PURY-(E)P350/400/450YNW	PAC-FG02B-E	200 €
Rejilla de protección trasero (1 pcs)	PUHY-(E)P500/550YNW PURY-(E)P500/550YNW	PAC-FG03B-E	220 €

INTERIORES

Sonda remota de temperatura	Interiores City Multi	PAC-SE41TS-E	60 €
Interfaz WiFi	Interiores City Multi (consultar modelos de unidad interior compatibles)	MAC-567IF-E	99 €
IT Terminal para CN51	Interiores CITY	PAC-IT51AD-E	70 €
IT Terminal para CN52	Interiores CITY	PAC-IT52AD-E	70 €

Gama

Enfriadoras y Fancoils

Soluciones hidrónicas para climatización,
refrigeración y ventilación



La gama de enfriadoras y fancoils de **Mitsubishi Electric** completan el gran abanico de tecnologías de la marca líder en el sector de la climatización.

Bajo la marca **Climaveneta**, Mitsubishi Electric ofrece un gran porfolio de soluciones con tecnología Aire-Agua ideales para aquellos proyectos que se busque la más alta eficiencia y confort en grandes potencias.

Contando con una amplia gama de unidades hidrónicas de 1 a 4.549 kW e innumerables proyectos por todo el mundo, estas soluciones vienen respaldadas por un enfoque corporativo basado en la flexibilidad y la capacidad de adaptar el sistema a las exigencias de cada proyecto.



Serie i-BX



Serie i-BX

Unidades monobloc para la producción de agua fría y/o caliente hasta 60°C, con compresores Scroll Inverter en configuración de un solo circuito con refrigerante R410A, con intercambiadores de calor de tubos de cobre y aletas de aluminio en el lado aire, y de placas de acero soldado en el lado agua.



Serie i-NX

Serie i-NX

La gama de enfriadoras y bombas de calor i-NX combinan un compresor de velocidad fija junto con un compresor Inverter.

Son capaces de entregar la máxima eficiencia en todo momento gracias al preciso control de la temperatura de salida de agua.



Serie E

Serie E

La Serie E es una gama de enfriadoras Aire-Agua, compactas y modulares de 90, 150 y 180 kW hasta 1.080 kW, basadas en compresores Scroll Inverter de alta fiabilidad y máxima eficiencia, que ofrecen la solución más óptima en términos de eficiencia energética y de ahorro de espacio.



Enfriadoras

- Máxima eficiencia energética.
- Confort ambiental perfecto.
- Bajo nivel sonoro.
- Amplia gama de refrigerantes de bajo PCA.

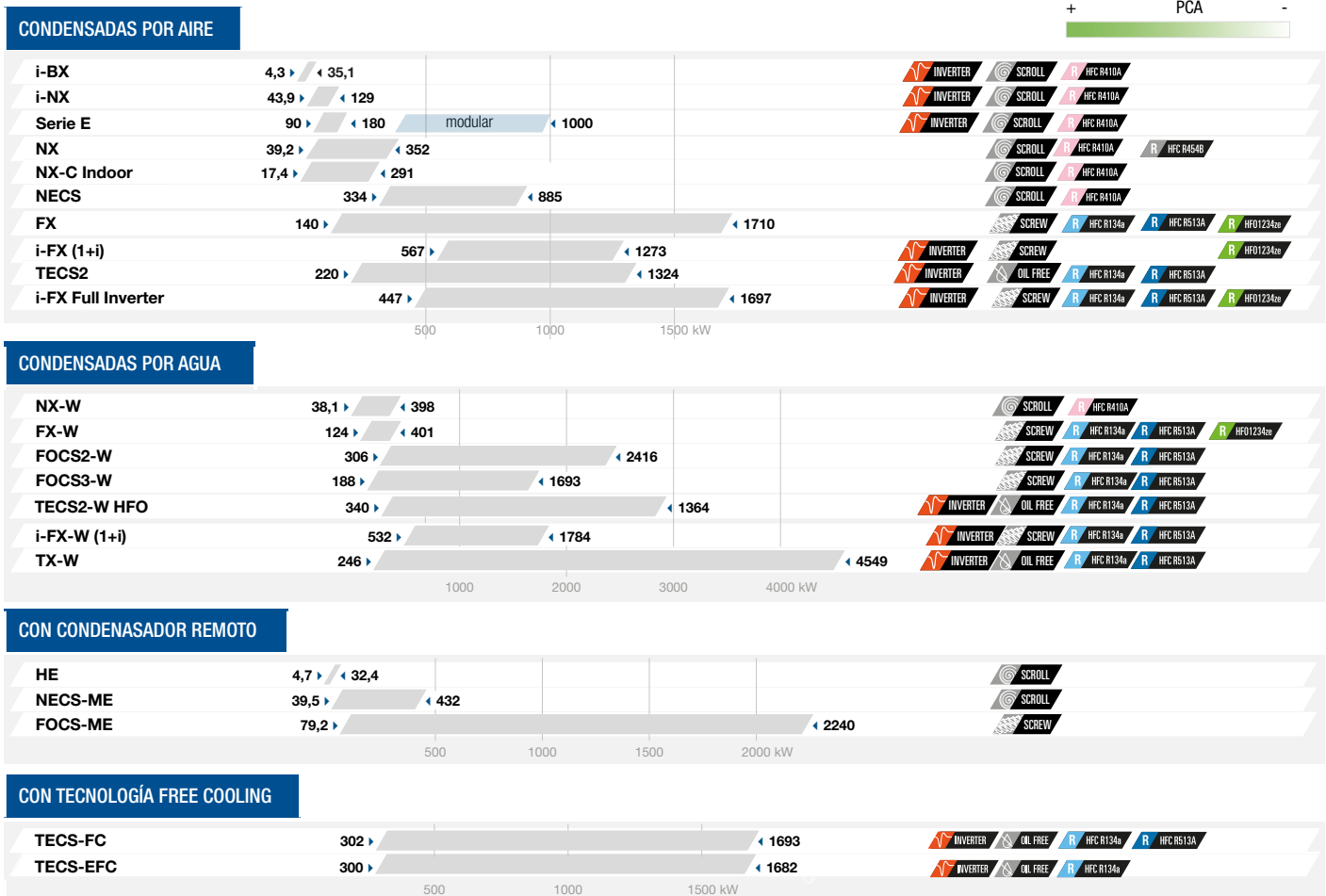

Bombas de calor

- Límites de funcionamiento hasta -20°C.
- Producción de agua caliente hasta 78°C.
- Máxima eficiencia energética.
- Amplia gama de refrigerantes de bajo PCA.



REVERSIBLES CONDENSADAS POR AIRE

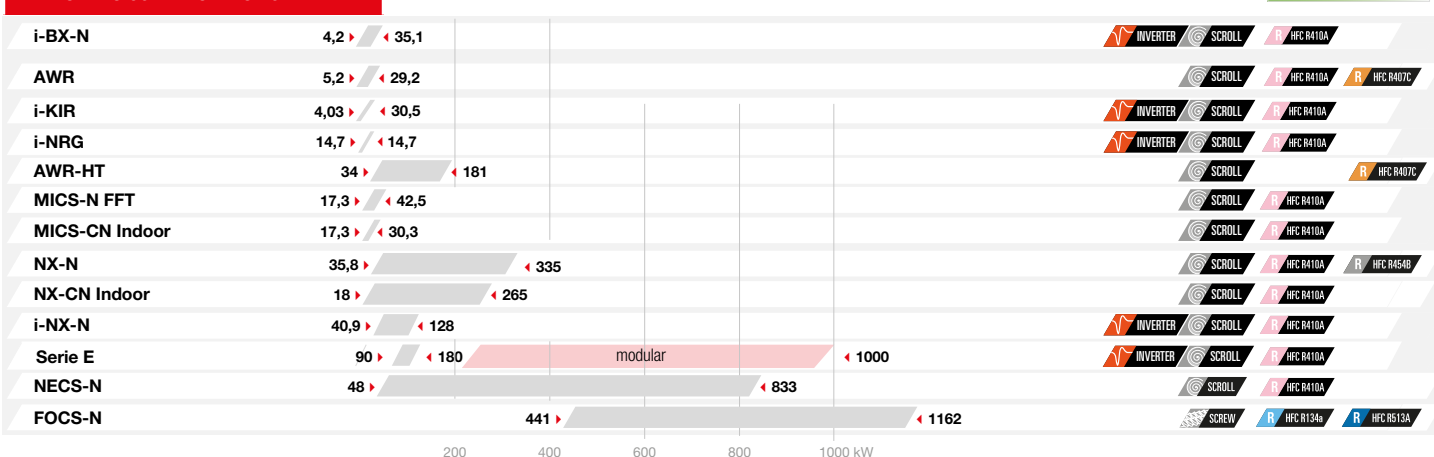

SOLO CALOR



REVERSIBLES CONDENSADAS POR AGUA

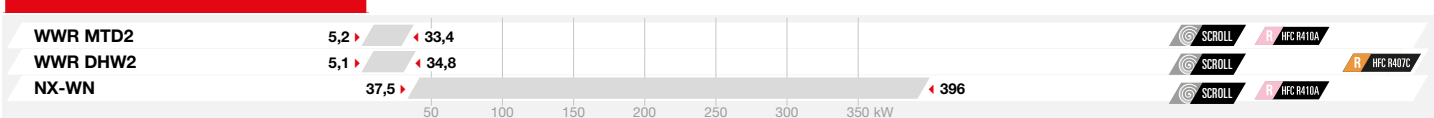

CONDENSADAS POR AGUA SOLO CALOR

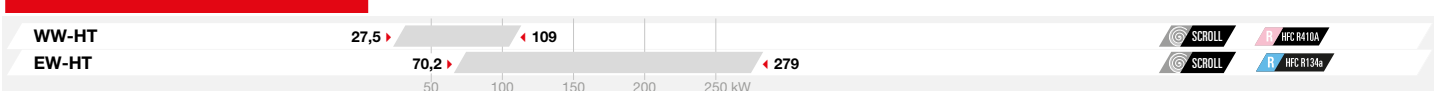

REVERSIBLES EN LADO HIDRÁULICO CONDENSADAS POR AGUA

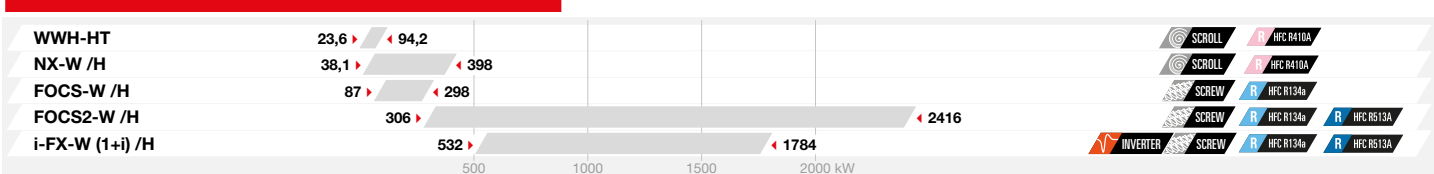

GEOTÉRMICAS

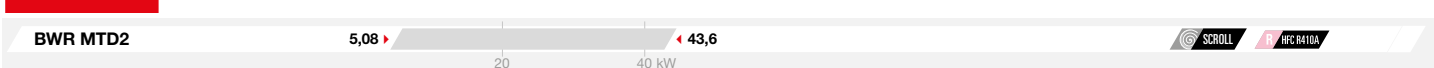

GEOTÉRMICAS SOLO CALOR





Unidades para la producción simultánea de agua fría y caliente

- La más alta eficiencia combinando la producción de agua fría y caliente.
- Reducido espacio en planta.
- Amplia gama de refrigerantes de bajo PCA.



BOMBAS DE CALOR CONDENSADAS POR AIRE

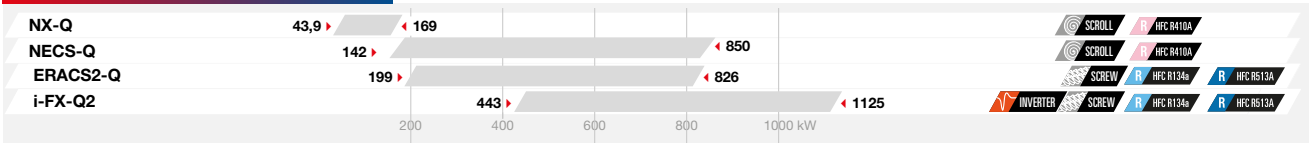

BOMBAS DE CALOR CONDENSADAS POR AGUA

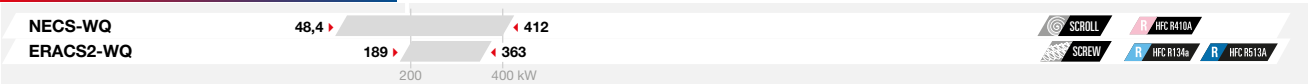

Unidades ROOFTOP

- Gama completa y configurabilidad máxima.
- Control higrométrico perfecto.
- Máxima flexibilidad en el diseño de los flujos de aire.



UNIDADES SOLO FRÍO

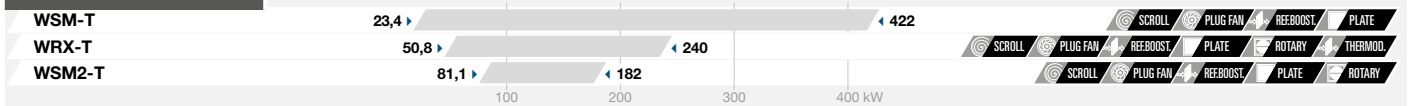

UNIDADES REVERSIBLES

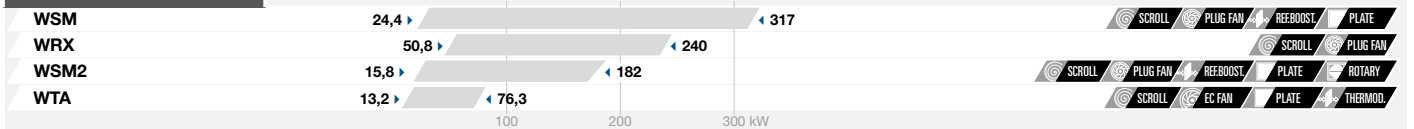

Productos auxiliares



UNIDADES CONDENSADORAS



CONDENSADORES REMOTOS





Terminales hidrónicos

- Gama completa de terminales para aplicaciones residenciales o comerciales.
- Amplia gama de accesorios.
- Con o sin envolventes.



SUELO-TECHO CON Y SIN ENVOLVENTE

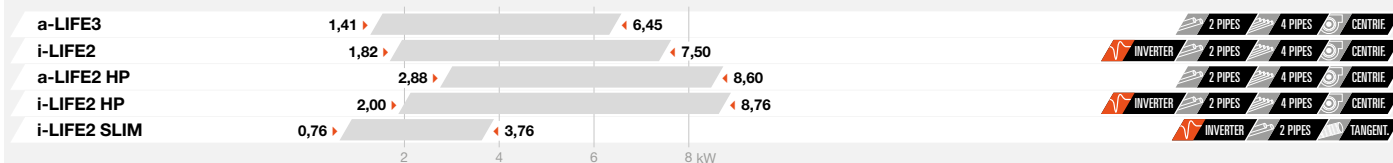

PARED



CASSETTE



CONDUCTOS ALTA PRESIÓN



RECUPERADORES DE CALOR



Control, supervisión y optimización de sistemas



SISTEMAS DE CONTROL

- **ClimaPRO**
Sistema de optimización para la gestión inteligente y en tiempo real de todos los índices energéticos de la unidad individual y de la sala técnica en su conjunto.
- **MANAGER 3000**
Control de grupos especializado.
- **SEQUENCER**



SISTEMAS DE SUPERVISIÓN

- **IDRORELAX**
Gestión y monitorización.



INTERFACES PERSONA-MÁQUINA

- **KIPLink**
Control para Smartphones y Tablets.





Serie E

Máxima eficiencia en el mínimo espacio

La Serie E de Mitsubishi Electric responde a la demanda del mercado de fuentes centralizadas de frío y calor, con el máximo rendimiento y el mínimo espacio en planta.

Las enfriadoras modulares de gran capacidad cumplen con los requisitos para la instalación de equipos con fuentes de calor de alta capacidad en espacios reducidos.



Gran ahorro energético gracias al uso de compresores tipo Inverter

Cada módulo está equipado con cuatro compresores Inverter de alta eficiencia desarrollados por Mitsubishi Electric. Los cuatro compresores funcionan como dos pares. Los módulos inverter observan la carga y controlan los compresores para conseguir un funcionamiento óptimo en cada módulo.

Los compresores usan el método de calentamiento por inducción.

El calor se genera gracias a las características magnéticas del bobinado del motor para prevenir que el refrigerante permanezca en estado líquido en el compresor, evitando de esta forma posibles averías.



Método de calentamiento por inducción (sin resistencia de cárter)



Bobinado del motor

Máximo control para optimización del sistema

La conexión con los módulos se puede realizar a través de un control PAR-40MAA o a través de un control remoto centralizado AE-200E / EW-50E. Ambos permiten conectar hasta 6 unidades de la Serie E a un grupo para centralizar la monitorización y la gestión. También es posible la gestión combinada de la gama CITY MULTI.

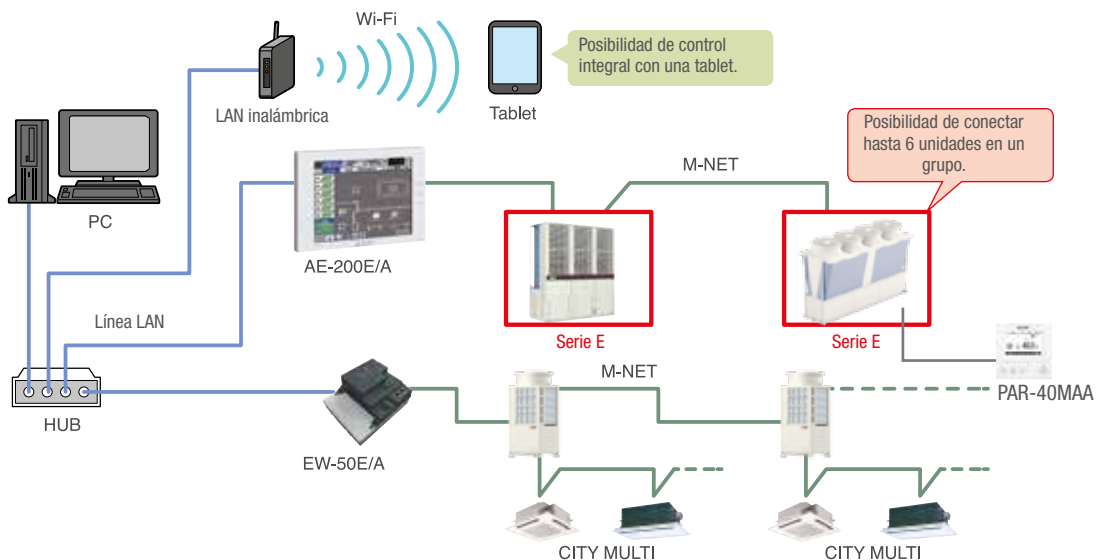

Alta flexibilidad y modularidad hasta 1.080kW

La capacidad total del sistema se puede aumentar hasta los 1.080 kW (6 x 180 kW) permitiendo su instalación en espacios reducidos, por ejemplo a lo largo de las paredes de un edificio o en azoteas.

Además, el sistema dispone de rotación entre módulos para equilibrar las horas de funcionamiento de los compresores y ventiladores y función Back-up que permite, por ejemplo, disponer de un modulo de reserva en caso de emergencia.

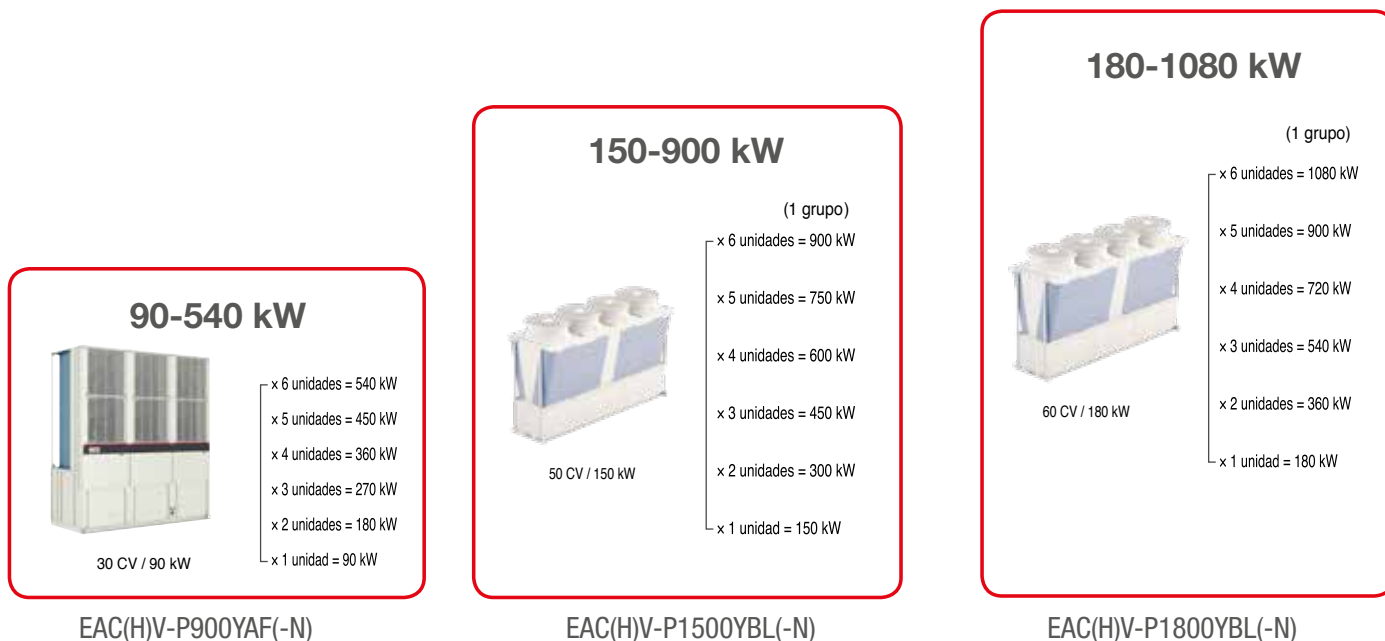

Adecuada para multiples aplicaciones, incluido procesos industriales (Solo modelo -P900)

El modelo EACV-P900YA(-N) es compatible con un mayor rango de ajustes de temperatura de salida de agua (entre 5°C y -8°C) y es apto para una gran variedad de aplicaciones. El control Inverter del ventilador y del compresor permite el control preciso de la temperatura de salida de agua, que es esencial en la refrigeración de procesos. Este modelo también es adecuado para uso en la industria alimentaria y de metales, así como para refrigerar equipos de realización de pruebas en hospitales.

El control Inverter del ventilador y del compresor permite un control preciso de las temperaturas de salida de agua de la unidad.

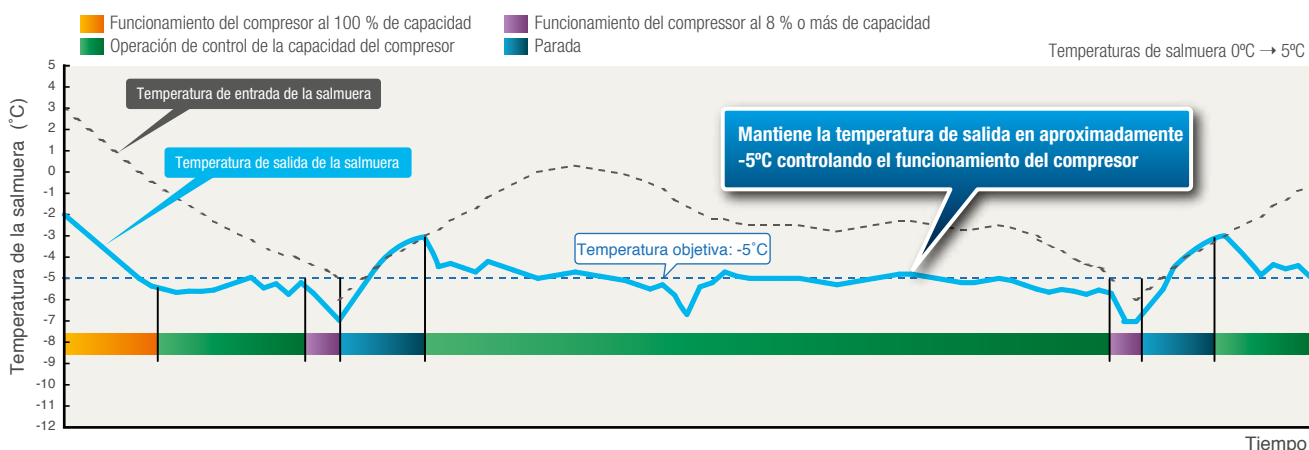



Serie E P900

Bomba de Calor - Solo Frío

MODELO		EAHV-P900YAF(-N)	EACV-P900YAF(-N)	
Capacidad	Refrigeración ¹	kW	90,0	90,0
	Calefacción ²	kW	90,0	-
Caudal de agua		m ³ /h	15,5	15,5
Consumo Nominal	Refrigeración ³	kW	27,27	27,27
	Calefacción ³	kW	25,71	-
Coeficiente Energético	EER (sin entrada bomba)		3,30	3,30
	EER (con entr. Bomba EN14511) ⁴		3,08	3,08
	ESEER (sin entrada bomba)		5,66	5,66
	ESEER (con entr. Bomba EN14511) ⁵		5,46	5,46
	COP (sin entrada bomba)		3,5	-
	COP (con entr. Bomba EN14511) ⁴		3,25	-
Alimentación		Fases, V/Hz	3 Fases, 380-400-415V / 50Hz	
Compresor	Tipo / Cantidad		Scroll / 2	Scroll / 2
	Control		Inverter	Inverter
Ventilador	Tipo / Cantidad		Eje horizontal / 6	Eje horizontal / 6
	Control		Inverter	Inverter
Rango de T ^a	Rango de caudal de aire	m ³ /min	77 x 6	77 x 6
	Refrigeración	°C	Salida agua 5 ~ 25	Salida agua (-8) ⁸ 5 ~ 25
Rango de volumen de agua en circulación	Calefacción	°C	Salida agua 30 ~ 55	-
	Exterior	°C	-15 ~ 43	-15 ~ 43
Diámetro tubería agua	Estándar	Entrada/Salida	50A (2B) / 50A (2B)	50A (2B) / 50A (2B)
Nivel Sonoro a 1m / Potencia Sonora a 1m ²	Modular (-N)	Entrada/Salida	100A (4B) / 100A (4B)	100A (4B) / 100A (4B)
Dimensiones (Al x An x Prof)			65 / 77	65 / 77
			2.450 x 2.250 x 900	2.450 x 2.250 x 900
Peso Neto	Estándar	kg	987	957
	Modular (-N)	kg	1.022	992
Refrigerante R410A ⁶	Tipo / Carga		R410A / 19kg x 2	R410A / 19kg x 2
PVR			A consultar	A consultar

NOTAS: *1 Bajo condiciones normales en frío a T^a exterior 35°C (BS)/24°C (BH) temperatura de salida de agua 7°C y entrada de agua 12°C. I *2 Bajo condiciones normales en calor a T^a exterior 7°C (BS)/6°C (BH) temperatura de salida de agua 45°C y entrada de agua 40°C. I *3 La entrada de bomba no está incluido. I *4 La bomba no está incluida en la enfriadora. I *5 Calculado bajo condiciones EUROVENT. I *6 Posibilidad de bajar hasta -8°C (salida agua) con agua glicolada. I *7 Bajo condiciones normales en frío a T^a exterior 35°C (BS)/24°C (BH) temperatura de salida de agua 7°C y entrada de agua 12°C capacidad 90kW y caudal agua 15,5m³/h. I *8 Cantidad pre-cargada a confirmar. I *No usar materiales de acero para las tuberías de agua. I * En caso de no usar el equipo durante un periodo prolongado mantener la circulación de agua o vaciar el circuito hidráulico para evitar problemas en la instalación. I *No usar aguas subterráneas o aguas de pozo directamente. I * El circuito de agua debe ser cerrado. I * Debido a mejoras continuas, las especificaciones están sujetas a cambio sin previo aviso. Tratamiento Anticorrosión -BS disponible, consultar precio y disponibilidad.

AMPLIO RANGO DE FUNCIONAMIENTO / T^a DEL AGUA

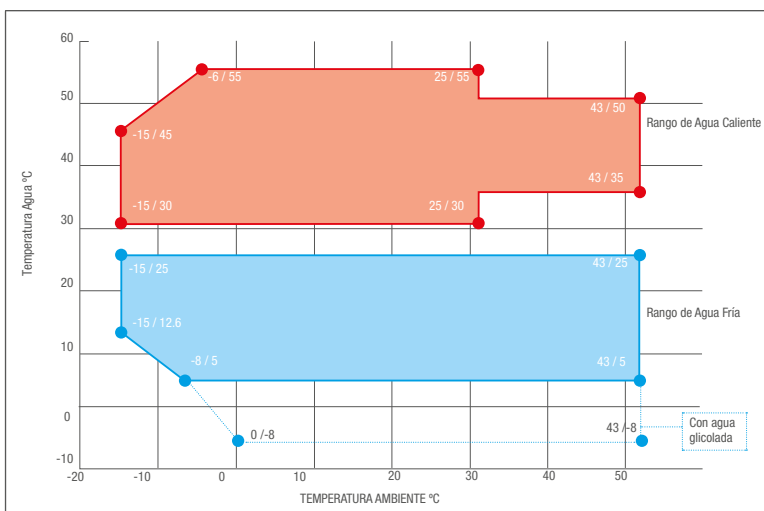

Operación garantizada hasta **-15°C** de temperatura exterior

OPCIONALES

EA-01HK	Kit de tuberías/tapón para modelo modular -N	1.101 €	TW-TH16-E	Sonda de temperatura representativa de agua	480 €
EA-02HK	Kit de conexión de tuberías para modelo modular -N	1.168 €	PAR-W31MAA	Mando con programador semanal	263 €
EA-130FG	Rejilla protectora para todos los modelos (5 uds por máquina)	220 €	MELCOBEMS MINI (A1M)	Interface para conexión ModBus	200 €

MODELO MODULAR (-N) HASTA 540 KW

Componentes de Combinaciones	Módulos de 90kW	Accesorio EA-01HK	Accesorio EA-02HK
90 kW	1	1	0
180 kW (90 kW x2)	2	1	1
270 kW (90 kW x3)	3	1	2
360 kW (90 kW x4)	4	1	3
450 kW (90 kW x5)	5	1	4
540 kW (90 kW x6)	6	1	5

Las combinaciones de dos o mas módulos precisan del opcional TW-TH16-E

MUY BAJO NIVEL SONORO

EACV/EAHV-P900YAF(-N)		dB(A)
Zona medida	Frontal	64
	Trasera	62
	Derecha	65
	Izquierda	61

Serie E P1500/P1800

Bomba de Calor - Solo Frío



MODELO		EAHV-P1500YBL(-N)	EAHV-P1800YBL(-N)	EACV-P1500YBL(-N)	EACV-P1800YBL(-N)
Capacidad	Refrigeración	kW 148,60	177,76	148,58	177,8
	Calefacción	kW 151,42	182,24	-	-
Caudal de agua		m³/h 25,8	31,0	25,8	31,0
Consumo Nominal	Refrigeración	kW 46,5	61,25	46,5	61,3
	Calefacción	kW 46,01	57,92	-	-
Coeficiente Energético	EER	3,19	2,90	3,19	2,90
	ESEER ¹	4,74	4,45	4,74	4,45
	SEER	4,62	4,58	4,62	4,58
	COP	3,29	3,15	-	-
	SCOP (reversible) Bajo/Medio ²	3,24 / 2,85	3,24 / 2,85	-	-
	Clasificación eurovent (refr./calef.)	A / A	B / B	A / -	B / -
Alimentación	Fases, V/Hz	3 Fases, 380-400-415V / 50-60Hz			
Corriente de entrada máxima	A	111	111,0	111,0	111,0
Compresor	Tipo / Cantidad	Scroll / 4			
	Control	Inverter			
Ventilador	Tipo / Cantidad	Eje vertical / 4			
	Control	Inverter			
Rango de caudal de aire	m³/min	265 x 4			
Rango de T°	Refrigeración	°C Salida agua 5 ~ 30			
	Calefacción	°C Salida agua 30 ~ 55			
	Exterior	°C -15 ~ 43			
Rango de volumen de agua en circulación	m³/h	12,9~34			
Diámetro tubería agua	Estándar	Entrada/Salida 65A (2 1/2 B) / 65A (2 1/2 B)			
	Modular (-N)	Entrada/Salida 150A (6 B) / 150A (6 B)			
Nivel Sonoro a 1m / Potencia Sonora a 1m²	dB	66 / 84			
Dimensiones (Alto x Ancho x Fondo)	mm	2.350 x 3.400 x 1.080			
Peso Neto	Estándar	kg 1.310			
	Modular (-N)	kg 1.326			
Refrigerante R410A ²	Pre-carga Kg / PCA / TCO ₂ eq	15 x 4 / 2.088 / 125,28			
PVR		A consultar	A consultar	A consultar	A consultar

*Los datos mostrados en modo refrigeración son bajo condiciones normales a T° exterior 35°C (BS)/24°C (BH) temperatura de salida de agua 7°C y entrada de agua 12°C y en modo calefacción a T° exterior 7°C (BS)/6°C (BH) temperatura de salida de agua 45°C y entrada de agua 40°C. El consumo de la bomba de recirculación en los modos refrigeración y calefacción y el consumo nominal están basados en la EN14511. 1° No usar materiales de acero para las tuberías de agua. 1° En caso de no usar el equipo durante un periodo prolongado mantener la circulación de agua o vaciar el circuito hidráulico para evitar problemas en la instalación. 1° No usar aguas subterráneas o aguas de pozo directamente. 1° El circuito de agua debe ser cerrado. 1° Este equipo no dispone de bomba de recirculación. 1° Debido a mejoras continuas, las especificaciones están sujetas a cambio sin previo aviso. Tratamiento Anticorrosión -BS disponible, consultar precio y disponibilidad.

*1 Calculado bajo condiciones Eurovent.

*2 La cantidad pre-cargada de fábrica es 3kg x 4. Por favor, añadir la cantidad restante durante la Puesta en Marcha.

AMPLIO RANGO DE FUNCIONAMIENTO / T° DEL AGUA

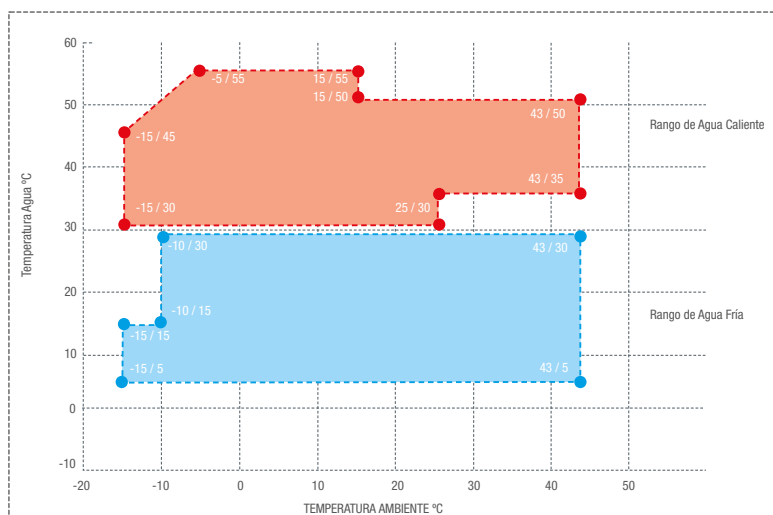

Operación garantizada hasta -15°C de temperatura exterior

MODELO MODULAR (-N) HASTA 1080 KW

Componentes de combinaciones	Módulos de 150kW	Accesorio DT-01HK	Accesorio DT-02HK
150 kW	1	1	0
300 kW (150 x2)	2	1	1
450 kW (150 x3)	3	1	2
600 kW (150 x4)	4	1	3
750 kW (150 x5)	5	1	4
900 kW (150 x6)	6	1	5

Las combinaciones de dos o mas módulos precisan del opcional TW-TH16-E

OPCIONALES

DT-01HK	Kit de tuberías/tapón para modelo modular -N	2.315 €
DT-02HK	Kit de conexión de tuberías para modelo modular -N	2.425 €
EA-150FG	Rejilla protectora para todos los modelos (5 uds por máquina)	880 €
TW-TH16-E	Sonda de temperatura representativa de agua	480 €
PAR-W31MAA	Mando con programador semanal	263 €
MELCOBEMS MINI (A1M)	Interface para conexión ModBus	200 €

Serie i-BX

Máximo confort y eficiencia

Unidades monobloc para la producción de agua fría y/o caliente hasta 60°C, con compresores Scroll Inverter en configuración de un solo circuito con refrigerante R410A, con intercambiadores de calor de tubos de cobre y aletas de aluminio en el lado aire y de placas de acero soldado en el lado agua.



La bomba de calor mejor equipada

La gama i-BX ha sido diseñada siguiendo el concepto plug&play. Todos sus componentes se han seleccionado para conseguir una sinergia perfecta entre ellos y conseguir la máxima eficiencia.

Las unidades i-BX son unidades monobloc que incorporan todos los elementos hidráulicos necesarios para su instalación, desde la bomba de circulación pasando por el vaso de expansión y el interruptor de seguridad de caudal de agua.



ErP READY

La gama i-BX, gracias a la tecnología Inverter, cumple sin problemas con los requisitos mínimos exigidos por la directiva ErP (EcoDiseño) superando los niveles mínimos de eficiencia estacional, tanto para el modo calefacción (SCOP) como para el modo refrigeración (SEER).

SCOP LT35°C	3,80*
SCOP MT55°C	2,95*
SEER	4,40*

*valores medios



Control dinámico de temperatura

Gracias al control dinámico de la temperatura de impulsión podemos variar la temperatura del agua en función de la temperatura del aire exterior y de esta forma, aumentar considerablemente el confort y la eficiencia energética que entrega el sistema.

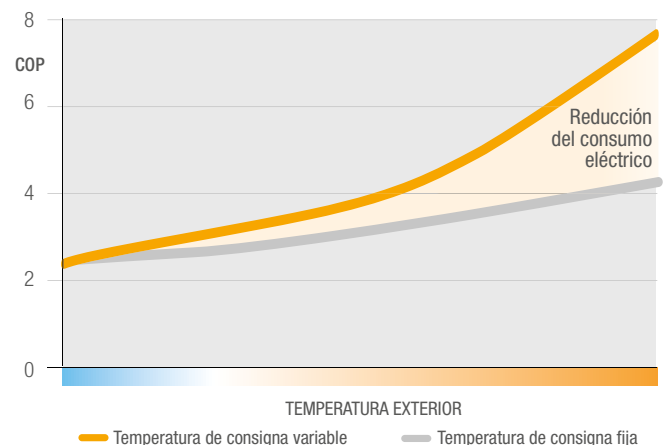

Múltiples aplicaciones

La gama i-BX está disponible en versión monofásica y trifásica desde 4 kW hasta 35,1kW lo que le permite ser la solución ideal en múltiples aplicaciones como:

- Edificios residenciales
- Edificios comerciales
- Espacios deportivos
- Oficinas
- Hoteles
- Centros de salud

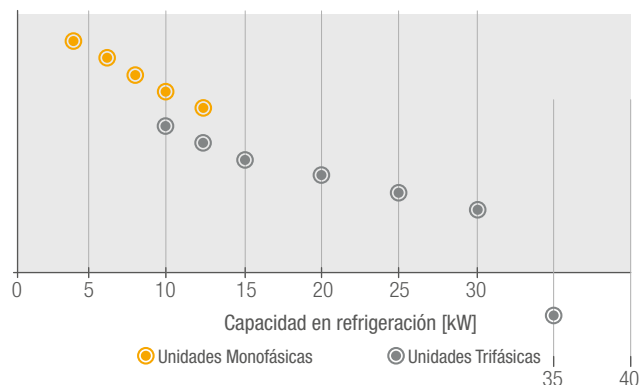

Gestión inteligente de la instalación **nadisystem**

Instalaciones personalizadas

NadiSystem es el control que va incluido en la gama i-BX y es el encargado de gestionar todos los elementos de la instalación.

El control puede regular entre dos zonas independientes de calefacción con temperaturas de impulsión diferentes, haciendo a los sistemas i-BX compatibles con sistemas que requieran de temperaturas diferentes, como pueden ser los radiadores de baja temperatura o los sistema de suelo radiante.

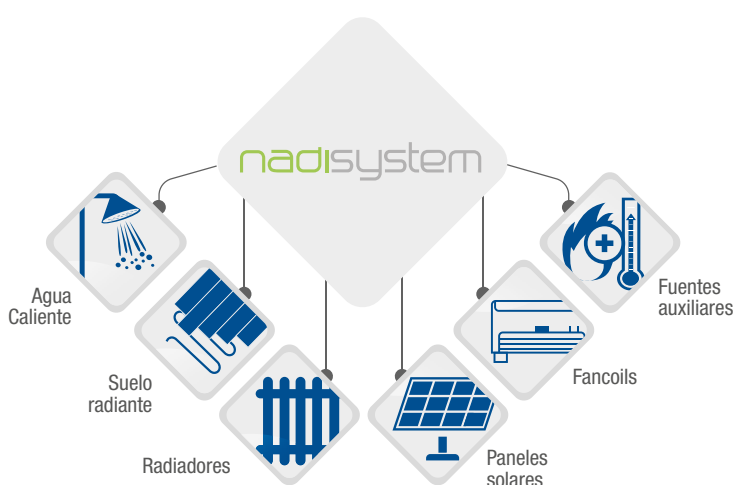

Gestión y control de unidades en cascada

El control NadiSystem es capaz de controlar y gestionar hasta 4 unidades exteriores para cubrir grandes cargas térmicas.

Este opcional permite que una de las unidades exteriores actúe como unidad máster y se ocupe de la gestión y el procesamiento de la información de la instalación y la transmita a las unidades esclavas.

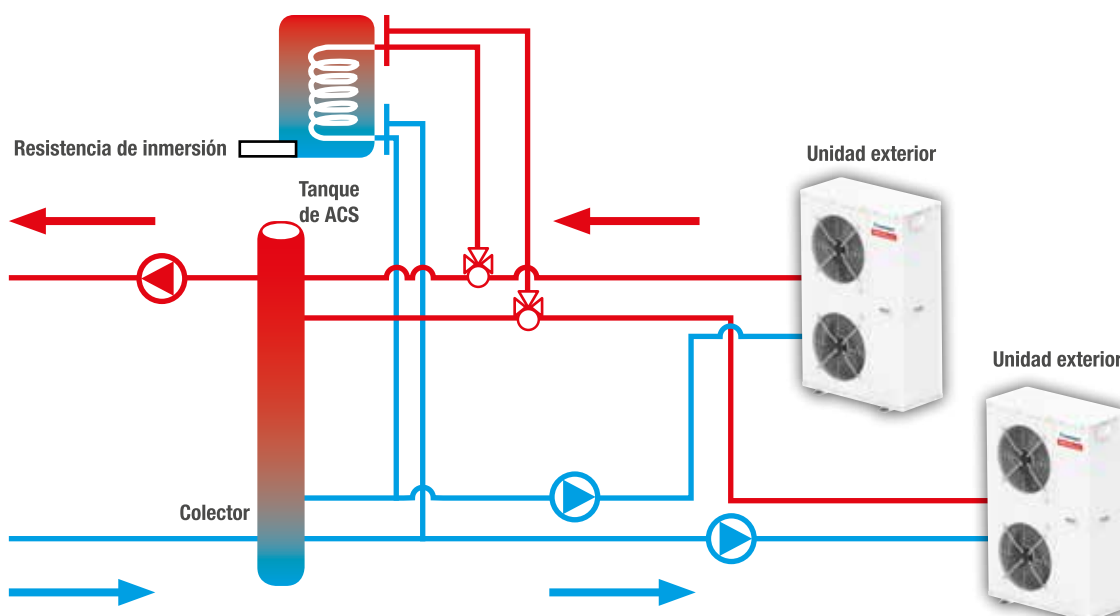



Serie i-BX-N-004M~013 Monofásicas - Bomba de calor



MODELO			i-BX-N-004M	i-BX-N-006M	i-BX-N-008M	i-BX-N-010	i-BX-N-013
Capacidad Nominal	Refrigeración / Calefacción	kW	4,2 / 4,62	5,9 / 6,37	7,51 / 8,5	9,91 / 11	12,4 / 14,3
Consumo Nominal	Refrigeración / Calefacción	kW	1,52 / 1,48	2,05 / 1,2	2,67 / 2,61	3,63 / 3,64	4,5 / 4,48
Eficiencia Energética (refrigeración) A:35°C; W:7°C	EER (1)(2)		2,76	2,88	2,81	2,73	2,75
	ESEER (1)(2)		4,61	4,56	4,83	4,26	4,37
	SEER(3)		4,42	4,44	4,71	4,37	4,33
	Rendimiento ηs (3)	%	174	175	185	172	170
	Clasificación EUROVENT		C	C	C	C	C
Eficiencia Energética (Calefacción) A:7°C; W:45°C	COP (1)(2)		3,12	3,19	3,26	3,02	3,19
	SCOP(4)		3,59	3,89	4,15	3,54	3,81
	Rendimiento ηs (4)	%	140	153	163	139	149
	Clasificación EUROVENT		B	B	A	B	B
Alimentación	Fases, V/Hz		1, 230V/50Hz	1, 230V/50Hz	1, 230V/50Hz	1, 230V/50Hz	1, 230V/50Hz
Intensidad Máxima	A		8	12	16	23	25
Diámetro conexiones hidráulicas	pulg.		1"	1"	1"	1"	1-1/4"
Caudal de agua nominal	m³/h		0,79	1,12	1,48	1,91	2,48
Presión disponible (bomba de circulación Inverter)	kPa		47,90	35,40	57,90	54,10	51,10
Nivel Sonoro	dB(A)		50	51	51	54	55
Potencia sonora (Refrigeración / Calefacción)	dB(A)		64 / 64	65 / 65	66 / 66	69 / 69	70 / 70
Ventilador	Caudal de aire	m³/seg	1,02	0,98	0,99	1,8	1,7
	Potencia	kW	0,12 x 1	0,12 x 1	0,12 x 1	0,12 x 2	0,12 x 2
Refrigerante R410A	Pre-carga Kg / PCA / TCO ₂ eq		1,47 / 2088 / 3,0	2,2 / 2088 / 4,5	3,7 / 2088 / 7,7	3,95 / 2088 / 8,2	4,45 / 2088 / 9,2
Dimensiones (Alto x Ancho x Fondo)	mm		940 x 900 x 370	940 x 900 x 370	1240 x 900 x 420	1240 x 900 x 420	1390 x 900 x 420
Peso	kg		80	85	100	115	135
Rango de operación T° Exterior	Refrigeración (min / máx.)		5°C / 45°C				
Rango de operación T° Impulsión	Refrigeración (min / máx.)		(-8°C*) 5°C / 18°C				
Rango de operación T° Exterior	Calefacción (min / máx.)		-20°C / 45°C				
Rango de operación T° Impulsión	Calefacción (min / máx.)		24°C / 60°C				
PVR			4.200 €	4.665 €	5.135 €	5.875 €	6.670 €

-Condiciones nominales en refrigeración: Temperatura de agua 7°C impulsión, 12°C retorno. Temperatura ambiente exterior 35°C.
 -Condiciones nominales en calefacción: Temperatura de agua 45°C impulsión, 40°C retorno. Temperatura ambiente exterior 7°C, 87%Ghr.
 -Los consumos están basados en la EN14511.
 -Nivel Sonoro promedio a 1 m de distancia, con la unidad en un campo libre de superficies reflectantes; valor no vinculante calculado a partir del nivel de potencia sonora.
 -Potencia sonora calculada según ISO 9614.

-Los datos mostrados son de unidades estándar, sin opcionales.
 -Consultar disponibilidad
 *Necesario usar glicol.
 (1) Datos calculados según EN14511-3:2013
 (2) Datos certificados en EUROVENT
 (3) SEER Para zona climática intermedia según reglamento 2016/2281
 (4) SCOP Para zona climática intermedia según reglamento 813/2013



NADISYSTEM control

nadisystem

- Configuración de la temperatura de consigna de agua de forma fija o dinámica.
- Protección anti-hielo según la temperatura del agua y la temperatura del aire exterior.
- Producción de agua caliente sanitaria.
- Gestión de fuentes de calor auxiliares.
- Control de dos zonas de calefacción con diferentes temperaturas.
- Programación semanal de hasta 6 eventos por día.
- Entrada externa digital para activar la función "modo noche".
- Posibilidad de conexión a ModBus (Opcional).
- En caso que las necesidades térmicas sean elevadas, se pueden conectar hasta 4 unidades (de la misma potencia) en cascada.
- Gestión de las unidades en modo maestro/esclavo, con una unidad como maestra que se encarga de procesar la información y luego transmitirla a las unidades esclavas.
- Alto grado de parcialización de la potencia a suministrar, sin disminuir el rendimiento y con un dimensionamiento perfecto del sistema.
- Posibilidad de dedicar una o todas las unidades para la producción de agua caliente sanitaria.

Serie i-BX-N-010T~035T

Trifásicas - Bomba de calor

CLIMVENETA
SUSTAINABLE COMFORT



MODELO			i-BX-N-010T	i-BX-N-013T	i-BX-N-015T	i-BX-N-020T	i-BX-N-025T	i-BX-N-030T	i-BX-N-035T
Capacidad Nominal	Refrigeración / Calefacción	kW	10,5 / 11,4	12,8 / 14,7	14,7 / 17,2	18,7 / 21,7	24,7 / 26,1	29,5 / 32,2	35,2 / 38
Consumo Nominal	Refrigeración / Calefacción	kW	3,63 / 3,65	4,5 / 4,54	5,21 / 5,12	6,92 / 6,87	8,91 / 8,26	10,42 / 10,29	12,66 / 11,91
Eficiencia Energética (refrigeración) A:35°C; W:7°C	EER (1)(2)		2,89	2,84	2,82	2,70	2,77	2,83	2,78
	ESEER (1)(2)		4,29	4,58	4,38	3,99	4,03	4,00	4,01
	SEER(3)		4,46	4,65	4,53	4,14	4,22	4,22	4,20
	Rendimiento ηs (3)	%	175	183	178	163	166	166	165
Eficiencia Energética (Calefacción) A:7°C; W:45°C	Clasificación EUROVENT		C	C	C	C	C	C	C
	COP (1)(2)		3,12	3,24	3,36	3,16	3,16	3,13	3,19
	SCOP(4)		3,64	3,99	3,67	3,56	3,77	3,80	3,70
	Rendimiento ηs (4)	%	142	157	144	139	148	149	145
Clasificación EUROVENT		B	A	A	B	B	B	B	
Alimentación	Fases, V/Hz		3+N, 400V/50Hz	3+N, 400V/50Hz	3+N, 400V/50Hz	3+N, 400V/50Hz	3+N, 400V/50Hz	3+N, 400V/50Hz	3+N, 400V/50Hz
Intensidad Máxima		A	13	17	18	20	29	29	39
Diámetro conexiones hidráulicas	pulg.		1"	1-1/4"	1-1/4"	1-1/4"	1-1/4"	1-1/2"	1-1/2"
Caudal de agua nominal	m³/h		1,98	2,56	2,99	3,78	4,54	5,62	6,62
Presión disponible (bomba de circulación Inverter)	kPa		50,20	47,10	71,50	60,30	55	80,50	61,80
Nivel Sonoro	dB(A)		54	55	59	59	59	60	61
Potencia sonora (Refrigeración / Calefacción)	dB(A)		69 / 69	70 / 70	74 / 74	74 / 74	75 / 75	76 / 76	77 / 77
Ventilador	Caudal de aire	m³/seg	1,78	1,71	1,8	2,33	3,76	4,2	4,93
	Potencia	kW	0,12 x 2	0,12 x 2	0,12 x 2	0,6 x 1	0,4 x 2	0,55 x 2	0,55 x 2
Refrigerante R410A	Pre-carga Kg / PCA / TCO ₂ eq		3,95 / 2088 / 8,2	4,45 / 2088 / 9,2	5,1 / 2088 / 10,6	6,7 / 2088 / 13,9	8,1 / 2088 / 16,9	10 / 2088 / 20,8	11 / 2088 / 22,9
Dimensiones (Alto x Ancho x Fondo)	mm		1240 x 900 x 420	1390 x 900 x 420	1200 x 1450 x 550	1200 x 1450 x 550	1700 x 1450 x 550	1700 x 1450 x 550	1700 x 1700 x 650
Peso	kg		115	135	180	205	265	290	325
Rango de operación T° Exterior	Refrigeración (min / máx.)					5°C / 45°C			
Rango de operación T° Impulsión	Refrigeración (min / máx.)					(-8°C*) 5°C / 18°C			
Rango de operación T° Exterior	Calefacción (min / máx.)					-20°C / 45°C			
Rango de operación T° Impulsión	Calefacción (min / máx.)					24°C / 60°C			
PVR			6.425 €	7.300 €	8.960 €	10.970 €	12.260 €	13.700 €	16.260 €

-Condiciones nominales en refrigeración: Temperatura de agua 7°C impulsión, 12°C retorno. Temperatura ambiente exterior 35°C.
 -Condiciones nominales en calefacción: Temperatura de agua 45°C impulsión, 40°C retorno. Temperatura ambiente exterior 7°C, 87%HR.
 -Los consumos están basados en la EN14511.
 -Nivel Sonoro promedio a 1 m de distancia, con la unidad en un campo libre de superficies reflectantes; Valor no vinculante calculado a partir del nivel de potencia sonora.
 -Potencia sonora calculada según ISO 9614.
 -Los datos mostrados son de unidades estándar, sin opcionales.
 -Consultar disponibilidad.
 *Necesario usar glicol.

- (1) Datos calculados según EN14511-3:2013
- (2) Datos certificados en EUROVENT
- (3) SEER Para zona climática intermedia según reglamento 2016/2281
- (4) SCOP Para zona climática intermedia según reglamento 813/2013

Límites de funcionamiento ampliado

En calefacción, es capaz de suministrar agua caliente hasta 60°C y hasta -20°C de temperatura de aire exterior, para satisfacer una amplia gama de sistemas de calefacción y producir agua caliente sanitaria durante todo el año, sin la necesidad de fuentes de energía auxiliares.

En refrigeración, el funcionamiento a plena carga está garantizado en el rango de temperatura exterior de 45°C a -10°C. La unidad puede suministrar agua fría hasta -8°C (necesario glicol).

Límites de funcionamiento

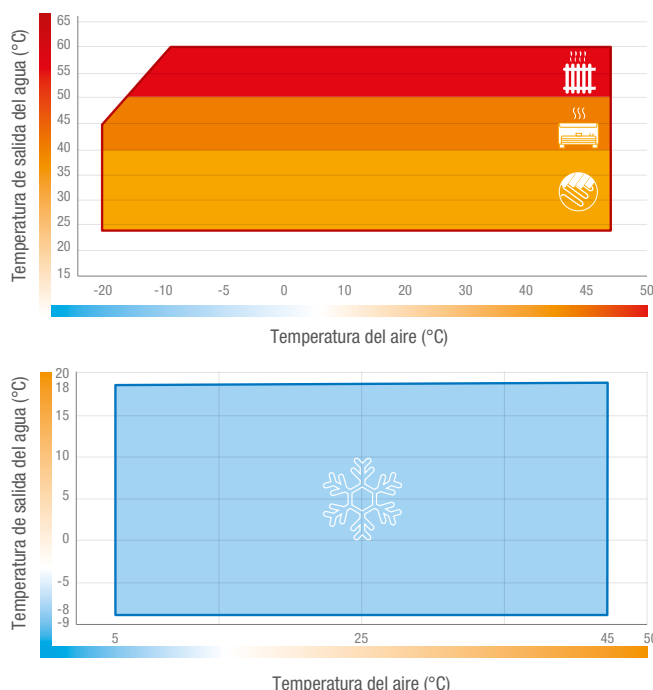



Serie i-BX-004M~013 Monofásicas - Solo frío

MODELO			i-BX-004M	i-BX-006M	i-BX-008M	i-BX-010	i-BX-013
Capacidad Nominal	Refrigeración	kW	4,3	6,1	8,1	10,6	12,9
Consumo Nominal	Refrigeración	kW	1,52	2,09	2,78	3,63	4,71
Eficiencia Energética (refrigeración) A:35°C; W:7°C	EER (1)(2)		2,82	2,92	2,92	2,92	2,74
	ESEER (1)(2)		4,53	4,60	5,08	4,34	4,69
	SEER(3)		4,38	4,43	4,93	4,39	4,78
	Rendimiento ηs (3)	%	172	174	194	172	188
	Clasificación EUROVENT		C	B	B	B	C
Alimentación	Fases, V/Hz		1, 230V/50Hz	1, 230V/50Hz	1, 230V/50Hz	1, 230V/50Hz	1, 230V/50Hz
Intensidad Máxima	A		8	12	16	23	25
Diámetro conexiones hidráulicas			1"	1"	1"	1"	1"
Caudal de agua nominal	m³/h		0,76	1,04	1,40	1,84	2,23
Presión disponible (bomba de circulación Inverter)	kPa		50,70	38,10	61,80	55,60	55,30
Nivel Sonoro (refrigeración)	dB(A)		33	34	35	38	39
Potencia sonora (refrigeración)	dB(A)		64	65	66	69	70
Ventilador	Caudal de aire	m³/min	61,2	58,8	59,4	104,4	94,8
	Potencia	kW	0,12 x 1	0,12 x 1	0,12 x 1	0,12 x 2	0,12 x 2
Refrigerante R410A	Pre-carga Kg / PCA / TCO ₂ eq		1,45 / 2088 / 3,0	2,1 / 2088 / 4,3	3,55 / 2088 / 7,4	3,6 / 2088 / 7,5	3,65 / 2088 / 7,6
Dimensiones (Alto x Ancho x Fondo)	mm		940 x 900 x 370	940 x 900 x 370	1240 x 900 x 420	1240 x 900 x 420	1240 x 900 x 420
Peso	kg		75	80	95	110	125
Rango de operación T° Exterior	Refrigeración (min / máx.)	°C	-10°C / 45°C				
Rango de operación T° Impulsión	Refrigeración (min / máx.)	°C	(-8°C)* 5°C / 18°C				
PVR			3.955 €	4.390 €	4.830 €	5.535 €	6.270 €

-Condiciones nominales en refrigeración: Temperatura de agua 7°C impulsión, 12°C retorno. Temperatura ambiente exterior 35°C.
 -Los consumos están basados en la EN14511.
 -Nivel Sonoro promedio a 10 m de distancia, con la unidad en un campo libre de superficies reflectantes; Valor no vinculante calculado a partir del nivel de potencia sonora.
 -Potencia sonora calculada según ISO 9614.
 -Los datos mostrados son de unidades estándar, sin opcionales. Para conocer los datos con elementos opcionales consultar con el departamento comercial.
 *Posibilidad de bajar la temperatura de salida de agua hasta -8°C con agua glicolada.
 -Consultar disponibilidad.
 (1) Datos calculados según EN14511-3:2013
 (2) Datos certificados en EUROVENT
 (3) SEER Para zona climática intermedia según directiva ErP 2016/2281



Serie i-BX-010T~035T Trifásicas - Solo frío

MODELO			i-BX-010T	i-BX-013T	i-BX-015T	i-BX-020T	i-BX-025T	i-BX-030T	i-BX-035T
Capacidad Nominal	Refrigeración	kW	10,7	13,3	15,5	20,6	25,0	29,9	35,2
Consumo Nominal	Refrigeración	kW	3,63	4,72	5,40	7,15	8,62	9,93	11,73
Eficiencia Energética (refrigeración) A:35°C; W:7°C	EER (1)(2)		2,95	2,82	2,87	2,88	2,90	3,01	3,00
	ESEER (1)(2)		4,42	4,69	4,20	4,20	4,36	4,27	4,39
	SEER(3)		4,46	4,80	4,31	4,31	4,52	4,52	4,57
	Rendimiento ηs (3)	%	176	189	169	169	178	178	180
	Clasificación EUROVENT		B	C	C	C	B	B	B
Alimentación	Fases, V/Hz		3+N, 400V/50Hz	3+N, 400V/50Hz	3+N, 400V/50Hz	3+N, 400V/50Hz	3+N, 400V/50Hz	3+N, 400V/50Hz	3+N, 400V/50Hz
Intensidad Máxima	A		13	16	18	20	29	29	39
Diámetro conexiones hidráulicas			1-1/4"	1-1/4"	1-1/4"	1-1/4"	1-1/4"	1-1/2"	1-1/2"
Caudal de agua nominal	m³/h		1,84	2,30	2,66	3,56	4,32	5,15	6,05
Presión disponible (bomba de circulación Inverter)	kPa		52,70	51,70	76,70	66,30	60,30	90,00	73,50
Nivel Sonoro (refrigeración)	dB(A)		39	39	43	43	43	44	45
Potencia sonora (refrigeración)	dB(A)		70	70	74	74	75	76	77
Ventilador	Caudal de aire	m³/min	104,4	102	98,4	135,6	225,6	252	291,6
	Potencia	kW	0,12 x 2	0,12 x 2	0,12 x 2	0,6 x 1	0,4 x 2	0,55 x 2	0,52 x 2
Refrigerante R410A	Pre-carga Kg / PCA / TCO ₂ eq		3,6 / 2088 / 7,5	3,65 / 2088 / 7,6	2,75 / 2088 / 5,7	4,15 / 2088 / 8,6	5,75 / 2088 / 12	6,45 / 2088 / 13,4	6,9 / 2088 / 14,4
Dimensiones (Alto x Ancho x Fondo)	mm		1240 x 900 x 420	1240 x 900 x 420	1390 x 900 x 420	1200 x 1450 x 550	1700 x 1450 x 550	1700 x 1450 x 550	1700 x 1700 x 650
Peso	kg		110	125	135	190	250	270	305
Rango de operación T° Exterior	Refrigeración (min / máx.)	°C	-10°C / 45°C						
Rango de operación T° Impulsión	Refrigeración (min / máx.)	°C	(-8°C)* 5°C / 18°C						
PVR			6.080 €	6.890 €	8.450 €	10.230 €	11.430 €	12.720 €	14.850 €

-Condiciones nominales en refrigeración: Temperatura de agua 7°C impulsión, 12°C retorno. Temperatura ambiente exterior 35°C.
 -Los consumos están basados en la EN14511.
 -Nivel Sonoro promedio a 10 m de distancia, con la unidad en un campo libre de superficies reflectantes; Valor no vinculante calculado a partir del nivel de potencia sonora.
 -Potencia sonora calculada según ISO 9614.
 -Los datos mostrados son de unidades estándar, sin opcionales. Para conocer los datos con elementos opcionales consultar con el departamento comercial.
 *Posibilidad de bajar la temperatura de salida de agua hasta -8°C con agua glicolada.
 -Consultar disponibilidad.
 (1) Datos calculados según EN14511-3:2013
 (2) Datos certificados en EUROVENT
 (3) SEER Para zona climática intermedia según directiva ErP 2016/2281



OPCIONALES Serie i-BX (-N)

CÓDIGO	DESCRIPCIÓN	APLICABLE A	PVR
CONTROL			
5590020100	Control remoto para dos zonas con sonda de temperatura y humedad	i-BX-N	120 €
7390043800	Tarjeta de comunicación RS-485 ModBus	I-BX / i-BX-N	123 €
7390043700	Kit de conexión de unidades en cascada	I-BX / i-BX-N	320 €
7390042300	Kit de sondas para conexión de tanque de ACS y tanque de inercia	i-BX-N	30 €
7390049200	Kit de sondas para gestión de zona de baja temperatura	i-BX-N	16 €
DEPÓSITOS DE INERCIA			
5590021300	Tanque de inercia de 100L	i-BX / i-BX-N	603 €
5590011500	Tanque de inercia de 200L	i-BX / i-BX-N	744 €
5590011900	Tanque de inercia de 35L	i-BX / i-BX-N	368 €
5590020200	Tanque de inercia de 30L, para montaje debajo de U. Exterior	i-BX-N 004~013	640 €
5590020300	Tanque de inercia de 60L, para montaje debajo de U. Exterior	i-BX-N 015~030	1200 €
7390050200	Kit de conexión para tanque de 30L (BOMBA DE CALOR)	i-BX-N 004~006	140 €
7390050300	Kit de conexión para tanque de 30L (BOMBA DE CALOR)	i-BX-N 008~010	145 €
7390050400	Kit de conexión para tanque de 30L (BOMBA DE CALOR)	i-BX-N 013	160 €
7390050500	Kit de conexión para tanque de 60L (BOMBA DE CALOR)	i-BX-N 015~020	180 €
7390050600	Kit de conexión para tanque de 60L (BOMBA DE CALOR)	i-BX-N 025~030	200 €
7390050700	Kit de conexión para tanque de 60L (BOMBA DE CALOR)	i-BX-N 035	210 €
7390049900	Kit de conexión para tanque de 30L (SOLO FRIO)	i-BX 004~006	80 €
7390050000	Kit de conexión para tanque de 30L (SOLO FRIO)	i-BX 008~010	85 €
7390050100	Kit de conexión para tanque de 30L (SOLO FRIO)	i-BX 013	120 €
7390050800	Kit de conexión para tanque de 30L (SOLO FRIO)	i-BX 015	130 €
7390050900	Kit de conexión para tanque de 60L (SOLO FRIO)	i-BX 020	140 €
7390051000	Kit de conexión para tanque de 60L (SOLO FRIO)	i-BX 025	170 €
7390051100	Kit de conexión para tanque de 60L (SOLO FRIO)	i-BX 030	180 €
AGUA CALIENTE SANITARIA			
7390043200	Válvula de 3 vías para ACS gestionado por NADISYSTEM	i-BX-N	285 €
5590012700	Tanque de acumulación de ACS 300L	i-BX-N 004~008	2.080 €
5590012800	Tanque de acumulación de ACS 500L	i-BX-N	2.407 €
OTROS			
7390042100	Soportes anti vibratorios de goma	i-BX 004~015/ i-BX-N 004~013	77 €
7390042200	Soportes anti vibratorios de goma	i-BX 020~035 / i-BX-N 015~035	128 €

CONSULTAR DISPONIBILIDAD



Serie i-NX

Enfriadoras y bombas de calor de alta eficiencia

La gama de enfriadoras y bombas de calor i-NX combinan un compresor de velocidad fija junto con un compresor Inverter.

Son capaces de entregar la máxima eficiencia en todo momento gracias al preciso control de la temperatura del agua de salida.



Máxima personalización

La personalización de la unidad es un elemento básico para garantizar la máxima adaptabilidad. Es por eso que la serie i-NX cuenta con diferentes versiones como la recuperación de calor parcial (-D) para producir* agua caliente hasta 60°C o la versión de bajo nivel sonoro (-SL) que permite reducir -7dB(A):

*Hasta un 20% de la capacidad de la unidad

Niveles sonoros

-	Estándar	
	Unidad estándar.	Nivel base
	Unidad con el Kit Bajo nivel sonoro (Opcional).	-2 dB(A)
SL	Bajo nivel sonoro	
	Unidad con aislamiento especial del compresor y de las bombas de circulación (si las hubiera), reducción de la velocidad del ventilador y aumento de la superficie del intercambiador de calor. ¡Sin comprometer la eficiencia!	-7 dB(A)

Recuperación de calor

-	Estándar	-
	Sin recuperación.	
D	Recuperación parcial	60°C
	Con un intercambiador de placas a la salida del compresor que permite recuperar hasta un 20% de la energía de descarga.	

Control dinámico de temperatura

Gracias al control dinámico de la temperatura de impulsión podemos variar la temperatura del agua en función de la temperatura del aire exterior.

De esta forma, se permite aumentar considerablemente el confort y la eficiencia energética que entrega el sistema.

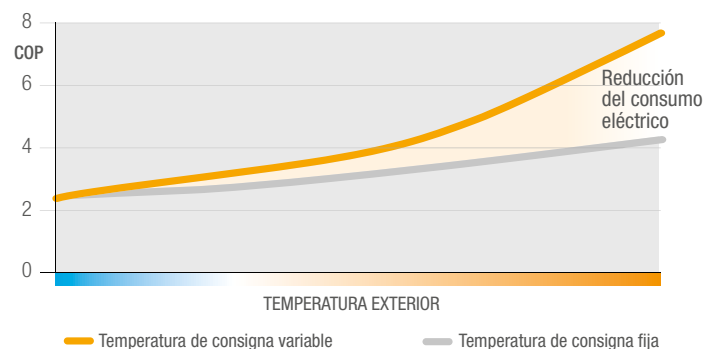

Múltiples aplicaciones

La gama i-NX cuenta con la última tecnología Inverter de Mitsubishi Electric que permite modular la energía suministrada a la instalación, adaptándose fácilmente a cada situación y aplicación, como por ejemplo:

- Centros comerciales
- Oficinas
- Hoteles
- Centros de salud
- Bancos
- Centros de ocio
- Museos
- Teatros

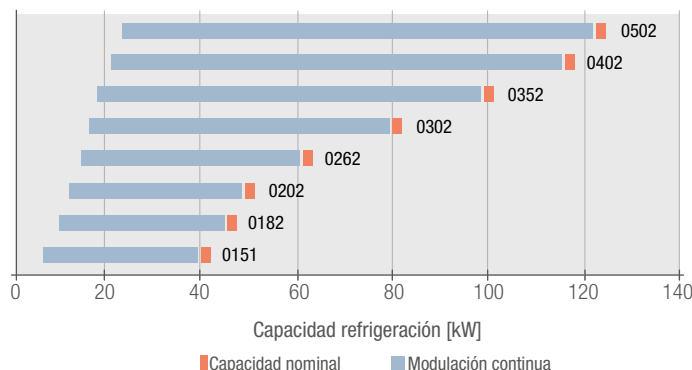

Gran eficiencia a cargas parciales

Diseñada para alcanzar una eficiencia estacional excepcional, las unidades i-NX y i-NX-N realmente marcan la diferencia cuando trabajan a cargas parciales.

Gracias a la filosofía "1 + i", que combina un compresor de velocidad constante y un compresor Inverter en el mismo circuito de refrigerante, permite una regulación eficiente de la capacidad, evitando los arranques constantes de un compresor de velocidad constante tradicional.

Además, la configuración de dos compresores y un circuito permite aprovechar al máximo la superficie del intercambiador exterior.

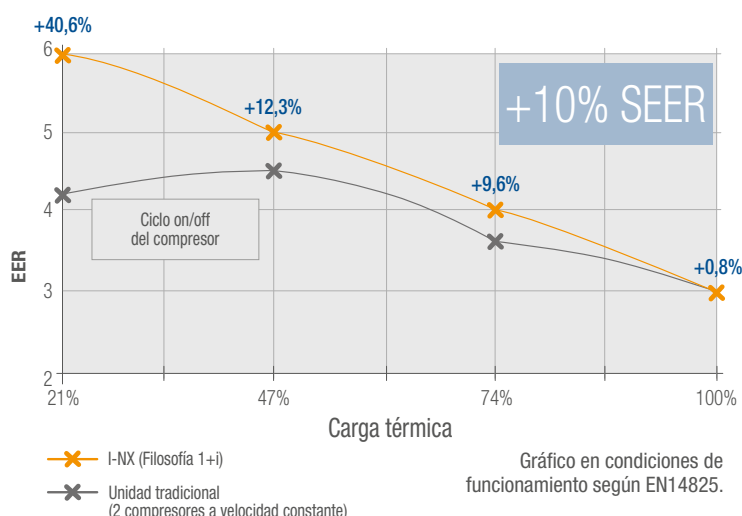

Amplio rango de funcionamiento

Las unidades de la gama i-NX han sido diseñadas para funcionar en cualquier época del año, entregando de forma constante agua fría o caliente al sistema.

Refrigeración	AIRE desde -20°C hasta 48°C
	AGUA desde -10°C hasta 20°C
Calefacción	AIRE hasta -12°C (-15°C a carga parcial)
	AGUA hasta 55°C (58°C a carga parcial)

Todos los modelos de la gama i-NX y i-NX-N están certificados por Eurovent y cumplen con los requisitos de EcoDiseño ErP 2021. Además cumple con ASHRAE 90.1-2013, que ayudan a cumplir con los requisitos LEED, lo que agrega valor a sus edificios.





Serie i-NX-N-0151P~0502P Eficiencia Estándar - Bomba de calor

MODELO			i-NX-N-0151P	i-NX-N-0182P	i-NX-N-0202P	i-NX-N-0262P	i-NX-N-0302P	i-NX-N-0352P	i-NX-N-0402P	i-NX-N-0502P
Capacidad Nominal	Refrigeración / Calefacción	kW	43,6 / 47,1	50,6 / 54,1	61,7 / 67	74 / 80,2	84,9 / 91,1	104,2 / 112,2	113,3 / 120,1	127,7 / 138,7
Consumo Nominal	Refrigeración / Calefacción	kW	16,09 / 15,19	18,6 / 17,45	22,44 / 21,54	26,52 / 25,3	30,87 / 29,29	37,89 / 36,08	41,65 / 38,62	46,61 / 43,75
Eficiencia Energética (refrigeración)	EER (1)(2)		2,71	2,72	2,75	2,79	2,75	2,75	2,72	2,74
	ESEER (1)(2)		4,00	4,00	3,86	4,06	4,01	4,16	4,10	4,20
	Clasificación EUROVENT		C	C	C	C	C	C	C	C
	COP(1)(2)		3,10	3,10	3,11	3,17	3,11	3,11	3,11	3,17
	SCOP(4)		3,73	3,80	3,68	3,83	3,84	4,02	3,98	3,97
	Rendimiento rjs (3)	%	146	149	144	150	151	158	156	156
	Clasificación EUROVENT		B	B	B	B	B	B	B	C
Alimentación	Fases, V/Hz		3+N, 400V/50Hz	3+N, 400V/50Hz	3+N, 400V/50Hz	3+N, 400V/50Hz	3, 400V/50Hz	3, 400V/50Hz	3, 400V/50Hz	3, 400V/50Hz
Intensidad Máxima	A		39	46	52	63	70	87	96	104
Diámetro conexiones hidráulicas			1-1/2"	1-1/2"	1-1/2"	2"	2"	2"	2-1/2"	2-1/2"
Nivel Sonoro (refrigeración)	dB(A)		66	66	68	69	68	70	70	70
Potencia sonora (refrigeración / calefacción)	dB(A)		84 / 84	84 / 84	86 / 85	87 / 86	87 / 87	89 / 89	89 / 89	89 / 89
Ventilador	Caudal de aire	m³/min	5,28	5,15	7,95	7,76	11,89	11,65	11,65	12,9
	Potencia	kW	0,30	0,30	0,30	0,30	2,00	2,00	2,00	1,84
Refrigerante R410A	Pre-carga Kg / PCA / TCO ₂ eq		14,4 / 2088 / 30,07	19,5 / 2088 / 40,72	22,9 / 2088 / 47,82	27,1 / 2088 / 56,58	26,8 / 2088 / 55,96	38,7 / 2088 / 80,81	39,2 / 2088 / 81,85	50,9 / 2088 / 106,28
Dimensiones (Alto x Ancho x Fondo)	mm		2.070 x 2.000 x 1.350	2.070 x 2.000 x 1.350	2.070 x 2.625 x 1.350	2.070 x 2.625 x 1.350	2.170 x 3.250 x 1.350	2.170 x 3.250 x 1.350	2.170 x 3.250 x 1.350	2.170 x 3.875 x 1.350
Peso	kg		650	730	820	880	1030	1190	1210	1340
Rango de operación T° Exterior	Refrigeración (min / máx.)	°C	-10°C / +46°C							
Rango de operación T° Impulsión	Refrigeración (min / máx.)	°C	-8°C / +18°C							
Rango de operación T° Exterior	Calefacción (min / máx.)	°C	-15°C / +40°C							
Rango de operación T° Impulsión	Calefacción (min / máx.)	°C	+24°C / +58°C							
PVR	Versión estándar		19.200 €	20.700 €	23.000 €	25.400 €	27.500 €	A consultar	A consultar	A consultar

-Condiciones nominales en refrigeración: Temperatura de agua 7°C impulsión, 12°C retorno. Temperatura ambiente exterior 35°C.

-Los consumos están basados en la EN14511.

-Nivel Sonoro promedio a 10 m de distancia, con la unidad en un campo libre de superficies reflectantes; valor no vinculante calculado a partir del nivel de potencia sonora.

-Potencia sonora calculada según ISO 9614.

-Los datos mostrados son de unidades estándar, sin opcionales. Disponible en versión Bajo nivel sonoro y/o recuperación parcial de calor.

-Límites máximos de funcionamiento incluyendo opcionales y agua glicolada.

-Consultar precio y disponibilidad

(1) Datos calculados según EN14511-3:2013

(2) Datos certificados en EUROVENT

(3) SEER Para zona climática intermedia según reglamento 2016/2281

(4) SCOP Para zona climática intermedia según reglamento 813/2013

Interfaz de usuario KIPLink

Un producto exclusivo de Mitsubishi Electric.

Basado en tecnología Wi-Fi, KIPLink es un opcional que permite operar la unidad directamente desde un dispositivo con conexión Wi-Fi y navegador (Smartphone, Tablet o PC) simplemente escaneando el código QR colocado en la unidad.

- Menú de navegación fácil e intuitivo.
- Simplifica el uso de la unidad en la instalación.
- Gráficos y tendencias en tiempo real.
- Función de registro de datos (Data logger).

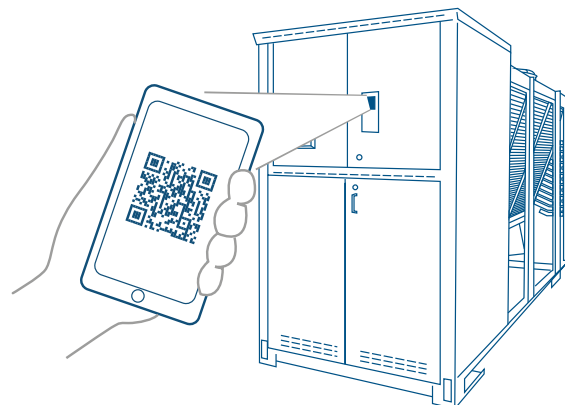

Serie i-NX-015P~0502P

Eficiencia Estándar - Solo frío



MODELO			i-NX-0151P	i-NX-0182P	i-NX-0202P	i-NX-0262P	i-NX-0302P	i-NX-0352P	i-NX-0402P	i-NX-0502P
Capacidad Nominal	Refrigeración	kW	43,6	52,6	62,7	71,7	83,4	100,0	119,0	129,0
Consumo Nominal	Refrigeración	kW	15,97	19,13	21,77	25,43	29,57	35,46	42,50	47,43
Eficiencia Energética (refrigeración)	EER (1)(2)		2,73	2,75	2,88	2,82	2,82	2,82	2,80	2,72
	ESEER (1)(2)		4,27	4,19	4,17	4,23	4,24	4,36	4,27	4,25
	SEER(3)		4,15	4,11	4,13	4,18	4,23	4,36	4,32	4,30
	Rendimiento ηs (3)	%	163	161	162	164	166	171	170	169
	Clasificación EUROVENT		C	C	C	C	C	C	C	C
Alimentación	Fases, V/Hz		3+N, 400V/50Hz	3+N, 400V/50Hz	3+N, 400V/50Hz	3+N, 400V/50Hz	3+N, 400V/50Hz	3, 400V/50Hz	3, 400V/50Hz	3, 400V/50Hz
Intensidad Máxima		A	39	46	52	63	70	87	96	104
Diámetro conexiones hidráulicas			1-1/2"	1-1/2"	1-1/2"	2"	2"	2"	2-1/2"	2-1/2"
Nivel Sonoro (refrigeración)		dB(A)	51	52	53	53	54	55	57	57
Potencia sonora (refrigeración)		dB(A)	83	84	85	85	86	87	89	89
Ventilador	Caudal de aire	m³/min	3,77	5,07	6,57	6,57	7,66	9,08	11,53	11,53
	Potencia	kW	0,20	0,30	0,30	0,30	0,30	1,20	2,00	2,00
Refrigerante R410A	Pre-carga Kg / PCA / TCO ₂ eq		7 / 2088 / 14,60	7,2 / 2088 / 15,03	8,9 / 2088 / 18,58	9,4 / 2088 / 19,62	9,5 / 2088 / 19,83	12,5 / 2088 / 26,10	12,9 / 2088 / 26,93	13,5 / 2088 / 28,18
Dimensiones (Alto x Ancho x Fondo)		mm	2.070 x 2.000 x 1.350	2.070 x 2.000 x 1.350	2.070 x 2.625 x 1.350	2.070 x 2.625 x 1.350	2.070 x 2.625 x 1.350	2.170 x 3.250 x 1.350	2.170 x 3.250 x 1.350	2.170 x 3.250 x 1.350
Peso		kg	600	660	750	780	810	1060	1070	1080
Rango de operación T° Exterior	Refrigeración (min / máx.)	°C	-20°C / +48°C							
Rango de operación T° Impulsión	Refrigeración (min / máx.)	°C	-10°C / +20°C							
PVR	Versión estándar		16.200 €	17.650 €	19.100 €	20.600 €	22.500 €	A consultar	A consultar	A consultar

-Condiciones nominales en refrigeración: Temperatura de agua 7°C impulsión, 12°C retorno. Temperatura ambiente exterior 35°C.
 -Los consumos están basados en la EN14511.
 -Nivel Sonoro promedio a 10 m de distancia, con la unidad en un campo libre de superficies reflectantes; Valor no vinculante calculado a partir del nivel de potencia sonora.
 -Potencia sonora calculada según ISO 9614.
 -Los datos mostrados son de unidades estándar, sin opcionales. Disponible en versión Bajo nivel sonoro y/o recuperación parcial de calor.
 -Límites máximos de funcionamiento con incluyendo opcionales y agua glicolada.
 -Consultar precio y disponibilidad
 (1) Datos calculados según EN14511-3:2013
 (2) Datos certificados en EUROVENT
 (3) SEER Para zona climática intermedia según directiva ErP 2016/2281

Filosofía "1+i"

Las unidades de la gama i-NX combinan un compresor Scroll Inverter de velocidad variable junto con un compresor de velocidad fija (Excepto la unidad 0151 que dispone de un único compresor Scroll Inverter).

La unión de un compresor de velocidad fija con uno de velocidad variable permite aprovechar al máximo ambas tecnologías, lo que garantiza un alto rendimiento y una regulación precisa en cualquier condición de carga, especialmente en cargas parciales.

Los algoritmos de gestión de aceite exclusivos de Mitsubishi Electric garantizan un funcionamiento seguro y estable del tándem del compresor en cualquier condición de trabajo.

- Máxima eficiencia energética estacional.
- Modulación de capacidad continua y precisa.
- Temperatura de salida del agua estable.

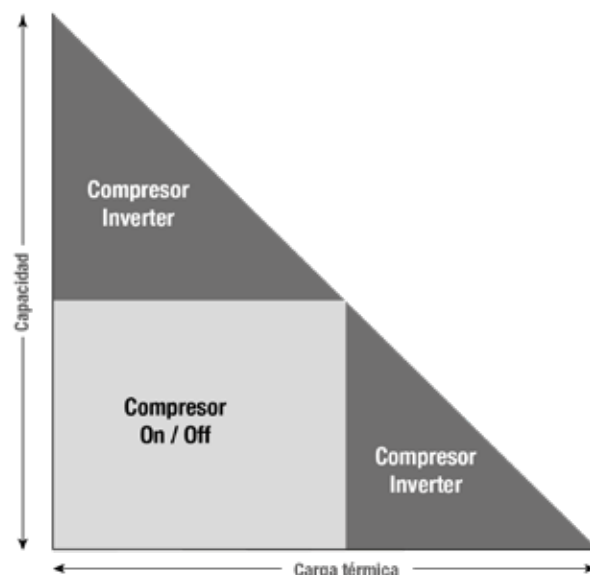



Opcionales i-NX (-N)

Código	Descripción
CONTROL	
4181	Tarjeta de comunicación MODBUS
4182	Tarjeta de comunicación LONWORK
4183	Pre configuración para TREND
4184	Tarjeta de comunicación BACNET MS/TP RS485
4185	Tarjeta de comunicación BACNET OVER IP
4187	Interface de comunicación a M-NET
1441	KIPLink + Control compacto
6196	KIPLink
6310	Display de control con protección U.V
6311	Display de control con protección
6161	Señal auxiliar 4-20mA
6162	Señal externa para doble consigna
6171	Entrada de límite de demanda
BMS	
5922	ClimaPRO Modbus RS485
5923	ClimaPRO BacNET over IP
5924	Medidor de energía para BMS
CIRCUITO ELÉCTRICO	
2411	Relé secuenciador de fase externo
2412	Relé secuenciador de fase externo y monitor de tensión
3301	Corrección del factor de potencia
3601	Señal de funcionamiento del compresor
4161	Interruptor Verano / Invierno
1511	Arranque suave
5941	Con compensación de Consigna
CIRCUITO FRIGORÍFICO	
1401	Manómetros de Alta y Baja presión
5042	Válvulas de aspiración y descarga de compresor
1961	Válvulas de seguridad doble con interruptor
C5140131	Interruptor de flujo en el evaporador
87A	Impulsión de agua por debajo de 0°C (0/-10°C)
87D	Impulsión de agua por encima de 10°C (10/18°C)
876	Tratamiento E-COATING para batería microcanal
879	Batería de Cobre/Aluminio
VENTILADORES	
808	Ventiladores EC Inverter de alta eficiencia
819	Velocidad variable DVV
821	Velocidad variable DVV 2F
823	Velocidad variable (DVV) y partición de batería
824	Velocidad variable(DVV 2F) y partición de batería

CONSULTAR PRECIO Y DISPONIBILIDAD.
* Solo Frio / Bomba de calor
Consultar la compatibilidad de los opcionales en los Databooks.



Código	Descripción
GRUPO HIDRÁULICO	
4702	Relé para control 1 bomba externa (ON/OFF)
4703	Relé para control 2 bombas externas (ON/OFF)
4706 / 4736	Bomba simple de 2 polos y baja presión disponible (Vel. Fija)
4707 / 4737	Bomba simple de 2 polos y alta presión disponible (Vel. Fija)
4711 / 4741	Bomba doble de 2 polos y baja presión disponible (Vel. Fija)
4712 / 4742	Bomba doble de 2 polos y alta presión disponible (Vel. Fija)
4713 / 4743	Relé para control 1 bomba externa (0-10VDC)
4714 / 4744	Relé para control 2 bombas externas (0-10VDC)
4717 / 4747	Bomba simple de 2 polos y baja presión disponible (Vel. variable)
4718 / 4748	Bomba simple de 2 polos y alta presión disponible (Vel. variable)
4722 / 4752	Bomba doble de 2 polos y baja presión disponible (Vel. variable)
4723 / 4753	Bomba doble de 2 polos y alta presión disponible (Vel. variable)
4941 / 4942	Tanque de inercia
CONTROL CIRCUITO PRIMARIO*	
4861 / 4871	A caudal constante
4862 / 4872	A caudal constante (Parámetro)
4864 / 4874	A Caudal variable (Sensor de presión diferencial no incluido)
4865 / 4875	A Caudal variable (Sensor de presión diferencial incluido)
4866 / 4876	A Caudal variable para sistemas con Múltiples unidades
4867 / 4878	A Caudal variable para sistemas con separador hidráulico
4868 / 4879	A Caudal variable para sistemas con Múltiples unidades y con separador hidráulico
OTROS	
1431	Modo noche
2432	Kit Anti-hielo (tuberías y bomba)
2433	Kit Anti-hielo (Tuberías, bomba y tanque)
4951	Sonda para separador hidráulico
2021	Rejillas anti intrusión
2671	Kit bajo nivel sonoro de unidad
2672	Kit bajo nivel sonoro de unidad y grupo de bombeo
A consultar	Soportes anti vibratorios de goma
1421	Gestión de fuente de calor auxiliar y ACS
1422	Gestión de fuente de calor auxiliar y ACS, incluye válvula de 3 vías.
C7420821	Filtro de agua (1" 1/2)
C7420831	Filtro de agua (2")
C7420841	Filtro de agua (2" 1/2)

CONSULTAR PRECIO Y DISPONIBILIDAD.
* Solo Frío / Bomba de calor
Consultar la compatibilidad de los opcionales en los Databooks.



Serie WSM2

Flexible y fácil de instalar

La serie WSM2 es una solución modular y muy configurable que ha sido diseñada específicamente para ajustarse a los requisitos más exigentes. La serie WSM2 está disponible en versión bomba de calor y sólo frío y cuenta con hasta 8 funciones diferentes. Además, dispone de una amplia gama de accesorios dedicados a tratamiento de aire, permitiendo que la unidad funcione de manera óptima en cualquier condición.



Múltiples aplicaciones

La gama WSM2 dispone de hasta 8 versiones diferentes que le permiten adaptarse a multitud de aplicaciones como:

- Estaciones de servicio
- Restaurantes
- Espacios deportivos
- Supermercado
- Centros comerciales
- Cines y teatros

ErP 2021 READY

Todas las unidades de la serie WSM2 están diseñadas para cumplir con los estándares de eficiencia energética estacional (SEER / SCOP), estableciendo) establecidos por el reglamento UE 2016/228 (ErP 2021).



VERSIONES DISPONIBLES		WSM2 (0052-0092)	WSM2 (0264-0604)
AR	Aire recirculado (Modelo Base)	✓	✓
MF	Aire de mezcla y Free Cooling	✓	✓
AX	Aire de mezcla y ventiladores axiales de extracción	-	✓
AX-F	Aire de mezcla y ventiladores axiales de extracción con recuperación de calor termodinámica	✓	-
CE	Aire recirculado, mezcla y Free Cooling	-	✓
HR-B	Con recuperación de calor termodinámica	-	✓
HR-P	Con recuperador de calor sensible (Placas)	-	✓
HR-E	Con recuperador de calor entálpico (Rotativo)	-	✓

Preparada para cualquier situación

Además, de incorporar el control AIR3000TE desarrollado específicamente por Mitsubishi Electric para el control de las unidades rooftop, capaz de gestionar los caudales de aire y el circuito frigorífico simultáneamente; permitiendo de esta forma comportarse de una manera totalmente autónoma, las unidades de la serie WSM2 disponen de una amplia gama de opcionales que permiten configurar la unidad para adaptarse a cualquier reto.



Serie WSM2 0052~0092 • Bomba de calor • Versión AR

MODELO		WSM2 0052	WSM2 0062	WSM2 0082	WSM2 0092		
Capacidad Nominal	Refrigeración / Calefacción	kW		15,8 / 15,9	18,1 / 18,9	21 / 22,2	27,6 / 27,6
Eficiencia Energética (refrigeración)	EER	3,44	3,19	3,16	2,84		
	SEER	3,60	3,53	3,61	3,54		
	Rendimiento ηs	%	141	138	141	139	
	Clasificación EUROVENT	A	A	A	B		
Eficiencia Energética (Calefacción)	COP	3,03	3,51	3,65	3,07		
	SCOP*	3,21	3,23	3,28	3,27		
	Rendimiento ηs	%	125,4	126,2	128,2	127,8	
	Clasificación EUROVENT	C	A	A	C		
Alimentación	Fases, V/Hz	3+N, 400V/50Hz					
Intensidad Máxima	A	19,5	20,5	23	23		
Caudal de aire nominal	m³/h	2.500	3.500	4.500	4.500		
Caudal de aire máximo	m³/h	3.000	4.200	5.200	6.270		
Presión nominal disponible	Pa	100					
Presión máxima disponible	Pa	600					
Nivel Sonoro (Refrigeración / Calefacción)	dB(A)	44 / 44	47 / 47	46 / 46	48 / 48		
Potencia sonora (Refrigeración / Calefacción)	dB(A)	76 / 76	79 / 79	78 / 78	80 / 80		
Refrigerante R410A	Pre-carga Kg / PCA / TCOη eq	2 / 2088 / 4,17	3 / 2088 / 6,26	4 / 2088 / 8,35	5 / 2088 / 10,44		
Dimensiones -AR (Alto x Ancho x Fondo)	mm	1640 x 1300 x 2055					
Peso	kg	520	540	570	590		
Rango de operación Tº Exterior	Refrigeración (min / máx.)	15°C / 48°C					
Rango de operación Tº Exterior	Calefacción (min / máx.)	-15° / 22°C					
PVR		A consultar	A consultar	A consultar	A consultar		

Serie WSM2 0264~0604 • Bomba de calor • Versión AR

MODELO		WSM2 0264	WSM2 0304	WSM2 0354	WSM2 0404	WSM2 0444	WSM2 0484	WSM2 0524	WSM2 0604		
Capacidad Nominal	Refrigeración / Calefacción	kW		81,8 / 82,6	89,7 / 92,0	105,0 / 104,0	123,0 / 122,0	134,0 / 132,0	146,0 / 141,0	161,0 / 161,0	185,0 / 186,0
Eficiencia Energética (refrigeración)	EER (1)(2)	3,04	3,16	3,06	3,08	3,20	3,21	3,19	2,99		
	SEER(3)	3,71	3,96	3,99	4,03	3,90	3,74	3,62	3,61		
	Rendimiento ηs (3)	%	145,4	155,4	156,6	158,2	153,0	146,6	141,8	141,4	
	Clasificación EUROVENT	A	A	A	A	A	A	A	B		
Eficiencia Energética (Calefacción)	COP (1)(2)	3,34	3,52	3,31	3,30	3,21	3,10	3,18	3,21		
	SCOP(4)	3,21	3,26	3,25	3,28	3,32	3,21	3,21	3,21		
	Rendimiento ηs (4)	%	125,4	127,4	127,0	128,2	129,8	125,4	125,4	125,4	
	Clasificación EUROVENT	B	A	B	B	B	C	C	B		
Alimentación	Fases, V/Hz	3+N, 400V/50Hz									
Intensidad Máxima	A	70	75	86	95	103	118	140	152		
Caudal de aire nominal	m³/h	13.500	15.500	18.000	20.500	22.500	25.000	28.000	30.500		
Caudal de aire máximo	m³/h	15.000	18.000	22.000	23.000	28.500	28.500	33.000	33.000		
Presión nominal disponible	Pa	200	250	250	300	300	300	350	350		
Presión máxima disponible	Pa	600									
Nivel Sonoro (Refrigeración / Calefacción)	dB(A)	51 / 51	51 / 51	52 / 52	52 / 52	53 / 53	54 / 54	55 / 55	55 / 55		
Potencia sonora (Refrigeración / Calefacción)	dB(A)	83 / 83	83 / 83	84 / 84	84 / 84	85 / 85	86 / 86	87 / 87	87 / 87		
Refrigerante R410A	Pre-carga Kg / PCA / TCOη eq	17,6 / 2088 / 36,74	24 / 2088 / 50,11	24,6 / 2088 / 51,36	32 / 2088 / 66,81	37,5 / 2088 / 78,30	38 / 2088 / 79,34	44 / 2088 / 91,87	50 / 2088 / 104,40		
Dimensiones -AR (Alto x Ancho x Fondo)	mm	2.410 x 2.250 x 3.665					2.410 x 2.250 x 4.465				
Peso	kg	1630	1740	1780	1840	2100	2170	2290	2320		
Rango de operación Tº Exterior	Refrigeración (min / máx.)	15°C / 48°C					15°C / 47°C	15°C / 48°C			
Rango de operación Tº Exterior	Calefacción (min / máx.)	-12°C / 22°C									
PVR		A consultar	A consultar	A consultar	A consultar	A consultar	A consultar	A consultar	A consultar		

Los datos mostrados en verde están certificados por EUROVENT y están calculados bajo condiciones nominales y sin ningún accesorio opcional.

Condiciones nominales en refrigeración: Temperatura interior 27°C 47%HR; Temperatura exterior 35°C 50%HR

Condiciones nominales en calefacción: Temperatura interior 20°C 50%HR; Temperatura exterior 7°C 87%HR

Datos calculados según las normas EN 14511 y ErP 2016/2281

*SCOP para zona climática intermedia según directiva ErP 2016/2281

Para conocer los datos de funcionamiento de otras versiones por favor póngase en contacto con su comercial.

Disponible en versión Solo frío.



Descripción	Aplicable a WSM2											
	0052	0062	0082	0092	0264	0304	0354	0404	0444	0484	0524	0604
FUNCIÓN MF	•	•	•	•	•	•	•	•	•	•	•	•
FUNCIÓN AX	×	×	×	×	•	•	•	•	•	•	•	•
FUNCIÓN AX-F		•	•	•	×	×	×	×	×	×	×	×
FUNCIÓN CE	×	×	×	×	•	•	•	•	•	•	•	•
FUNCIÓN HR-B	×	×	×	×	•	•	•	•	•	•	•	•
FUNCIÓN HR-P (Low Flow)	×	×	×	×	•	•	•	•	•	•	•	•
FUNCIÓN HR-P (High Flow)	×	×	×	×	•	•	•	•	•	•	•	•
FUNCIÓN HR-E	×	×	×	×	•	•	•	•	•	•	•	•
SUMINISTRO DE AIRE INFERIOR	U.R.	U.R.	U.R.	U.R.	U.R.	U.R.	U.R.	U.R.	U.R.	U.R.	U.R.	U.R.
SUMINISTRO DE AIRE LATERAL DERECHO	U.R.	U.R.	U.R.	U.R.	U.R.	U.R.	U.R.	U.R.	U.R.	U.R.	U.R.	U.R.
SUMINISTRO DE AIRE LATERAL IZQUIERDO	×	×	×	×	U.R.	U.R.	U.R.	U.R.	U.R.	U.R.	U.R.	U.R.
SUMINISTRO DE AIRE TRASERO	U.R.	U.R.	U.R.	U.R.	×	×	×	×	×	×	×	×
SUMINISTRO DE AIRE FRONTAL	U.R.	U.R.	U.R.	U.R.	×	×	×	×	×	×	×	×
AIRE DE RETORNO LATERAL DERECHO	U.R.	U.R.	U.R.	U.R.	U.R.	U.R.	U.R.	U.R.	U.R.	U.R.	U.R.	U.R.
AIRE DE RETORNO INFERIOR	×	×	×	×	U.R.	U.R.	U.R.	U.R.	U.R.	U.R.	U.R.	U.R.
AIRE DE RETORNO LATERAL IZQUIERDO	U.R.	U.R.	U.R.	U.R.	U.R.	U.R.	U.R.	U.R.	U.R.	U.R.	U.R.	U.R.
AIRE DE RETORNO LATERAL SUPERIOR	U.R.	U.R.	U.R.	U.R.	U.R.	U.R.	U.R.	U.R.	U.R.	U.R.	U.R.	U.R.
AIRE DE RETORNO SUPERIOR	U.R.	U.R.	U.R.	U.R.	×	×	×	×	×	×	×	×
CON RELÉ DE SECUENCIA DE FASE EXTERNA	•	•	•	•	•	•	•	•	•	•	•	•
COMPR.FACTOR DE POTENCIA CORR.	•	•	•	•	•	•	•	•	•	•	•	•
TARJETA SERIE MODBUS	•	•	•	•	•	•	•	•	•	•	•	•
TARJETA SERIE PARA LONWORKS	•	•	•	•	•	•	•	•	•	•	•	•
TARJETA SERIE BACNET MS / TP RS485	•	•	•	•	•	•	•	•	•	•	•	•
TARJETA SERIE PARA BACNET SOBRE IP	•	•	•	•	•	•	•	•	•	•	•	•
VENTILADORES AXIALES EC	✓	✓	✓	✓	•	•	•	•	•	•	•	•
UNIDAD CON SOFT START	•	•	•	•	•	•	•	•	•	•	•	•
VENTILADOR DE IMPULSION POTENCIADO MM1	•	•	•	•	•	•	•	•	•	•	•	•
VENTILADOR DE RETORNO POTENCIADO MM1	×	×	×	×	•	•	•	•	•	•	•	•
VAIR + CAUDAL CONSTANTE DE AIRE	•	•	•	•	•	•	•	•	•	•	•	•
PRESIÓN DE AIRE COSTANTE	U.R.	U.R.	U.R.	U.R.	U.R.	U.R.	U.R.	U.R.	U.R.	U.R.	U.R.	U.R.
VELOCIDAD FIJA 0-10V	U.R.	U.R.	U.R.	U.R.	U.R.	U.R.	U.R.	U.R.	U.R.	U.R.	U.R.	U.R.
VENTILADOR DE RETORNO DOBLE SET	×	×	×	×	•	•	•	•	•	•	•	•
VENTILADOR DE RETORNO CONSIGNA 4-20 mA	×	×	×	×	•	•	•	•	•	•	•	•
VENTILADOR DE IMPULSIÓN DOBLE PUNTO DE AJUSTE	•	•	•	•	•	•	•	•	•	•	•	•
VENTILADOR DE IMP/RET DOBLE PUNTO DE AJUSTE	×	×	×	×	•	•	•	•	•	•	•	•
VENTILADOR DE IMPULSIÓN PUNTO DE CONFIGURACIÓN DE 4-20mA	•	•	•	•	•	•	•	•	•	•	•	•
VENTILADOR DE IMP/RET VARIACIÓN DE PUNTO DE CONFIGURACIÓN DE 4-20 mA	×	×	×	×	•	•	•	•	•	•	•	•
CONTROL DE CALIDAD DEL AIRE CON Sonda de CO2	•	•	•	•	•	•	•	•	•	•	•	•
CONTROL DE CALIDAD DEL AIRE MEDIANTE SEÑAL DE ENTRADA DE 4-20 mA	•	•	•	•	•	•	•	•	•	•	•	•
FILTROS DE BOLSA ePM1 50% (ISO 16890) - F7 (EN779)	×	×	×	×	•	•	•	•	•	•	•	•
FILTROS DE BOLSA ePM01-85% (ISO16890) - F9 (EN779)	×	×	×	×	•	•	•	•	•	•	•	•
FILTROS ELECTRÓNICOS	×	×	×	×	•	•	•	•	•	•	•	•
FILTRO PLANO ePM10-75% (ISO16890) - M6 (EN779)	•	•	•	•	×	×	×	×	×	×	×	×
FILTRO PLANO ePM01-50% (ISO16890) - F7 (EN779)	•	•	•	•	×	×	×	×	×	×	×	×
FILTRO PLANO ePM01-70% (ISO 16890) - F8 (EN779)	•	•	•	•	×	×	×	×	×	×	×	×
FILTRO PLANO ePM01-80% (ISO16890) - F9 (EN779)	•	•	•	•	×	×	×	×	×	×	×	×
INTERRUPTOR DIFERENCIAL DE PRESIÓN PARA FILTROS	•	•	•	•	•	•	•	•	•	•	•	•
CAJA VACÍA (L = 650 mm)	×	×	×	×	•	•	•	•	•	•	•	•
BATERÍA DE GAS CALIENTE CON GESTIÓN ON / OFF	•	•	•	•	•	•	•	•	•	•	•	•
GESTIÓN DE RESISTENCIA ELECTRICA	U.R.	U.R.	U.R.	U.R.	U.R.	U.R.	U.R.	U.R.	U.R.	U.R.	U.R.	U.R.
BATERÍA DE AGUA CALIENTE DE 2 FILAS H2R	•	•	•	•	•	•	•	•	•	•	•	•
BATERÍA DE AGUA CALIENTE DE 3 FILAS H3R	•	•	•	•	•	•	•	•	•	•	•	•
VÁLVULA DE AGUA DE 2 VÍAS (AIR3) V2V	•	•	•	•	•	•	•	•	•	•	•	•



Gama Rooftop

Opcionales



AIRE ACONDICIONADO

Descripción	Aplicable a WSM2											
	0052	0062	0082	0092	0264	0304	0354	0404	0444	0484	0524	0604
VÁLVULA DE AGUA DE 3 VÍAS V3V	•	•	•	•	•	•	•	•	•	•	•	•
CONTROL DE LA BATERÍA DE AGUA CALIENTE CON SEÑAL ANALÓGICA	•	•	•	•	•	•	•	•	•	•	•	•
RESISTENCIA ELÉCTRICA 9KW RE09	•	•	•	•	×	×	×	×	×	×	×	×
RESISTENCIA ELÉCTRICA 6KW RE06	•	•	•	•	×	×	×	×	×	×	×	×
RESISTENCIA ELÉCTRICA 12KW RE12	•	•	•	•	×	×	×	×	×	×	×	×
RESISTENCIA ELÉCTRICA 18KW RE18	×	×	•	•	•	•	•	•	×	×	×	×
RESISTENCIA ELÉCTRICA 24KW RE24	×	×	×	×	•	•	•	•	×	×	×	×
RESISTENCIA ELÉCTRICA 30KW RE30	×	×	×	×	•	•	•	•	×	×	×	×
RESISTENCIA ELÉCTRICA 36KW RE36	×	×	×	×	•	•	•	•	•	•	•	•
RESISTENCIA ELÉCTRICA 45KW RE45	×	×	×	×	×	×	×	•	•	•	•	•
RESISTENCIA ELÉCTRICA 60KW RE60	×	×	×	×	×	×	×	×	•	•	•	•
SONDA DE VISUALIZACIÓN HR AMBIENTE	•	•	•	•	•	•	•	•	•	•	•	•
FREE COOLING ENTALPICO	•	•	•	•	•	•	•	•	•	•	•	•
FUNCIÓN DE DESHUMIDIFICACION	•	•	•	•	•	•	•	•	•	•	•	•
SEÑAL PARA HUMIDIFICADOR EXTERNO	•	•	•	•	•	•	•	•	•	•	•	•
FREE-COOLING ENTALPICO + DESHUMIDIFICACION FUNTION	•	•	•	•	•	•	•	•	•	•	•	•
FREE-COOLING ENTALPICO + SEÑAL PARA HUMIDIFICADOR EXTERNO	•	•	•	•	•	•	•	•	•	•	•	•
FREE-COOLING ENTALPICO + FUNCIÓN DE DESHUMIDIFICACIÓN + SEÑAL PARA HUMIDIFICADOR EXTERNO	•	•	•	•	•	•	•	•	•	•	•	•
FUNCIÓN DE DESHUMIDIFICACIÓN + SEÑAL PARA HUMIDIFICADOR EXTERNO	•	•	•	•	•	•	•	•	•	•	•	•
HUMIDIFICADOR DE VAPOR 8kg / h UM08	×	×	×	×	•	•	×	×	×	×	×	×
HUMIDIFICADOR DE VAPOR 10kg / h UM10	×	×	×	×	•	•	•	•	•	•	•	•
HUMIDIFICADOR DE VAPOR 15kg / h UM15	×	×	×	×	•	•	•	•	•	•	•	•
HUMIDIFICADOR DE VAPOR 25kg / h UM25	×	×	×	×	•	•	•	•	•	•	•	•
HUMIDIFICADOR DE VAPOR 35kg / h UM35	×	×	×	×	×	×	•	•	•	•	•	•
HUMIDIFICADOR DE VAPOR 45kg / h UM45	×	×	×	×	×	×	•	•	•	•	•	•
SEÑAL DE HUMIDIFICADOR CONTINUA	U.R.	U.R.	U.R.	U.R.	U.R.	U.R.	U.R.	U.R.	U.R.	U.R.	U.R.	U.R.
BATERÍA EXTERIOR Cu / Cu	•	•	•	•	•	•	•	•	•	•	•	•
TUBOS DE Cu PINTADO	•	•	•	•	•	•	•	•	•	•	•	•
TRATAMIENTO PROTECCIÓN BATERÍA	•	•	•	•	•	•	•	•	•	•	•	•
PARRILLA DE PROTECCIÓN DE BATERÍAS	•	•	•	•	•	•	•	•	•	•	•	•
BATERIA INTERNA Cu / Cu	•	•	•	•	•	•	•	•	•	•	•	•
TRATAMIENTO PROTECCION BATERÍA INTERNA	•	•	•	•	•	•	•	•	•	•	•	•
TUBOS DE Cu PINTADO PARA BATERÍA INTERNA	•	•	•	•	•	•	•	•	•	•	•	•
CABLEADO NUMERADO EN EL CUADRO ELÉCTRICO	•	•	•	•	•	•	•	•	•	•	•	•
SEÑAL DE OPERACIÓN DEL VENTILADOR	•	•	•	•	•	•	•	•	•	•	•	•
SEÑAL DE OPERACIÓN DEL COMPRESOR	•	•	•	•	•	•	•	•	•	•	•	•
CONTROL REMOTO APAGADO SFR	•	•	•	•	•	•	•	•	•	•	•	•
INTERRUPTOR REMOTO DE VERANO / INVIERNO	U.R.	U.R.	U.R.	U.R.	U.R.	U.R.	U.R.	U.R.	U.R.	U.R.	U.R.	U.R.
ENTRADA LÍMITE DE DEMANDA REMOTO	•	•	•	•	•	•	•	•	•	•	•	•
ENTRADA FORZAR AIRE EXTERIOR REMOTO	•	•	•	•	•	•	•	•	•	•	•	•
ENTRADA AUXILIAR DE AIRE EXTERIOR	•	•	•	•	•	•	•	•	•	•	•	•
ENTRADA AUXILIAR DE AIRE DE RECIRCULACIÓN	•	•	•	•	•	•	•	•	•	•	•	•
SOLO CONTACTO CON MODO DE VENTILADOR	•	•	•	•	•	•	•	•	•	•	•	•
TEMPERATURA DE RETORNO DE PUNTO DE AJUSTE DOBLE	•	•	•	•	•	•	•	•	•	•	•	•
AJUSTE CONTINUO DEL PUNTO DE TEMPERATURA DE RETORNO	•	•	•	•	•	•	•	•	•	•	•	•
SONDA LOCAL (SUMINISTRADA SUELTA)	U.R.	U.R.	U.R.	U.R.	U.R.	U.R.	U.R.	U.R.	U.R.	U.R.	U.R.	U.R.
SONDA DE CONDUCTO DE AIRE (SUMINISTRADA SUELTA)	U.R.	U.R.	U.R.	U.R.	U.R.	U.R.	U.R.	U.R.	U.R.	U.R.	U.R.	U.R.
CUADRO ELECTRICO CON VENTILACIÓN FORZADA.	×	×	×	×	•	•	•	•	•	•	•	•
ANTI VIBRATORIOS TIPO CAUCHO	•	•	•	•	•	•	•	•	•	•	•	•
TECLADO REMOTO HASTA 200m - K200	•	•	•	•	•	•	•	•	•	•	•	•
TECLADO REMOTO HASTA 500m - K500	•	•	•	•	•	•	•	•	•	•	•	•

• : Disponible. × : No disponible. ✓ : Incluido de serie. U.R.: Opcional sin coste. Debe incluirse en el pedido.



Serie a-CXW y i-CXW Unidades de Cassettes

Unidades interiores de Cassette desde 2 hasta 11kW

La nueva gama de unidades de cassette i-CXW y a-CXW están desarrolladas para ofrecer un excelente rendimiento en términos de eficiencia, nivel sonoro y flexibilidad.

Gracias al elegante diseño del panel de aire, su bajo nivel sonoro y su facilidad de montaje, los cassettes a-CXW / i-CXW son adecuados para todo tipo de instalaciones y aplicaciones.

- Hoteles
- Oficinas
- Centros de salud
- Pequeños comercios
- Sucursales bancarias



Confort total

La nueva gama de cassettes a-CXW / i-CXW ofrecen un mejor confort y una mayor eficiencia energética gracias a su amplia gama de unidades que permiten escoger siempre la mejor opción.

Las unidades a-CXW disponen de un ventilador AC de 3 velocidades y están disponibles en 7 modelos diferentes.

Las unidades i-CXW cuentan con un ventilador EC Inverter y están disponibles en 5 modelos diferentes.



Diferentes versiones para más adaptabilidad

Toda la gama a-CXW y i-CXW está disponible para instalaciones a 2 Tubos o 4 Tubos y disponemos de dos tamaños diferentes que permite adaptarse a cualquier tipo de instalación.

a-CXW con ventiladores AC

2 Tubos						
0402	0502	0602	0702	0802	1102	1202
4 Tubos						
0404	0504	0604	0704	0804	1104	1204
2,0 kW			11,1 kW			

Capacidad frigorífica total en velocidad máxima: 12°/7° entrada / salida de agua temperatura interior 27° (19°C) Bulbo seco (Bulbo húmedo).

i-CXW con ventiladores EC



2 Tubos				
0502	0602	0702	0802	1102
4 Tubos				
0504	0604	0704	0804	1104
2,8 kW		10,8 kW		

Dimensiones **575x575x275 mm** **820x820x303 mm**

Serie i-CXW

Fancoil de Cassete Inverter



MODELO		i-CXW 2T 0502	i-CXW 2T 0602	i-CXW 2T 0702	i-CXW 2T 0802	i-CXW 2T 1102
DATOS EUROVENT	Capacidad frigorífica total (máx. / mín)	kW 2,74 / 1,84	4,33 / 2,24	5,02 / 2,55	6,33 / 4,20	10,8 / 5,28
	Capacidad frigorífica sensible (máx. / mín)	kW 2,09 / 1,35	3,18 / 1,57	3,74 / 1,80	4,72 / 3,03	7,94 / 3,69
	Capacidad calorífica total (máx. / mín)	kW 2,85 / 1,85	4,33 / 2,12	5,09 / 2,46	6,67 / 4,26	10,5 / 4,89
	Caudal de aire (máx. / mín)	m3/h 535 / 310	710 / 310	880 / 360	1165 / 630	1770 / 710
	Nivel Sonoro (máx. / mín)	dB(A) 38 / 24	45 / 24	51 / 28	39 / 24	48 / 25
	Potencia sonora (máx. / mín)	dB(A) 47 / 33	54 / 33	60 / 37	48 / 33	57 / 34
	Consumo (máx. / mín)	W 16,1 / 5,37	31,1 / 5,72	61,7 / 6,57	33,0 / 9,96	108,0 / 10,7
Alimentación	Fases, V/Hz	1, 230V/50Hz	1, 230V/50Hz	1, 230V/50Hz	1, 230V/50Hz	1, 230V/50Hz
Conexiones hidráulicas	pulg.	1/2"	1/2"	1/2"	3/4"	3/4"
Dimensiones (Ancho x Fondo x Alto)	mm	575 x 575 x 275	575 x 575 x 275	575 x 575 x 275	820 x 820 x 303	820 x 820 x 303
Peso	kg	22	24	24	36	39
PVR	Sin válvula	1.439 €	1.539 €	1.599 €	1.898 €	2.063 €
	Con válvula de 3 vías (-V)	1.573 €	1.673 €	1.733 €	2.083 €	2.248 €

Los datos mostrados en verde están certificados por EUROVENT y están calculados bajo condiciones nominales y sin ningún accesorio opcional.

Condiciones para el cálculo de capacidades:
 Refrigeración: Temperatura interior 27°C 47% Hr, temperatura de entrada / salida de agua 7°C / 12°C
 Calefacción 2T: Temperatura interior 20°C 50% Hr, temperatura de entrada / salida de agua 45°C / 40°C
 Incluye grill de color blanco
 Incluye control remoto inalámbrico
 Incluye bomba de drenaje
 Disponible versión a 4 Tubos, consultar precio y disponibilidad

Serie a-CXW

Fancoil de Cassete



MODELO		a-CXW 2T 0402	a-CXW 2T 0502	a-CXW 2T 0602	a-CXW 2T 0702	a-CXW 2T 0802	a-CXW 2T 1102	a-CXW 2T 1202
DATOS EUROVENT	Capacidad frigorífica total (máx. / mín)	kW 1,98 / 1,27	2,68 / 1,84	4,33 / 2,25	5,02 / 2,94	6,15 / 4,21	9,5 / 5,31	11,1 / 5,31
	Capacidad frigorífica sensible (máx. / mín)	kW 1,64 / 1,01	2,04 / 1,35	3,18 / 1,58	3,74 / 2,08	4,59 / 3,03	6,47 / 3,46	8,25 / 3,71
	Capacidad calorífica total (máx. / mín)	kW 2,18 / 1,35	2,76 / 1,82	4,3 / 2,10	5,06 / 2,82	6,42 / 4,24	9,12 / 4,88	11,5 / 5,08
	Caudal de aire (máx. / mín)	m3/h 610 / 310	520 / 310	710 / 320	880 / 430	1140 / 630	1500 / 710	1820 / 710
	Nivel Sonoro (máx. / mín)	dB(A) 40 / 24	36 / 24	44 / 24	50 / 32	39 / 24	44 / 25	49 / 25
	Potencia sonora (máx. / mín)	dB(A) 49 / 33	45 / 33	53 / 33	59 / 41	48 / 33	53 / 34	58 / 34
	Consumo (máx. / mín)	W 57 / 25	44 / 25	68 / 25	90 / 32	77 / 33	120 / 42	170 / 42
Alimentación	Fases, V/Hz	1, 230V/50Hz	1, 230V/50Hz	1, 230V/50Hz	1, 230V/50Hz	1, 230V/50Hz	1, 230V/50Hz	1, 230V/50Hz
Conexiones hidráulicas	pulg.	1/2"	1/2"	1/2"	1/2"	3/4"	3/4"	3/4"
Dimensiones (Ancho x Fondo x Alto)	mm	575 x 575 x 275	575 x 575 x 275	575 x 575 x 275	575 x 575 x 275	820 x 820 x 303	820 x 820 x 303	820 x 820 x 303
Peso	kg	22	22	24	24	36	39	39
PVR	Sin válvula	1.139 €	1.209 €	1.279 €	1.339 €	1.608 €	1.733 €	1.758 €
	Con válvula de 3 vías (-V)	1.273 €	1.343 €	1.413 €	1.473 €	1.793 €	1.918 €	1.943 €

Los datos mostrados en verde están certificados por EUROVENT y están calculados bajo condiciones nominales y sin ningún accesorio opcional.

Condiciones para el cálculo de capacidades:
 Velocidad Alta ventilador
 Refrigeración: Temperatura interior 27°C 47% Hr, temperatura de entrada / salida de agua 7°C / 12°C
 Calefacción: Temperatura interior 20°C 50% Hr, temperatura de entrada / salida de agua 45°C / 40°C
 Incluye grill de color blanco
 Incluye control remoto inalámbrico
 Incluye bomba de drenaje
 Disponible versión a 4 Tubos, consultar precio y disponibilidad

Serie i-LIFE y a-LIFE Unidades de conductos

Unidades interiores de conductos desde 1 hasta 7kW

La gama de fancoils de conductos sin envolvente i-LIFE2 y a-LIFE2 ofrece un amplio abanico de soluciones para instalaciones de falso techo con tan solo 215 mm de altura.

- Hoteles
- Oficinas
- Centros de salud
- Pequeños comercios
- Sucursales bancarias



Adaptable a cualquier necesidad

La gama de las unidades i-LIFE y a-LIFE es una de las más extensas del mercado.

Gracias a su versatilidad, permite adaptarse a todo tipo de edificios y aplicaciones, convirtiéndola en la mejor combinación de un sistema hidráulico.

- DFIO-Conducto horizontal con aspiración inferior
- DFIV-Conducto vertical con aspiración inferior
- DLIO-Conducto horizontal con aspiración trasera
- DLIV-Conducto vertical con aspiración trasera



a-LIFE con ventiladores AC

2 Tubos											
0102	0202	0302	0402	0502	0602	0702	0802	0902	1002	1102	1202
4 Tubos											
0104	0204	0304	0404	0504	0604	0704	0804	0904	1004	1104	1204
1,2 kW						7 kW					

Capacidad frigorífica total en velocidad máxima: 12°C/7°C entrada / salida de agua temperatura interior 27°C (19°C) Bulbo seco (Bulbo húmedo).

i-LIFE con ventiladores EC



2 Tubos				
0202	0402	0802	1002	1202
4 Tubos				
0204	0404	0804	1004	1204
1,3 kW			6,75 kW	

Capacidad frigorífica total en velocidad máxima: 12°C/7°C entrada / salida de agua temperatura interior 27°C (19°C) Bulbo seco (Bulbo húmedo).

Serie i-LIFE2

Fancoil Inverter sin envolvente con presión disponible



MODELO		i-LIFE2 2T DLIO 0202	i-LIFE2 2T DLIO 0402	i-LIFE2 2T DLIO 0602	i-LIFE2 2T DLIO 0802	i-LIFE2 2T DLIO 1002	
DATOS EUROVENT	Capacidad frigorífica total (máx / mín)	2,00 / 1,00	3,38 / 1,50	4,36 / 1,95	5,68 / 2,35	7,50 / 3,24	
	Capacidad frigorífica sensible (máx / mín)	1,59 / 0,79	2,59 / 1,16	3,05 / 1,31	4,11 / 1,83	5,81 / 2,43	
	Capacidad calorífica total (máx / mín)	2,40 / 1,18	3,68 / 1,68	5,09 / 2,28	6,53 / 2,70	8,51 / 3,61	
	Clasificación energética	FCEER	B	B	B	C	B
		FCCOP	B	B	B	B	B
	Caudal de aire (máx / mín)	363 / 176	585 / 241	808 / 289	976 / 318	1351 / 536	
	Nivel Sonoro (máx / mín)	48 / 31	51 / 33	53 / 33	54 / 34	56 / 37	
	Potencia sonora (máx / mín)	57 / 40	60 / 42	62 / 42	63 / 43	65 / 46	
	Consumo (máx / mín)	19,8 / 7,00	42,9 / 7,86	36,0 / 6,95	81,0 / 15,7	76,5 / 10,9	
DATOS CALCULADOS A 30Pa	Capacidad frigorífica total (máx / mín)*	1,53 / 0,60	2,68 / 0,83	3,36 / 1,13	4,58 / 1,31	6,59 / 1,91	
	Capacidad frigorífica sensible (máx/mín)*	1,21 / 0,47	2,04 / 0,67	2,33 / 0,77	3,39 / 1,11	5,09 / 1,48	
	Capacidad calorífica total (máx / mín)*	1,81 / 0,71	2,98 / 0,93	3,91 / 1,32	5,28 / 1,51	7,43 / 2,13	
	Caudal de aire (máx / mín)*	276 / 92	452 / 10	614 / 159	775 / 168	1140 / 307	
	Nivel Sonoro (máx / mín)*	49 / 26	52 / 49	54 / 29	55 / 30	57 / 32	
	Potencia sonora (máx / mín)*	57 / 35	60 / 58	62 / 38	63 / 39	65 / 41	
	Consumo (máx / mín)*	19,8 / 5,81	44,1 / 5,18	36,9 / 6,16	81,0 / 12,3	76,5 / 7,41	
	Presión estática disponible (máx)	70	70	80	90	100	
	Alimentación	1, 230V/50Hz	1, 230V/50Hz	1, 230V/50Hz	1, 230V/50Hz	1, 230V/50Hz	
	Conexiones hidráulicas	1/2"	1/2"	1/2"	3/4"	3/4"	
Dimensiones (Ancho x Fondo x Alto)	545 x 450 x 215	745 x 450 x 215	945 x 450 x 215	1145 x 450 x 215	1345 x 450 x 215		
Peso	12	15	21	25	29		
PVR	Sin válvula	507 €	544 €	610 €	725 €	792 €	
	Con válvula de 3 vías (-V)	645 €	682 €	748 €	871 €	938 €	

Los datos mostrados en verde están certificados por EUROVENT y están calculados bajo condiciones nominales y sin ningún accesorio opcional.
Condiciones para el cálculo de capacidades: Refrigeración: Temperatura interior 27°C 47%HR, temperatura de entrada / salida de agua 7°C / 12°C. Calefacción: Temperatura interior 20°C 50%HR, temperatura de entrada / salida de agua 45°C / 40°C. Conexiones en el lateral izquierdo de la unidad. Consultar para conexiones en el lado derecho. Bandeja de condensación auxiliar incluida. Filtro tipo EU2 incluido. Conexiones en el lateral izquierdo de la unidad. Consultar precio y disponibilidad para conexiones en el lado derecho. Disponible versión a 4 Tubos, consultar precio y disponibilidad.
*Datos calculados a 30Pa y velocidad máxima.

Serie i-LIFE2 HP

Fancoil Inverter sin envolvente con alta presión disponible



MODELO		i-LIFE2 HP 2T DLIO 0202	i-LIFE2 HP 2T DLIO 0402	i-LIFE2 HP 2T DLIO 0602	i-LIFE2 HP 2T DLIO 0802	i-LIFE2 HP 2T DLIO 1002	i-LIFE2 HP 2T DLIO 1202	
DATOS EUROVENT	Capacidad frigorífica total (máx / mín)	kW 2,00 / 0,60	3,38 / 1,50	4,36 / 1,95	5,68 / 2,35	7,50 / 3,24	8,76 / 4,65	
	Capacidad frigorífica sensible (máx / mín)	kW 1,59 / 0,47	2,59 / 1,16	3,49 / 1,50	4,36 / 1,83	5,81 / 2,44	7,11 / 4,27	
	Capacidad calorífica total (máx / mín)	kW 2,40 / 0,71	3,68 / 1,68	5,09 / 2,28	6,53 / 2,70	8,51 / 3,61	9,82 / 5,21	
	Clasificación energética	FCEER	B	B	B	B	B	C
		FCCOP	C	B	B	B	B	C
	Caudal de aire (máx / mín)	m3/h 363 / 176	586 / 242	808 / 289	976 / 318	1351 / 536	1805 / 811	
	Nivel Sonoro (máx / mín)	dB(A) 48 / 31	51 / 33	53 / 33	54 / 34	56 / 37	60 / 57	
	Potencia sonora (máx / mín)	dB(A) 57 / 40	60 / 42	62 / 42	63 / 43	65 / 46	69 / 66	
	Consumo (máx / mín)	W 27,1 / 6,81	39,1 / 11,2	62,9 / 10,9	76,6 / 11,9	105 / 17,4	171 / 22,4	
DATOS CALCULADOS A 60Pa	Capacidad frigorífica total (máx / mín)*	kW 1,32 / 0,6	2,45 / 0,83	2,72 / 1,13	3,71 / 1,31	5,69 / 1,91	6,75 / 2,32	
	Capacidad frigorífica sensible (máx / mín)*	kW 1,05 / 0,47	1,86 / 0,67	2,14 / 0,88	2,85 / 1,11	4,38 / 1,48	5,79 / 1,93	
	Capacidad calorífica total (máx / mín)*	kW 1,57 / 0,71	2,74 / 0,93	3,17 / 1,32	4,28 / 1,51	6,37 / 2,13	7,56 / 2,60	
	Caudal de aire (máx / mín)*	m3/h 238 / 93	407 / 126	477 / 153	596 / 163	974 / 298	1260 / 528	
	Nivel Sonoro (máx / mín)*	dB(A) 50 / 28	53 / 30	55 / 32	56 / 32	58 / 33	62 / 56	
	Potencia sonora (máx / mín)*	dB(A) 57 / 37	60 / 39	62 / 41	63 / 41	65 / 42	69 / 65	
	Consumo (máx / mín)*	W 27,1 / 5,47	40,0 / 9,94	64,6 / 10,3	76,6 / 11,1	105,0 / 13,7	171,0 / 18,5	
	Presión estática disponible (máx)	Pa 100	100	100	100	110	110	
	Alimentación	Fases, V/Hz 1, 230V/50Hz	1, 230V/50Hz	1, 230V/50Hz	1, 230V/50Hz	1, 230V/50Hz	1, 230V/50Hz	
	Conexiones hidráulicas	pulg. 1/2"	1/2"	1/2"	3/4"	3/4"	3/4"	
Dimensiones (Ancho x Fondo x Alto)	mm 545 x 450 x 215	745 x 450 x 215	945 x 450 x 215	1145 x 450 x 215	1345 x 450 x 215	1545 x 450 x 215		
Peso	kg 12	15	21	25	29	34		
PVR	Sin válvula	539 €	583 €	688 €	771 €	907 €	981 €	
	Con válvula de 3 vías (-V)	677 €	721 €	826 €	917 €	1.053 €	1.127 €	

Los datos mostrados en verde están certificados por EUROVENT y están calculados bajo condiciones nominales y sin ningún accesorio opcional.
Condiciones para el cálculo de capacidades: Refrigeración: Temperatura interior 27°C 47%HR, temperatura de entrada / salida de agua 7°C / 12°C. Calefacción: Temperatura interior 20°C 50%HR, temperatura de entrada / salida de agua 45°C / 40°C. Conexiones en el lateral izquierdo de la unidad. Consultar para conexiones en el lado derecho. Bandeja de condensación auxiliar incluida. Filtro tipo EU2 incluido. Conexiones en el lateral izquierdo de la unidad. Consultar precio y disponibilidad para conexiones en el lado derecho. Disponible versión a 4 Tubos, consultar precio y disponibilidad.
*Datos calculados a 60Pa y velocidad máxima.



Serie a-LIFE3 Fancoil sin envolvente con presión disponible

MODELO		a-LIFE3 2T DLIO 0102	a-LIFE3 2T DLIO 0202	a-LIFE3 2T DLIO 0302	a-LIFE3 2T DLIO 0402	a-LIFE3 2T DLIO 0502	a-LIFE3 2T DLIO 0602	a-LIFE3 2T DLIO 0702	a-LIFE3 2T DLIO 0802	a-LIFE3 2T DLIO 0902	a-LIFE3 2T DLIO 1002											
DATOS EUROVENT	Capacidad frigorífica total (máx / mín)	kW 1,41 / 0,73		1,65 / 0,86		2,11 / 1,20		2,48 / 1,42		3,27 / 1,93		3,77 / 2,33		4,78 / 2,95		5,33 / 3,21		5,97 / 3,43		6,45 / 3,69		
	Capacidad frigorífica sensible (máx / mín)	kW 1,27 / 0,62		1,43 / 0,69		1,83 / 1,02		2,07 / 1,14		2,58 / 1,46		2,97 / 1,65		4,08 / 2,44		4,53 / 2,58		5,07 / 2,70		5,39 / 2,96		
	Capacidad calorífica total (máx / mín)	kW 1,85 / 0,95		1,92 / 0,98		2,75 / 1,58		2,88 / 1,63		3,68 / 2,06		4,17 / 2,29		5,81 / 3,44		6,36 / 3,69		7,44 / 4,01		7,66 / 4,26		
	Clasificación energética	FCEER	E		E		E		E		D		D		E		D		E		E	
		FCCOP	E		E		E		E		D		D		E		E		E		E	
	Caudal de aire (máx / mín)	m ³ /h	368 / 186		389 / 197		472 / 239		498 / 252		676 / 346		713 / 365		966 / 477		1019 / 504		1104 / 537		1166 / 567	
	Nivel Sonoro (máx / mín)	dB(A)	45 / 29		46 / 29		48 / 33		49 / 33		48 / 33		49 / 33		53 / 39		54 / 39		55 / 39		56 / 39	
	Potencia sonora (máx / mín)	dB(A)	54 / 38		55 / 38		57 / 42		58 / 42		57 / 42		58 / 42		62 / 48		63 / 48		64 / 48		65 / 48	
	Consumo (máx / mín)	W	49 / 20		49 / 20		66 / 25		66 / 25		71 / 26		71 / 26		130 / 48		130 / 48		146 / 61		146 / 61	
	DATOS CALCULADOS A 30Pa	Capacidad frigorífica total*	kW 1,21		1,41		1,78		2,12		2,79		3,24		4,21		4,69		5,28		5,69	
Capacidad frigorífica sensible*		kW 1,07		1,2		1,55		1,74		2,18		2,52		3,55		3,92		4,44		4,72		
Capacidad calorífica total*		kW 1,59		1,65		2,37		2,46		3,1		3,55		5,08		5,56		6,51		6,73		
Caudal de aire*		m ³ /h	300		317		387		408		538		576		796		840		930		981	
Nivel Sonoro*		dB(A)	46		47		49		50		49		50		54		55		56		57	
Potencia sonora*		dB(A)	54		55		57		58		57		58		62		62		64		65	
Consumo*		W	45		45		60		60		63		63		130		130		160		160	
Presión estática disponible (máx)		Pa	70		70		70		70		70		70		80		80		80		80	
Alimentación		Fases, V/Hz	1, 230V/50Hz		1, 230V/50Hz		1, 230V/50Hz		1, 230V/50Hz		1, 230V/50Hz		1, 230V/50Hz		1, 230V/50Hz		1, 230V/50Hz		1, 230V/50Hz		1, 230V/50Hz	
Conexiones hidráulicas		pulg.	1/2"		1/2"		1/2"		1/2"		1/2"		1/2"		3/4"		3/4"		3/4"		3/4"	
Dimensiones (Ancho x Fondo x Alto)	mm	545 x 450 x 215		545 x 450 x 215		745 x 450 x 215		745 x 450 x 215		945 x 450 x 215		945 x 450 x 215		1145 x 450 x 215		1145 x 450 x 215		1345 x 450 x 215		1345 x 450 x 215		
Peso	kg	11		12		14		15		20		21		23		25		27		29		
PVR	Sin válvula	297 €		317 €		340 €		363 €		395 €		417 €		452 €		465 €		483 €		520 €		
	Con válvula de 3 vías (-V)	435 €		455 €		478 €		501 €		533 €		555 €		598 €		611 €		629 €		666 €		

Los datos mostrados en verde están certificados por EUROVENT y están calculados bajo condiciones nominales y sin ningún accesorio opcional.

Condiciones para el cálculo de capacidades:

-Refrigeración: Temperatura interior 27°C 47% Hr, temperatura de entrada / salida de agua 7°C / 12°C

-Calefacción: Temperatura interior 20°C 50% Hr, temperatura de entrada / salida de agua 45°C / 40°C

Conexiones en el lateral izquierdo de la unidad. Consultar disponibilidad para conexiones en el lado derecho. Bandeja de condensación auxiliar incluida.

-Consultar precio y disponibilidad

Filtro tipo EU2 incluido.

*Datos calculados a 30Pa y velocidad máxima.



Serie a-LIFE2 HP Fancoil sin envolvente con alta presión disponible

MODELO		a-LIFE2 HP 2T DLIO 0302	a-LIFE2 HP 2T DLIO 0402	a-LIFE2 HP 2T DLIO 0502	a-LIFE2 HP 2T DLIO 0602	a-LIFE2 HP 2T DLIO 0702	a-LIFE2 HP 2T DLIO 0802	a-LIFE2 HP 2T DLIO 0902	a-LIFE2 HP 2T DLIO 1002	a-LIFE2 HP 2T DLIO 1102	a-LIFE2 HP 2T DLIO 1202											
DATOS EUROVENT	Capacidad frigorífica total (máx / mín)	kW 2,88 / 2,08		3,28 / 2,21		3,74 / 2,28		4,14 / 2,92		4,62 / 3,22		5,20 / 3,50		6,20 / 4,83		7,20 / 5,40		8,05 / 6,90		8,60 / 7,40		
	Capacidad frigorífica sensible (máx / mín)	kW 2,39 / 1,69		2,77 / 1,82		2,93 / 1,71		3,21 / 2,16		3,91 / 2,49		4,44 / 2,78		5,14 / 3,88		5,91 / 4,42		6,99 / 5,83		7,32 / 6,25		
	Capacidad calorífica total (máx / mín)	kW 3,23 / 2,33		3,67 / 2,48		4,19 / 2,55		4,64 / 3,27		5,18 / 3,61		5,83 / 3,93		6,95 / 5,42		8,07 / 6,05		9,02 / 7,73		9,64 / 8,30		
	Clasificación energética	FCEER	E		E		D		D		E		E		E		E		E		E	
		FCCOP	E		E		E		D		E		E		E		E		E		E	
	Caudal de aire (máx / mín)	m ³ /h	561 / 392		623 / 435		705 / 464		783 / 516		1004 / 584		1116 / 649		1390 / 923		1544 / 1026		1740 / 1381		1933 / 1534	
	Nivel Sonoro (máx / mín)	dB(A)	52 / 42		56 / 45		47 / 34		51 / 41		52 / 38		55 / 41		54 / 47		59 / 51		57 / 54		59 / 54	
	Potencia sonora (máx / mín)	dB(A)	61 / 51		65 / 54		56 / 43		60 / 50		61 / 47		64 / 50		63 / 56		68 / 60		66 / 63		68 / 63	
	Consumo (máx / mín)	W	95 / 52		95 / 52		75 / 38		89 / 45		132 / 67		132 / 67		149 / 112		149 / 112		194 / 168		194 / 168	
	DATOS CALCULADOS A 60Pa	Capacidad frigorífica total*	kW 1,91		2,19		2,08		2,87		3,27		4,13		4,81		5,79		6,17		6,96	
Capacidad frigorífica sensible*		kW 1,54		1,8		1,54		2,12		2,54		3,39		3,86		4,76		5,11		5,83		
Capacidad calorífica total*		kW 2,15		2,45		2,34		3,22		3,66		4,63		5,39		6,49		6,91		7,81		
Caudal de aire*		m ³ /h	347		428		409		503		610		778		916		1106		1150		1392	
Nivel Sonoro*		dB(A)	54		58		49		53		54		57		56		61		59		61	
Potencia sonora*		dB(A)	61		65		56		60		61		64		63		68		66		68	
Consumo*		W	95		95		75		89		132		132		149		149		194		194	
Presión estática disponible (máx)		Pa	90		100		80		80		80		90		90		90		80		100	
Alimentación		Fases, V/Hz	1, 230V/50Hz		1, 230V/50Hz		1, 230V/50Hz		1, 230V/50Hz		1, 230V/50Hz		1, 230V/50Hz		1, 230V/50Hz		1, 230V/50Hz		1, 230V/50Hz		1, 230V/50Hz	
Conexiones hidráulicas		pulg.	1/2"		1/2"		1/2"		1/2"		3/4"		3/4"		3/4"		3/4"		3/4"		3/4"	
Dimensiones (Ancho x Fondo x Alto)	mm	745 x 450 x 215		745 x 450 x 215		945 x 450 x 215		945 x 450 x 215		1145 x 450 x 215		1145 x 450 x 215		1345 x 450 x 215		1345 x 450 x 215		1345 x 450 x 215		1345 x 450 x 215		
Peso	kg	15		16		20		21		24		26		28		30		31		35		
PVR	Sin válvula	408 €		435 €		476 €		515 €		553 €		563 €		588 €		624 €		699 €		751 €		
	Con válvula de 3 vías (-V)	546 €		573 €		614 €		653 €		699 €		709 €		734 €		770 €		845 €		897 €		

Los datos mostrados en verde están certificados por EUROVENT y están calculados bajo condiciones nominales y sin ningún accesorio opcional.

Condiciones para el cálculo de capacidades:

-Velocidad alta ventilador

-Refrigeración: Temperatura interior 27°C 47% Hr, temperatura de entrada / salida de agua 7°C / 12°C

-Calefacción: Temperatura interior 20°C 50% Hr, temperatura de entrada / salida de agua 45°C / 40°C

Conexiones en el lateral izquierdo de la unidad. Consultar disponibilidad para conexiones en el lado derecho.

Bandeja de condensación auxiliar incluida.

Filtro tipo EU2 incluido.

*Datos calculados a 60Pa y velocidad máxima.

Serie LIFE2 SLIM

Unidades de suelo con envoltente

Unidades de suelo con envoltente desde 1 hasta 4kW

La gama de fancoils de suelo con envoltente i-LIFE2 Slim ofrece una solución única y exclusiva para incorporar unidades de refrigeración y climatización en espacios reducidos.

Con tan solo 13 mm de profundidad i-LIFE2 Slim es la solución discreta y elegante para hogares y pequeños comercios.

- Hogares
- Pequeñas oficinas
- Consultas médicas



Unidad de suelo con panel radiante

La característica clave del panel radiante es la utilización de micro-ventiladores posicionados entre la batería y el panel exterior.

Estos micro-ventiladores están conectados en paralelo al funcionamiento de la unidad, y comienzan a funcionar cuando la temperatura del agua alcanza los 35°C.

Cuando se selecciona esta función desde el panel de control, el ventilador tangencial se detiene y los micro-ventiladores empiezan a trabajar liberando aire caliente a través del panel frontal, asegurando la dispersión natural del calor en forma de radiación.

El resultado es un confort único con un nivel sonoro de tan solo 24dB(A).



i-LIFE2 Slim con ventiladores AC



2 Tubos				
080	170	270	320	370
0,8 kW		3,7 kW		

Capacidad frigorífica total en velocidad máxima: 12°C/7°C entrada / salida de agua temperatura interior 27°C (19°C) Bulbo seco (Bulbo húmedo).

i-LIFE2 Slim con panel radiante y ventiladores EC



2 Tubos				
080	170	270	320	370
0,8 kW		3,7 kW		

Capacidad frigorífica total en velocidad máxima: 12°C/7°C entrada / salida de agua temperatura interior 27°C (19°C) Bulbo seco (Bulbo húmedo).



Serie i-LIFE2 SLIM DLMV

Fancoil Inverter con envolvente



MODELO		i-LIFE2 SLIM 2T DLMV 080	i-LIFE2 SLIM 2T DLMV 170	i-LIFE2 SLIM 2T DLMV 270	i-LIFE2 SLIM 2T DLMV 320	i-LIFE2 SLIM 2T DLMV 370	
DATOS EUROVENT	Capacidad frigorífica total (máx. / mín)	kW	0,76 / 0,40	1,75 / 0,81	2,75 / 1,32	3,22 / 1,62	3,76 / 2,00
	Capacidad frigorífica sensible (máx. / mín)	kW	0,66 / 0,30	1,53 / 0,67	2,21 / 1,03	3,02 / 1,38	3,30 / 1,71
	Capacidad calorífica total (máx. / mín)	kW	0,88 / 0,50	2,11 / 1,06	3,27 / 1,54	3,88 / 2,22	3,77 / 2,16
	Caudal de aire (máx. / mín)	m3/h	125 / 51	277 / 122	425 / 189	593 / 258	697 / 367
	Nivel Sonoro (máx. / mín)	dB(A)	41 / 24	42 / 26	44 / 27	46 / 27	47 / 31
	Potencia sonora (máx. / mín)	dB(A)	50 / 33	51 / 35	53 / 36	55 / 36	56 / 40
	Consumo (máx. / mín)	W	11,00 / 0,76	19,0 / 1,62	20,0 / 1,70	29,0 / 2,47	33,0 / 4,91
Alimentación	Fases, V/Hz	1, 230V/50Hz	1, 230V/50Hz	1, 230V/50Hz	1, 230V/50Hz	1, 230V/50Hz	
Conexiones hidráulicas (diámetro interior)	mm	12	14	16	18	20	
Dimensiones (Ancho x Fondo x Alto)	mm	737 x 131 x 579	937 x 131 x 579	1137 x 131 x 579	1337 x 131 x 579	1537 x 131 x 579	
Peso	kg	17	20	23	26	29	
PVR	Sin válvula	464 €	520 €	595 €	705 €	795 €	
	Con válvula de 3 vías (-V)	624 €	680 €	755 €	865 €	955 €	

Los datos mostrados en verde están certificados por EUROVENT y están calculados bajo condiciones nominales y sin ningún accesorio opcional.
Condiciones para el cálculo de capacidades:
-Refrigeración: Temperatura interior 27°C 47% Hr, temperatura de entrada / salida de agua 7°C / 12°C
-Calefacción: Temperatura interior 20°C 50% Hr, temperatura de entrada / salida de agua 45°C / 40°C
Conexiones en el lateral izquierdo de la unidad. CONSULTAR DISPONIBILIDAD. Consultar disponibilidad para conexiones en el lado derecho.
Filtro de polipropileno incluido.



Serie i-LIFE2 SLIM DLRV

Fancoil Inverter con envolvente y panel radiante



MODELO		i-LIFE2 SLIM 2T DLRV 080	i-LIFE2 SLIM 2T DLRV 170	i-LIFE2 SLIM 2T DLRV 270	i-LIFE2 SLIM 2T DLRV 320	i-LIFE2 SLIM 2T DLRV 370	
DATOS EUROVENT	Capacidad frigorífica total (máx. / mín)	kW	0,76 / 0,40	1,75 / 0,81	2,75 / 1,32	3,22 / 1,62	3,76 / 2,00
	Capacidad frigorífica sensible (máx. / mín)	kW	0,66 / 0,30	1,53 / 0,67	2,21 / 1,03	3,02 / 1,38	3,30 / 1,71
	Capacidad calorífica total (máx. / mín)	kW	0,88 / 0,50	2,11 / 1,06	3,27 / 1,54	3,88 / 2,22	3,77 / 2,16
	Caudal de aire (máx. / mín)	m3/h	125 / 51	277 / 122	425 / 189	593 / 258	697 / 367
	Nivel Sonoro (máx. / mín)	dB(A)	41 / 24	42 / 26	44 / 27	46 / 27	47 / 31
	Potencia sonora (máx. / mín)	dB(A)	50 / 33	51 / 35	53 / 36	55 / 36	56 / 40
	Consumo (máx. / mín)	W	11,00 / 0,76	19,0 / 1,62	20,0 / 1,70	29,0 / 2,47	33,0 / 4,91
Alimentación	Fases, V/Hz	1, 230V/50Hz	1, 230V/50Hz	1, 230V/50Hz	1, 230V/50Hz	1, 230V/50Hz	
Conexiones hidráulicas (diámetro interior)	mm	12	14	16	18	20	
Dimensiones (Ancho x Fondo x Alto)	mm	737 x 131 x 579	937 x 131 x 579	1137 x 131 x 579	1337 x 131 x 579	1537 x 131 x 579	
Peso	kg	17	20	23	26	29	
PVR	Sin válvula	591 €	689 €	788 €	927 €	1.055 €	
	Con válvula de 3 vías (-V3V)	751 €	849 €	948 €	1.087 €	1.215 €	

Los datos mostrados en verde están certificados por EUROVENT y están calculados bajo condiciones nominales y sin ningún accesorio opcional.
Condiciones para el cálculo de capacidades:
-Refrigeración: Temperatura interior 27°C 47% Hr, temperatura de entrada / salida de agua 7°C / 12°C
-Calefacción: Temperatura interior 20°C 50% Hr, temperatura de entrada / salida de agua 45°C / 40°C
Conexiones en el lateral izquierdo de la unidad. CONSULTAR DISPONIBILIDAD. Consultar disponibilidad para conexiones en el lado derecho. Filtro de polipropileno incluido.

OPCIONALES



CÓDIGO	DESCRIPCIÓN	APLICABLE A	PRECIO
CASSETTE			
5569010100	Kit Válvula de 3 vías con actuador On/Off	i-CXW 0502~0702 a-CXW 0402~0702	117 €
5569010200	Kit Válvula de 3 vías con actuador On/Off	i-CXW 0802~1102 a-CXW 0802~1202	165 €
CONDUCTOS			
5549061400	Termostato de control simple. Modelo ATW-EC	i-LIFE2 i-LIFE2 HP	88 €
5549050000	Termostato de control simple. Modelo ATW	a-LIFE3 a-LIFE2 HP	94 €
5549050700	Termostato de control digital con programador semanal y conexión a BMS (RS485). Modelo iK Requiere de Tarjeta de alimentación	i-LIFE2 i-LIFE2 HP a-LIFE3 a-LIFE2 HP	150 €
5549076100	Tarjeta de alimentación Inverter para termostato digital. Modelo iHB	i-LIFE2 i-LIFE2 HP	147 €
5549050900	Tarjeta de alimentación no Inverter para termostato digital. Modelo HB	a-LIFE3 a-LIFE2 HP	147 €
5549042800	Kit Válvula de 3 vías con actuador On/Off	i-LIFE2 0202~0602 i-LIFE2 HP 0202~0602 a-LIFE3 0102~0602 a-LIFE2 HP 0302~0602	121 €
5549043000	Kit Válvula de 3 vías con actuador On/Off	i-LIFE2 0802~1202 i-LIFE2 HP 0802~1202 a-LIFE3 0702~1002 a-LIFE2 HP 0702~1202	129 €
SUELO			
5549078700	Termostato digital con sonda ambiente integrada. Modelo IKS2	i-LIFE2 Slim	150 €
5549078600	Tarjeta de alimentación Inverter para termostato digital IKS2	i-LIFE2 Slim	170 €
5549078500	Termostato digital para integrar en la unidad. Modelo IKS2	i-LIFE2 Slim	190 €
5549053100	Válvula de 3 vías con motor termoeléctrico	i-LIFE2 Slim	160 €
5549035900	Pies estéticos para cubrir las tuberías	i-LIFE2 Slim	46 €
5549036100	Pies para anclar la unidad al suelo	i-LIFE2 Slim	75 €

-Consultar disponibilidad



Termostato de control simple
modelo: ATW /ATW-EC



Termostato de control digital
modelo iK



Termostato digital con sonda
ambiente integrada modelo
IKS2

Gama Ventilación

Aire fresco con la máxima eficiencia



Los recuperadores entálpicos Lossnay (los más eficientes del mercado) aprovechan las condiciones internas de temperatura y humedad del edificio para pre-acondicionar el aire exterior.

Con los AHU Control Box, las unidades de tratamiento de aire primario pueden disfrutar de todas las ventajas de la expansión directa de refrigerante basada en tecnología Inverter.

Las cortinas de aire proporcionan un excelente aislamiento térmico entre el interior y el exterior en un recinto abierto al público con un reducido nivel sonoro.



Serie **Lossnay Doméstico**

Serie Lossnay Doméstico. Unidad Lossnay para ventilar el ambiente de su casa con la máxima eficiencia energética.



Serie **Lossnay**

Serie Lossnay. Gracias a su núcleo basado en láminas de un papel especial, los recuperadores Lossnay son los únicos del mercado que permiten una recuperación de calor sensible y LATENTE, sin más elementos móviles que los ventiladores, permitiendo así recuperar hasta un 75% de la energía térmica.



Serie **GUF**

Ventilación con tratamiento de aire primario. Serie GUF. Sistemas Lossnay con batería de expansión directa.



Cortinas de aire

CORTINAS de aire. Evite la fuga de energía térmica de su local comercial abierto al público de la manera más efectiva.



Serie **WIZARDX**

WIZARDX. La unidad de tratamiento de aire exterior más completa después de eficiente, gracias a sus recuperadores entálpicos rotativos y la tecnología Power Inverter de las unidades exteriores de la gama Mr.Slim.



UNIDADES 100% AIRE EXTERIOR. Unidades interiores City Multi con aportación de aire exterior.

Unidades **100% AIRE EXTERIOR**

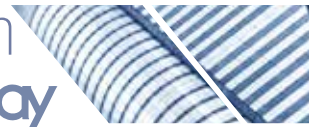

Ventiladores con recuperación de calor Lossnay

Reduce la carga térmica y ahorra en consumo energético mientras aseguras una calidad de aire óptima en el interior de tu vivienda.

Descubre más en YouTube:



Lossnay VL-50 y VL-100

Descubre más en YouTube:



Lossnay VL-220



Lossnay de pared VL-50ES2-E

El nuevo ventilador con recuperación de calor Lossnay VL-50ES2-E es ideal para habitaciones pequeñas y dormitorios que dispongan de una pared que de al exterior. Se trata de un equipo silencioso que aparte de permitir una ventilación continua con recuperación de calor, atenúa de manera significativa los ruidos provenientes del exterior gracias a su núcleo de papel.

Además, su instalación no requiere más que un solo agujero para tomar y expulsar aire y una toma de tensión. Se puede instalar en posición horizontal o vertical.

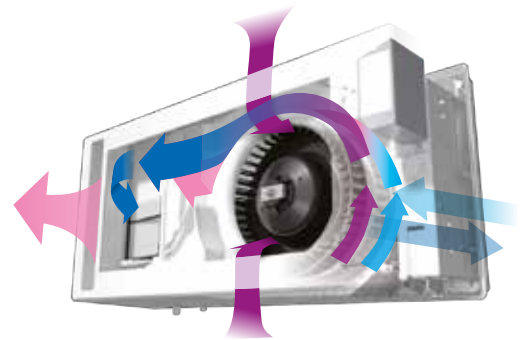
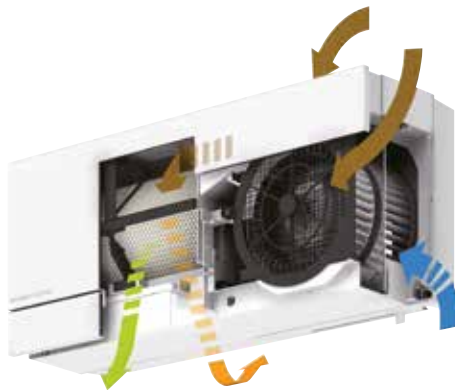

Lossnay de pared VL-100EU5-E

El ventilador con recuperación de calor Lossnay VL-100EU5-E se puede colocar prácticamente en cualquier estancia que disponga de una pared al exterior.

La instalación es bien sencilla: solo se necesita abrir en la pared dos agujeros de un diámetro de 85 a 90 mm, llevar una toma eléctrica y colgar la unidad en su soporte.

El mantenimiento también es extremadamente sencillo.

Más información sobre VL-50 y VL-100:
<https://youtu.be/IGRb1fyQnCs>

Lossnay de conductos VL-220CZGV-E

El ventilador con recuperación de calor Lossnay VL-220CZGV-E está pensado para poder proporcionar ventilación las 24 horas del día en toda la vivienda, desde el comedor hasta el cuarto de baño.

Utilizar un equipo Lossnay en una vivienda ayuda significativamente a reducir el consumo en climatización (tanto aire acondicionado como calefacción) y permite utilizar unidades de menor capacidad para aclimatar una vivienda, dado que ayuda a reducir la carga térmica de la misma.

Más información sobre VL-220: <https://youtu.be/QiINz1H5AMQ>

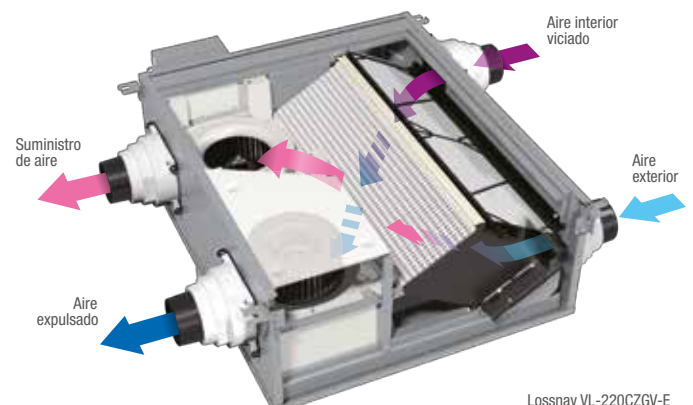

Lossnay VL-220CZGV-E



Ventilación descentralizada • VL-50ES2-E / VL-50SR2-E

MODELO	VL-50ES2-E	VL-50SR2-E
Tipo de control	Interruptor en pared (no incluido)	Mando a distancia por infrarrojos
Alimentación eléctrica	230V / 50Hz	230V / 50Hz
Velocidad del ventilador	Alta / Baja	Alta / Baja
Caudal de aire	m ³ /h 52,5 / 16	52,5 / 16
Consumo eléctrico	W 20 / 4,5	20 / 4,5
Eficiencia intercambio temp.	% 69 / 85	69 / 85
Nivel sonoro	dB 37 / 15	37 / 15
Dimensiones (Alto x Ancho x Fondo)	mm 245 x 522 x 168	245 x 522 x 168
Peso	kg 6,2	6,2
Etiqueta energética	C	C
PVR	359 €	380 €

Modelos compatibles con ErP Lotes 6 y 10. Consulte: <http://erp.mitsubishielectric.eu/>



VL-100ES2-E

MODELO	VL-100EU5-E							
Alimentación eléctrica	220V/50Hz		230V/50Hz		240V/50Hz		220V/60Hz	
Velocidad del ventilador	Alta	Baja	Alta	Baja	Alta	Baja	Alta	Baja
Caudal de aire	m ³ /h 100	55	105	60	106	61	103	57
Consumo eléctrico	W 30	13	31	15	34	17	34	17
Eficiencia intercambio temp.	% 73	80	73	80	72	79	73	80
Nivel sonoro	dB 36,5	24	37	25	38	27	38	25
Dimensiones (Alto x Ancho x Fondo)	mm 265 x 620 x 200							
Peso	kg 7,5							
Etiqueta energética	B							
PVR	399 €							

Modelo compatible con ErP Lotes 6 y 10. Consulte: <http://erp.mitsubishielectric.eu/>



Ventilación centralizada • VL-220CZGV-E

MODELO	VL-220CZGV-E			
Alimentación eléctrica	220-240V/50Hz 220V/60Hz			
Modo de ventilación	Modo de recuperación de calor			
Velocidad del ventilador	Velocidad 4	Velocidad 3	Velocidad 2	Velocidad 1
Intensidad de funcionamiento	A 0,6	0,29	0,18	0,11
Consumo eléctrico	W 80	35	18,5	8,5
Caudal de aire	m ³ /h 230	165	120	65
Presión estática externa	Pa 164	84	44	13
Eficiencia intercambio temp.	% 82	84	85	86
Nivel sonoro	dB 31	25	19	14
Dimensiones (Alto x Ancho x Fondo)	mm 362 x 885 x 815			
Peso	kg 31			
Etiqueta energética	A			
PVR	1.719 €			

Modelo compatible con ErP Lotes 6 y 10. Consulte: <http://erp.mitsubishielectric.eu/>

OPCIONALES

Lossnay VL-100EU5-E

P-100HF5-E	Filtro de alta eficiencia	55 €
P-100F5-E	Filtro estándar	30 €
P-100P-E	Extensión de tubería para entrada/salida de aire	15 €
P-100PJ-E	Par de juntas para tuberías de extensión	15 €

Lossnay VL-220CZGV-E

P-133DUE-E	Compuerta para bypass	270 €
P-220SHF-E	Filtro de alta eficiencia para aire de entrada (M6)	150 €
P-220EMF-E	Filtro de eficiencia media para aire de extracción (G4)	135 €
P-220F-E	Filtro estándar (G3)	80 €
PZ-61DR-E	Mando con programador semanal (120x120x19 mm)	176 €
PZ-43SMF-E	Mando simplificado (70x120x15 mm)	150 €

Lossnay VL-50

P-50HF2-E	Filtro alta eficiencia	40 €
P-50P-E	Extensión de tubería para entrada/salida de aire	15 €
P-50PJ-E	Par de juntas para tuberías de extensión	15 €
P-50VSQ5-E	Embocadura exterior de acero inoxidable	90 €

Recuperadores Entálpicos

Desarrollado y pulido durante 30 años, el Sistema Lossnay ha perfeccionado la recuperación energética en ventilación. Las unidades reducen los costes de energía al extraerla del aire que se expulsa y aplicarla para acondicionar la temperatura y la humedad del aire fresco. El Sistema Lossnay puede reducir hasta en un 30% la inversión necesaria en equipos de aire acondicionado.

Los sistemas Lossnay de las serie RVX incorporan el núcleo Hyper Eco, con un nuevo adhesivo que permite un mayor ratio de penetración de la humedad y que ayuda a mejorar el rendimiento Entálpico.

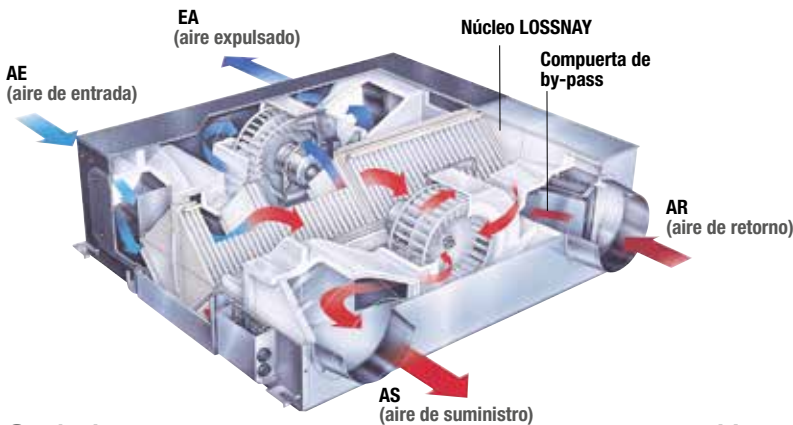

Serie Lossnay

El secreto de la inigualable eficiencia que ofrece el núcleo Lossnay es el núcleo en el que se produce el intercambio de calor sensible y LATENTE entre el aire de entrada (AE) y el aire de retorno (AR).

Dicho núcleo está compuesto por láminas de un papel especialmente desarrollado por Mitsubishi Electric, que además de permitir el traspaso de calor entre las diferentes capas, permite el traspaso de humedad pero no de contaminantes, los cuales son arrastrados al exterior.

La transferencia de calor sensible y la permeabilidad a la humedad del papel garantizan un intercambio de calor altamente efectivo (temperatura y humedad) cuando el aire introducido y el expulsado se cruzan en el núcleo Lossnay.

Ventajas

1. Suministro de aire limpio, expulsión de aire sucio mediante dos vías (AE → AS y AR → EA).
2. Recuperación de calor sensible y LATENTE con una eficiencia entorno al 75%.
3. Compuerta de by-pass para free-cooling.
4. Enclavamiento inmediato con sistemas de Aire Acondicionado de Mitsubishi Electric o funcionamiento autónomo con su propio mando.

A. Ventilación de dos vías

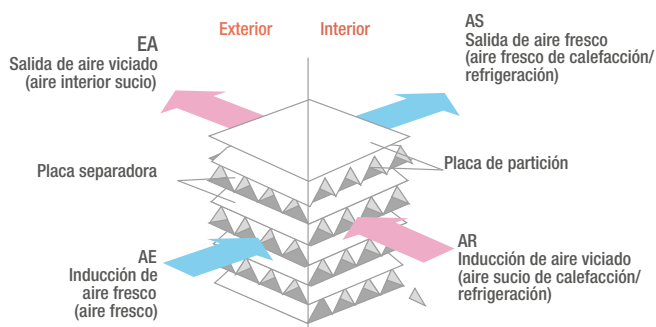

B. Transferencia total de energía

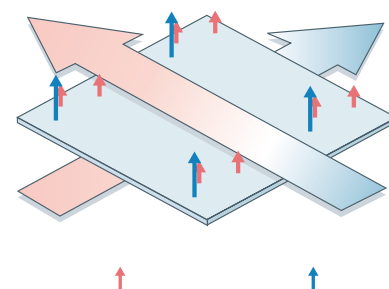



Lossnay • LGH-15RVX-E~200RVX-E

MODELO		LGH-15RVX-E	LGH-25RVX-E	LGH-35RVX-E	LGH-50RVX-E	LGH-65RVX-E	LGH-80RVX-E	LGH-100RVX-E	LGH-150RVX-E	LGH-200RVX-E	
Caudal máximo de aire	m³/h	150	250	350	500	650	800	1.000	1.500	2.000	
Rendimiento sensible máximo	%	84	86	88,5	87	86	85	89,5	85	89,5	
Presión externa máxima	Pa	95	85	160	120	120	150	170	175	150	
Alimentación eléctrica	F, V, Hz	1 Fase, 220-240V, 50Hz / 220V, 60Hz					1 Fase, 220-240V, 50Hz / 220V, 60Hz				
Intensidad máxima	A	0,40	0,48	0,98	1,15	1,65	1,82	2,50	3,71	4,88	
Consumo eléctrico máximo	W	49	62	140	165	252	335	420	670	850	
Dimensiones (Alto x Ancho x Fondo)	mm	289 x 768 x 758	289 x 768 x 782	331 x 875 x 921	331 x 875 x 1.063	404 x 895 x 1.001	404 x 1.131 x 1.051	404 x 1.131 x 1.278	808 x 1.010 x 1.045	808 x 1.010 x 1.272	
Peso	kg	20	23	30	33	38	48	54	98	110	
PVR		887 €	1.265 €	1.698 €	2.049 €	2.613 €	3.161 €	3.522 €	6.330 €	7.058 €	

Modelos compatibles con ErP Lotes 6 y 10. Modelos a partir del LGH-80 compatibles con ErP Lote 11. Consulte: <http://erp.mitsubishielectric.eu/>



Lossnay • LGH-150/200/250RVXT-E

MODELO		LGH-150RVXT-E	LGH-200RVXT-E	LGH-250RVXT-E
Caudal máximo de aire	m³/h	1.500	2.000	2.500
Rendimiento sensible máximo	%	80	80	77
Presión externa máxima	Pa	175	175	175
Alimentación eléctrica	F, V, Hz	1 Fase, 220-240V, 50 / 220,60Hz		
Intensidad máxima	A	4,30	5,40	7,60
Consumo eléctrico máximo	W	792	1.000	1.446
Dimensiones (Alto x Ancho x Fondo)	mm	500 x 1.500 x 1.980		
Peso	kg	156	159	198
PVR		7.350 €	8.150 €	9.950 €

Modelos compatibles con ErP Lotes 6, 10 y 11. Consulte: <http://erp.mitsubishielectric.eu/>



Cajas de filtros para Lossnay • PZ-25/01/02FB-E

MODELO		PZ-25FB-E	PZ-01FB-E	PZ-02FB-E
Velocidades ventilador		Baja / Alta	Baja / Alta	Depende del lossnay
Filtros aplicados		G3+F6	G3+F6+F7/8	G3+M6 / G3+F8 / G3+M6+F8
Alimentación eléctrica	F, V, Hz	1F, 220V, 50Hz		--
Intensidad máxima	A	0,92 / 1,08	0,91 / 1,08	--
Consumo eléctrico máximo	W	201 / 235	198 / 235	--
Corriente de arranque	A	2,2		--
Caudal de aire	m³/h	850 / 1000	850 / 1000	Depende del Lossnay*
Presión estática	Pa	106 / 140	76 / 105	Depende del Lossnay*
Dimensiones (Alto x Ancho x Fondo)	mm	399 x 580 x 770		359 x 369 x 287
Peso	kg	24		5
Filtros incluidos		Prefiltro G3 + Filtro F6		Ninguno
Modelo de Lossnay conectable		LGH-80/100RVX-E (Modelos LGH-150/200RVX-E requieren 2 unidades)		LGH-50RVX-E
PVR		795 €	450 €	490 €

Modelo PZ-25FB-E: Compatible con ErP Lote 11. Consulte <http://erp.mitsubishielectric.eu/>. Disponible hasta finalizar existencias | Modelos PZ-01/02FB-E: * Requiere configurar el punto de trabajo de los ventiladores del Lossnay mediante microinterruptores.

OPCIONALES

LOSSNAY

PZ-61DR-E	Mando con programador semanal	176 €	PZ-80RFM	Filtro F7 (LGH-80 y 150 -2 sets-)	230 €
PZ-43SMF-E	Mando simplificado	150 €	PZ-100RFM	Filtro F7 (LGH-100 y 200 -2 sets-)	260 €
PZ-15RFM	Filtro F7 (LGH-15)	155 €	PZ-M6RTFM	Filtro M6 (LGH-150~250RVXT)	630 €
PZ-25RFM	Filtro F7 (LGH-25)	170 €	PZ-F8RTFM	Filtro F8 (LGH-150~250RVXT)	680 €
PZ-35RFM	Filtro F7 (LGH-35)	185 €			
PZ-50RFM	Filtro F7 (LGH-50)	200 €			
PZ-65RFM	Filtro F7 (LGH-65)	215 €			

FILTER BOX

PZ-107FSP-E	Filtro F7 para PZ-25FB-E	240 €
PZ-108FSP-E	Filtro F8 para PZ-25FB-E	254 €
PZ-0103FSP2-E	Filtro G3 para PZ-01FB-E	45 €
PZ-0106FSP2-E	Filtro M6 para PZ-01FB-E	170 €
PZ-0108FSP2-E	Filtro F8 para PZ-01FB-E	185 €
PZ-0203FSP2-E	Filtro G3 para PZ-02FB-E	45 €
PZ-0206FSP2-E	Filtro M6 para PZ-02FB-E	270 €
PZ-0208FSP2-E	Filtro F8 para PZ-02FB-E	290 €

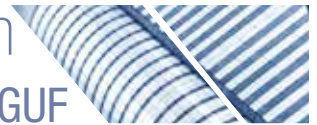

Recuperadores entálpicos con batería para atemperar y humidificador (opcional)

Las nuevas unidades GUF son el resultado de la combinación de un Lossnay y una unidad interior City Multi en solo una unidad, que proporciona grandes ahorros de espacio y de costes de instalación.

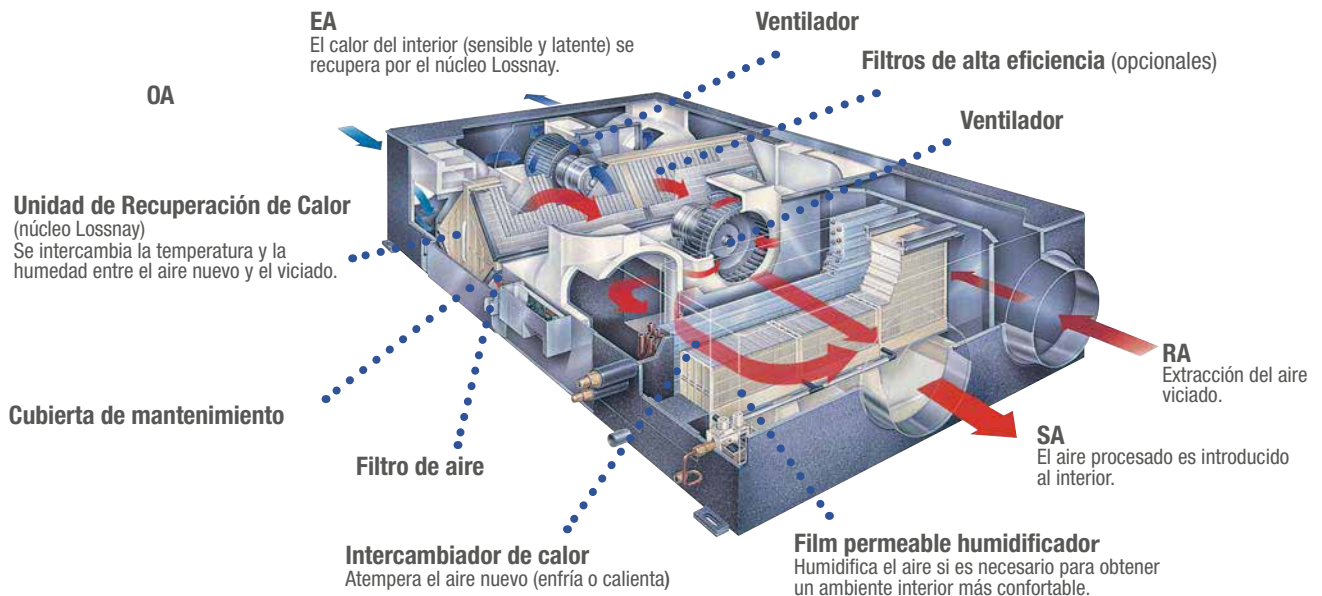

Todo en uno: Renueva, atempera y humidifica

Las unidades GUF son la mejor solución para lugares en los que se requiera una alta eficiencia ocupando el mínimo espacio, ya que permite climatizar y captar aire exterior haciéndolo pasar por el núcleo de papel con el fin de no perder energía calorífica.

Además, el modelo con humectación asegura el correcto nivel de humedad en ambientes más secos.

Las unidades GUF están basadas en la tecnología Lossnay de transferencia eficiente de la energía, gracias a incluir el núcleo Lossnay compuesto por láminas de papel y garantizando una ventilación de dos vías.

A. Ventilación de dos vías

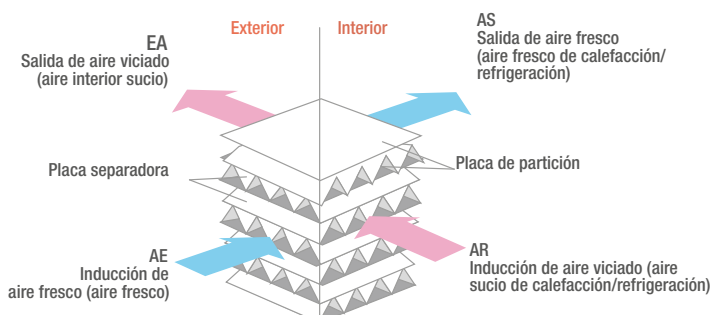

B. Transferencia total de energía

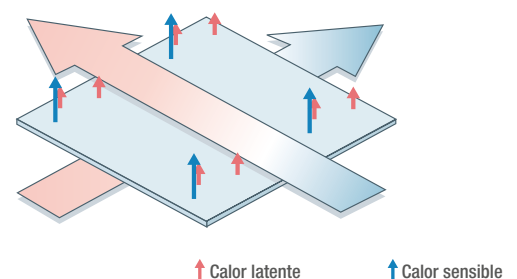



Recuperador Entálpico con batería • GUF-50RD4~100RD4

MODELO		GUF-50RD4	GUF-100RD4
Caudal máximo de aire	m³/h	500	1.000
Rendimiento sensible máximo	%	80	81,5
Capacidad refrigeración	kW	5,57	11,44
Capacidad calefacción	kW	6,21	12,56
Equivalencia Interior City Multi		P32	P63
Presión externa máxima	Pa	140	140
Alimentación eléctrica	F, V, Hz	1 fase, 220-240V, 50Hz	
Intensidad máxima	A	1,15	2,20
Consumo eléctrico máximo	W	265	505
Corriente de arranque máximo	A	2,8	6,0
Dimensiones (Alto x Ancho x Fondo)	mm	317 x 1.185 x 1.048	398 x 1.465 x 1.271
Peso	kg	48	82
PVR		5.500 €	6.300 €

Modelos compatibles con ErP Lote 11. Consulte: <http://erp.mitsubishielectric.eu/>

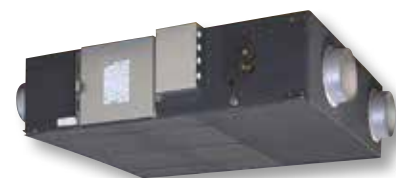

Recuperador Entálpico con Batería y Humidificador • GUF-50RDH4~100RDH4

MODELO		GUF-50RDH4	GUF-100RDH4
Caudal máximo de aire	m³/h	500	1.000
Rendimiento sensible máximo	%	80	81,5
Capacidad refrigeración	kW	5,57	11,44
Capacidad calefacción	kW	6,21	12,56
Equivalencia Interior City Multi		P32	P63
Presión externa máxima	Pa	140	140
Humidificador	Sistema	Humidificador de membrana permeable	
	Capacidad en calefacción	2,7 kg/h	5,4 kg/h
	Presión aporte de agua	20 - 490 kPa	
Alimentación eléctrica	F, V, Hz	1 fase, 220-240V, 50Hz	
Intensidad máxima	A	1,15	2,20
Consumo eléctrico máximo	W	265	505
Corriente de arranque máximo	A	2,8	6,0
Dimensiones (Alto x Ancho x Fondo)	mm	317 x 1.185 x 1.048	398 x 1.465 x 1.271
Peso en vacío (lleno)	kg	51 (55)	88 (96)
PVR		6.100 €	7.300 €

Modelos compatibles con ErP Lote 11. Consulte: <http://erp.mitsubishielectric.eu/>

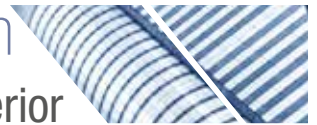

Unidades Interiores 100% aire exterior

Mitsubishi Electric ofrece dos tipos de unidades para el pretratamiento del aire exterior con potencias de hasta 80 kW en refrigeración y caudales de hasta 71 m³/min.

Estas unidades son totalmente compatibles con las unidades exteriores City Multi y el sistema de control Melans pudiendo ser agrupadas, enclavadas y gestionadas sencillamente desde un control centralizado.



Serie PEFY-VMHS-E-F



MODELO			PEFY-P125VMHS-E-F	PEFY-P200VMHS-E-F	PEFY-P250VMHS-E-F
Capacidad Nominal	Refrigeración / Calefacción	kW	14 / 8,9	22,4 / 13,9	28 / 17,4
Consumo Nominal	Refrigeración / Calefacción	kW	0,22 / 0,23	0,26 / 0,27	0,35 / 0,36
Alimentación		Fases, V/Hz	1, 220~240V/50-60Hz		
Intensidad	Refrigeración / Calefacción	A	1,43 / 1,52	1,66 / 1,85	2,16 / 2,38
Diam. Tuberías líquido/gas		mm	9,52/15,88	9,52/19,05	9,52/22,2
Nivel Sonoro (B/M/A)		dB(A)	34 / 37 / 41	35 / 38 / 41	38 / 40 / 44
	Caudal de aire (B/M/A)	m ³ /min	15,5 / 18 / 20	25 / 28 / 32	31 / 35 / 40
Ventilador	Presión estática*	Pa	100 / 150 / 200 / 250		
	Potencia	kW	0,244	0,375	0,375
Dimensiones (Alto x Ancho x Fondo)		mm	380 x 900 x 1195	470 x 1120 x 1250	
Peso		kg	49	78	81
PVR			3.249 €	4.501 €	4.989 €

CONSULTAR DISPONIBILIDAD

*Valores para alimentación eléctrica a 220V



AHU CONTROL BOX

Mitsubishi Electric presenta la tecnología que permite integrar unidades exteriores de expansión directa de refrigerante con unidades de tratamiento de aire (UTA), tradicionalmente alimentadas con sistemas por agua.

Cada vez son más conocidas las ventajas de los sistemas de expansión directa de refrigerante respecto a los sistemas por agua (alta eficiencia energética, bajo coste de mantenimiento, sencillez de instalación, facilidad de puesta en marcha...) pero hasta ahora las unidades interiores de expansión directa no han sido diseñadas para la ventilación de locales o para climatizar estancias con requerimientos especiales.



Serie PAC-AH-M-J • AHU Control Box City Multi

MODELO		PAC-AH125M-J		PAC-AH140M-J		PAC-AH250M-J		PAC-AH500M-J	
Tipo ud. Exterior conectable		PUHY/PQHY/PURY/PQRY						PUHY/PQHY	
Índice capacidad AHU control box		P100	P125	P140	P200	P250	P400	P500	
Capacidad refrigeración (mín/máx)	kW	9/11,2	11,2/14	14/16	16/22,4	22,4/28	36/45	45/56	
Capacidad calefacción (mín/máx)	kW	10/12,5	12,5/16	16/18	18/25	25/31,5	40/50	50/63	
Caudal aire máximo	m ³ /h	800	1.000	1120	1.600	2000	3.200	4.000	
Volumen intercambiador (mín/máx)	cm ³	1.500/2.850	1.900/3.550	2.150/4.050	3.000/5.700	3.750/7.100	6.000/11.400	7.500/14.200	
Número de inyecciones		4/5	4/5	5/6	6/10	8/10	16/20	16/20	
Dimensiones*(Alto / Ancho / Fondo)	mm	378 x 328 x 104							
Peso	kg	5							
PVR		1.482 €		1.537 €		1.591 €		2.520 €	

* Dimensiones sin soporte. Con soporte la altura es 420 mm
El caso de combinación con unidades interiores estándar y de ser una aplicación para tratamiento de aire exterior.



Serie PAC-IF-B-E • AHU Control Box Mr. Slim

MODELO		PAC-(S)IF013B-E								
Índice capacidad AHU control box		35	50	60	71	100	125	140	200	250
Capacidad refrigeración nominal	kW	3,6	5,0	6,0	7,1	10,0	12,5	14,0	20,0	25,0
Capacidad calefacción nominal	kW	4,1	6,0	7,0	8,0	11,2	14,0	16,0	22,4	27,0
Volumen intercambiador (mín/máx)	cm ³	350/1.050	500/1.500	600/1.800	710/2.130	1.000/3.000	1.250/3.750	1.400/4.200	2.000/6.000	2.500/7.500
Dimensiones (Alto / Ancho / Fondo)	mm	278 x 336 x 69								
Peso	kg	2,5								
PVR: PAC-IF013B-E (Con mando)		900 €								
PVR: PAC-SIF013B-E (Sin mando)		780 €								

Cortinas de aire

En los locales comerciales que están abiertos al exterior, la energía térmica suele fugarse por la misma puerta que entran los clientes.

Para evitarlo se puede recurrir a puertas giratorias, pero otra forma de hacerlo mucho más barata, eficiente y menos voluminosa se encuentra en las cortinas de aire GK de Mitsubishi Electric. Propulsando una corriente de aire a alta velocidad desde la parte superior de una puerta se consigue el mismo efecto que manteniendo la puerta cerrada.

Además, impide la entrada de pequeños insectos al establecimiento y no resulta molesto para las personas.



Reducido tamaño

Longitud: 900 ó 1.200 mm, Altura: 153 mm, Profundidad: 215 mm.

Diseño ExtraFan

El diseño de los ventiladores ExtraFan y la doble tobera permiten una mayor presión de la salida de aire con un reducido nivel sonoro y un consumo mínimo. La entrada de aire por el lado superior permite una salida del aire más directa y efectiva.

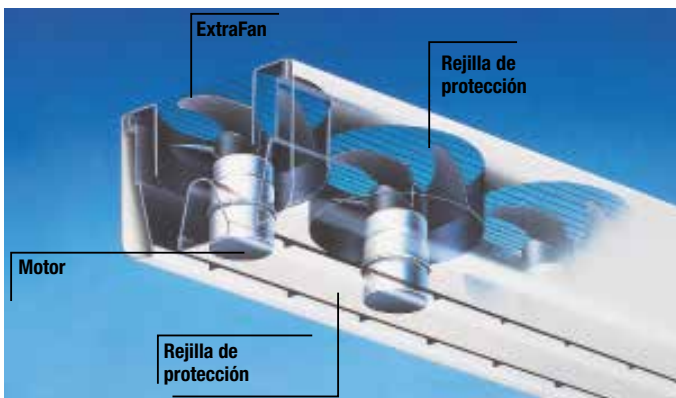

Ángulo de Instalación y Dimensiones

Ajustando el ángulo de instalación de la unidad se puede orientar el flujo de aire en una amplitud de 10°C.

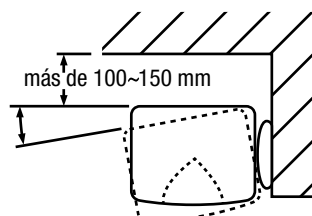

Aislamiento Térmico

El uso de Cortinas de Aire Mitsubishi Electric reducen considerablemente el escape térmico, reduciendo en un menor consumo energético en climatización y un mayor confort.

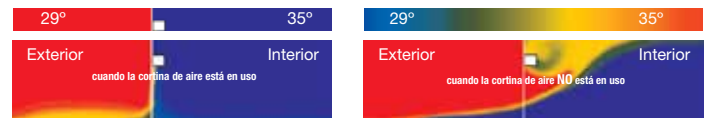



Serie GK

MODELO		GK-2509	GK-2512
Dimensiones (Alto x Ancho x Fondo)	mm	153 x 900 x 215	153 x 1.200 x 215
Alimentación eléctrica	F, V, Hz	1 Fase, 220/230/240V, 50/60Hz	
Intensidad	A	0,25/0,29	0,35/0,37
Consumo	W	0,54/0,61	0,76/0,83
Velocidad máxima ventilador	m/s	8,8/9,5	8,8/9,5
Caudal de aire	m ³ /h	980/1.210	1.150/1.420
Nivel sonoro	dB(A)	43	46
Peso	kg	10,5	13,3
PVR		541 €	613 €

Nivel sonoro en baja velocidad.

OPCIONALES

DESCRIPCIÓN	APLICABLE A	MODELO	PVR
CONTROL			
Mando con programador semanal (130x19x102 mm)	LGH-RVX	PZ-61DR-E	176 €
Mando con programador semanal (130x19x102 mm)	LGH-RVX	PZ-61DR-E	176 €
FILTROS PARA LOSSNAY			
Filtro F7 para colocación en impulsión (consultar pérdida de presión)	LGH-15/25 RVX	PZ-25RFM	170 €
Filtro F7 para colocación en impulsión (consultar pérdida de presión)	LGH-35RVX	PZ-35RFM	185 €
Filtro F7 para colocación en impulsión (consultar pérdida de presión)	LGH-50RVX	PZ-50RFM	200 €
Filtro F7 para colocación en impulsión (consultar pérdida de presión)	LGH-65RVX	PZ-65RFM	215 €
Filtro F7 para colocación en impulsión (consultar pérdida de presión)	LGH-80RVX y LGH-150RVX (2 sets)	PZ-80RFM	230 €
Filtro F7 para colocación en impulsión (consultar pérdida de presión)	LGH-100RVX y LGH-200RVX (2 sets)	PZ-100RFM	260 €
LOSSNAY DOMÉSTICO (VL-50/100/220)			
Filtro de alta eficiencia	VL-100EU5-E	P-100HF5-E	55 €
Filtro estándar	VL-100EU5-E	P-100F5-E	30 €
Extensión de tubería para entrada/salida de aire	VL-100EU5-E	P-100P-E	15 €
Par de juntas para tuberías de extensión	VL-100EU5-E	P-100PJ-E	15 €
Compuerta para bypass	VL-220CZGV-E	P-133DUE-E	270 €
Filtro de alta eficiencia para aire de entrada (M6)	VL-220CZGV-E	P-220SHF-E	150 €
Filtro de eficiencia media para aire de extracción (G4)	VL-220CZGV-E	P-220EMF-E	135 €
Filtro estándar (G3)	VL-220CZGV-E	P-220F-E	80 €
CONDUCTOS 100% AIRE EXTERIOR PEFY-VMH-E-F			
Bomba de drenaje	PEFY-P80,P140,P200,P250 VMH-E-F	PAC-KE04DM-F	250 €
Bomba de drenaje	PEFY-P125VMHS-E-F	PAC-DR10DP-E2	250 €
Bomba de drenaje	PEFY-P200-250VHMS-E-F	PAC-KE06DM-F	250 €
Filtro larga duración (necesaria caja de filtros)	PEFY-P80 VMH-E-F	PAC-KE88LAF	130 €
Filtro larga duración (necesaria caja de filtros)	PEFY-P140 VMH-E-F y PEFY-P125VMHS-E-F	PAC-KE89LAF	135 €
Filtro larga duración (necesaria caja de filtros)	PEFY-P200-250 VMH(S)-E-F	PAC-KE85LAF	240 €
Caja de filtros de larga duración	PEFY-P80 VMH-E-F	PAC-KE80TB-F	325 €
Caja de filtros de larga duración	PEFY-P140 VMH-E-F y PEFY-P125VMHS-E-F	PAC-KE140TB-F	330 €
Caja de filtros de larga duración	PEFY-P200-250 VMH(S)-E-F	PAC-KE1250TB-F	375 €

WIZARDX

Las unidades de tratamiento de aire exterior WIZARDX se caracterizan por un sistema de recuperación de energía entálpico de alta eficiencia y ventiladores EC Inverter de bajo consumo energético.

Disponibles en dos versiones, las unidades WIZARDX C-OU están diseñadas para suministrar aire fresco a temperatura neutra dentro de los locales a ventilar, las unidades WIZARDX B-OU disponen de mayor superficie de batería con un mayor poder de deshumectación, gracias a una mayor capacidad frigorífica y calorífica.



Serie WIZARDX C-OU • Unidad de Tratamiento de Aire Exterior Estándar

MODELO		WIZARDX 3000 C-OU-S	WIZARDX 5000 C-OU-S	WIZARDX 7500 C-OU-S	WIZARDX 10000 C-OU-S	WIZARDX 12500 C-OU-S	WIZARDX 15000 C-OU-S	WIZARDX 20000 C-OU-S	
Caudal de aire	m³/h	2000-3000	3500-5000	5500-7500	8000-10000	10500-12500	13000-15000	15500 - 20000	
Caudal de aire nominal	m³/h	3.000	5.000	7.500	10.000	12.500	15.000	20.000	
Presión estática disponible	Pa	250							
Presión estática máxima (opcional)	Pa	400							
Capacidad refrigeración	Batería	kW	10	19,9	24,9	39,7	44,7	49,7	74,7
	Recuperador (Total/ Sensible)	kW	16,5 / 6,55	27,1 / 10,4	39,7 / 15,5	53,5 / 20,8	66,1 / 25,8	79,1 / 30,9	110 / 43,6
	Total	kW	26,5	47	64,6	93,2	110,8	128,8	184,7
Capacidad calefacción	Batería	kW	11,2	22,4	27	44,8	49,4	54	81
	Recuperador	kW	14,1	22,7	33,6	45,1	56	67,1	94
	Total	kW	25,3	45,1	60,6	89,9	105,4	121,1	175
Eficiencia recuperador	Refrigeración (Temp. / Hum.)	%	79 / 67,2	75,5 / 67,4	74,7 / 65,2	75,1 / 66,3	74,7 / 65,2	74,6 / 65,0	78,9 / 66,9
	Calefacción (Temp. / Hum.)	%	79 / 72	75,5 / 71,6	74,7 / 69,8	75,1 / 70,7	74,7 / 69,8	74,6 / 69,6	78,9 / 71,8
Eficiencia energética	Refrigeración (EER)	-	6,22	5,9	6,32	6,09	6,07	6,24	6,03
	Calefacción (COP)	-	6,72	6,42	6,78	6,69	6,58	6,72	6,52
Sección de filtraje	Impulsión	ISO COARSE 50% (ISO 16890 - G4 EN 779)							
	Impulsión - Segunda etapa	Filtros de bolsa ePM 50% (ISO 16890 - F7 EN 779)							
	Expulsión	ISO COARSE 50% (ISO 16890 - G4 EN 779)							
Tensión/Fases - Intensidad Máxima	V/F - A	400/3 - 8,3	400/3 - 8,5	400/3 - 16,7	400/3 - 17,2	400/3 - 17,2	400/3 - 33,2	400/3 - 33,2	
Sección de humectación (opcional)	Kg/h	8	15	18	25	35	45	65	
Dimensiones	Alto x Ancho x Fondo	mm	1600 x 3400 x 1000	1600 x 3400 x 1400	2200 x 3400 x 1500	2200 x 3400 x 1800	2300 x 3400 x 2000	2360 x 3800 x 2200	2820 x 3800 x 2500
Numero de secciones		1	1	1	1	1	3	6	
Peso	Kg	850	1000	1150	1350	1600	1950	2300	
Unidades Exteriores	PUHZ-ZRP-## Y	P100 x 1	P200 x 1	P250 x 1	P200 x 2	P200 + P250	P250 x 2	P250 x 3	
PVR	Unidad de tratamiento de aire	22.000 €	23.160 €	27.670 €	29.540 €	36.440 €	43.210 €	63.530 €	
	Unidades Exteriores	3.135 €	6.175 €	7.210 €	12.350 €	13.385 €	14.420 €	21.630 €	
	Set	25.135 €	29.335 €	34.880 €	41.890 €	49.825 €	57.630 €	85.160 €	

-Los datos mostrados son bajo condiciones nominales y sin ningún accesorio opcional.

-Condiciones nominales en refrigeración: Temperatura interior 27°C 50% Hr; Temperatura exterior 35°C 50% Hr.

-Condiciones nominales en calefacción: Temperatura interior 20°C 50% Hr; Temperatura exterior 7°C 85% Hr.



Serie WIZARDX B-OU • Unidad de Tratamiento de Aire Exterior potenciada

MODELO		WIZARDX 3000 B-OU-S	WIZARDX 5000 B-OU-S	WIZARDX 7500 B-OU-S	WIZARDX 10000 B-OU-S	WIZARDX 12500 B-OU-S	WIZARDX 15000 B-OU-S	WIZARDX 20000 B-OU-S	
Caudal de aire (mín. / máx.)	m³/h	2.000-3.000	3.500-5.000	5500-7500	8000-10000	10500-12500	13000-15000	15500 - 20000	
Caudal de aire nominal	m³/h	3.000	5.000	7.500	10.000	12.500	15.000	20.000	
Presión estática disponible	Pa	250							
Presión estática máxima (opcional)	Pa	400							
Capacidad refrigeración	Batería	kW	19,9	33,8	49,7	59,7	79,6	99,4	124
	Recuperador (Total/ Sensible)	kW	16,5 / 6,55	27,1 / 10,4	39,7 / 15,5	53,5 / 20,8	66,1 / 25,8	79,1 / 30,9	110 / 43,6
	Total	kW	36,4	60,9	89,3	113,2	145,7	178,5	234
Capacidad calefacción	Batería	kW	22,4	38,4	54	67,2	89,6	108	135
	Recuperador	kW	14,1	22,7	33,6	45,1	56	67,1	94
	Total	kW	36,5	61,1	87,6	112,3	145,6	175,1	229
Eficiencia de recuperación	Refrigeración (Temp. / Hum.)	%	79 / 67,2	75,5 / 67,4	74,4 / 65,2	75,1 / 66,3	74,7 / 65,2	74,6 / 65	78,9 / 66,9
	Calefacción (Temp. / Hum.)	%	79 / 72	75,5 / 71,6	74,7 / 69,8	75,1 / 70,7	74,7 / 69,8	74,6 / 69,6	78,9 / 71,8
Eficiencia energética	Refrigeración (EER)	-	5,15	5,35	5,2	5,43	5,25	5,19	5,24
	Calefacción (COP)	-	5,96	6,22	6,01	6,22	6,06	5,97	5,98
Sección de filtraje	Impulsión	ISO COARSE 50% (ISO 16890 - G4 EN 779)							
	Impulsión - Segunda etapa	Filtros de bolsa ePM 50% (ISO 16890 - F7 EN 779)							
	Expulsión	ISO COARSE 50% (ISO 16890 - G4 EN 779)							
Tensión/Fases - Intensidad Máxima	V/F - A	400/3 - 8,3	400/3 - 8,5	400/3 - 16,7	400/3 - 17,2	400/3 - 17,2	400/3 - 33,2	400/3 - 33,2	
Sección de humectación (opcional)	Kg/h	8	15	18	25	35	45	65	
Dimensiones	Alto x Ancho x Fondo	mm	1600 x 3400 x 1000	1600 x 3400 x 1400	2200 x 3400 x 1500	2200 x 3400 x 1800	2300 x 3400 x 2000	2360 x 3800 x 2200	2820 x 3800 x 2500
Numero de secciones		1	1	1	1	1	3	6	
Peso	Kg	858	1020	1170	1375	1620	2000	2350	
Unidades Exteriores	PUHZ-ZRP-## Y	P100 x 2	P140 + P200	P250 x 2	P200 x 3	P200 x 4	P250 x 4	P250 x 5	
PVR	Unidad de tratamiento de aire	25.400 €	27.910 €	33.700 €	37.950 €	42.200 €	53.570 €	71.540 €	
	Unidades Exteriores	6.270 €	10.761 €	14.420 €	18.525 €	24.700 €	28.840 €	36.050 €	
	Set	31.670 €	38.671 €	48.120 €	56.475 €	66.900 €	82.410 €	107.590 €	

-Los datos mostrados son bajo condiciones nominales y sin ningún accesorio opcional.

-Condiciones nominales en refrigeración: Temperatura interior 27°C 50%HR; Temperatura exterior 35°C 50%HR.

-Condiciones nominales en calefacción: Temperatura interior 20°C 50%HR; Temperatura exterior 7°C 85%HR.

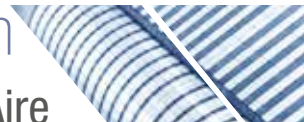

Serie PUHZ-ZRP • Unidades Exteriores WIZARDX

MODELO			PUHZ-ZRP100YKA	PUHZ-ZRP140YKA	PUHZ-ZRP200YKA	PUHZ-ZRP250YKA
Capacidad Nominal*	Frío	kW	9,5	13,4	19	22
	Calor	kW	11,2	16	22,4	27
Consumo Nominal	Frío	kW	2,43	4,32	6,03	8,05
	Calor	kW	2,6	4,07	6,58	8,43
Unidad Exterior	Caudal de aire	m ³ /min	110	120	140	140
	Nivel sonoro (refrigeración / calefacción)	dB(A)	49 / 51	50 / 52	59 / 62	59 / 62
	Dimensiones al x an x fon	mm	1.338 x 1.050 x 330(+40)	1.338 x 1.050 x 330(+40)	1.338 x 1.050 x 330 (+40)	1.338 x 1.050 x 330 (+40)
	Peso	kg	123	131	135	135
	Refrigerante R410A	Pre-carga kg / PCA / TCO ₂ eq	5 / 2088 / 10,44	5 / 2088 / 10,44	7,1 / 2088 / 14,82	7,1 / 2088 / 14,82
Tensión/Fases - Intensidad Máxima	V/F - A	400/3 - 10,65	400/3 - 15,8	400/3 - 23,3	400/3 - 26,5	
Diám. tuberías líquido/gas	mm	9,52 / 15,88	9,52 / 15,88	9,52 / 25,4	12,7 / 25,4	
Long. Máx. tubería vert/total	m	30 / 75	30 / 75	30 / 100	30 / 100	
Rango de operación	Tª exterior para refrigeración	°C	-15 ~ +46	-15 ~ +46	-15 ~ +46	-15 ~ +46
	Tª exterior para calefacción	°C	-20 ~ +21	-20 ~ +21	-20 ~ +21	-20 ~ +21

-Nº máx. de curvas: 15

-Control de condensación incorporado en todas las unidades.

*La capacidad nominal puede variar en función de la unidad conectada, para mayor detalle consulte la capacidad de la batería en cada combinación.



OPCIONALES

CÓDIGO	DESCRIPCIÓN	APLICABLE A WIZARDX C-OU / B-OU						
		3000	5000	7500	10000	12500	15000	20000
MODULARIDAD								
B482	Unidad dividida en 5 secciones	2730	2870	3400	4460	4840	3550	n.a.
B484	Unidad desmontable	2820	2820	2820	2960	3090	3600	5320
2963	Conexiones en el lado izquierdo	U.R	U.R	U.R	U.R	U.R	U.R	U.R
FILTROS								
2521A	Filtros F9	50	60	70	90	110	140	220
2529	Filtros de carbón activo F7	1130	1410	2250	2680	4230	4280	4930
VENTILADORES								
B501	Presión estática máxima disponible en impulsión 400pa	290	290	290	290	290	290	290
B511	Presión estática máxima disponible en retorno 400pa	290	290	290	290	290	290	290
B521	Recuperador entálpico rotativo Inverter	1500	1500	1500	1500	1500	2380	2380
COMUNICACIÓN								
4181	Tarjeta de comunicación MODBUS RTU (RS-485)	190	190	190	190	190	190	190
4184	Tarjeta de comunicación BACNET MS/TP (RS-485)	600	600	600	600	600	600	600
4185	Tarjeta de comunicación BACNET OVER IP (Ethernet)	800	800	800	800	800	800	800
4188	Tarjeta de comunicación MODBUS TCP/IP (Ethernet)	800	800	800	800	800	800	800
BATERIAS AUXILIARES								
B531	Batería eléctrica de pre-calentamiento	2450	3150	3820	4230	4520	5140	5880
B532	Batería de agua de pre-calentamiento	2660	2840	2970	3280	3520	3900	4420
1333	Batería eléctrica de post calentamiento	2450	3150	3820	4230	4520	5140	5880
1331	Batería de agua de post calentamiento	2660	2840	2970	3280	3520	3900	4420
SECCIÓN DE HUMECTACIÓN								
B591	Sección de humectación	6800	8140	8930	9870	10700	11500	n.a.
B592	Sección de humectación (2 secciones)	8130	9870	10250	11070	11840	13770	16750
B593	Sección de humectación desmontable	8130	9870	10250	11070	11840	13770	16750
SECCIÓN DE MEZCLA								
B601	Cajón de mezcla de 3 vías	4080	4820	5150	5710	6970	7310	n.a.
B602	Cajón de mezcla de 3 vías (2 secciones)	4500	5380	6500	7000	8000	8900	9180
B603	Cajón de mezcla de 3 vías desmontable	4500	5380	6500	7000	8000	8900	9180
B541	Cobertura parte superior para exteriores	460	620	670	800	890	n.a.	n.a.
COMPUERTAS								
B551	Compuerta en entrada de aire exterior	1510	1550	1640	1780	1890	2290	2580
B561	Compuerta en aportación de aire exterior	1510	1550	1640	1780	1890	2290	2580
B571	Compuerta en aspiración de aire de retorno	1510	1550	1640	1780	1890	2290	2580
B581	Compuerta en extracción de aire de retorno	1510	1550	1640	1780	1890	2290	2580
OTROS								
B651	Control de temperatura por retorno	U.R	U.R	U.R	U.R	U.R	U.R	U.R
B631	Dos velocidades de ventilador	180	180	180	180	180	180	180
B611	Sondas de Co2 con caudal de aire variable	900	900	900	900	900	900	900
B612	Sondas de Co2 para cajón de mezcla de 3 vías	900	900	900	900	900	900	900
B621	Rejillas de protección en entrada de aire exterior	280	340	460	500	590	660	820
B542	Cobertura parte superior para exteriores dividido en secciones	610	800	840	980	1070	1160	1290

IMPORTANTE: Estos opcionales deben solicitarse en el momento de realizar el pedido y no podrán ser adquiridos una vez la unidad haya sido fabricada.

El opcional B531 no esta disponible en conjunto con el opcional 1331 y viceversa.

El opcional B532 no esta disponible en conjunto con el opcional 1333 y viceversa.

Quando se seleccionan los opcionales B591, B592 y B593, no se pueden seleccionar los opcionales B571 y B561 porque ya están incluidos.

El opcional B542 solo esta disponible para aquellas unidades que vengan divididas en 5 o 6 secciones.

Quando se seleccionan los opcionales B601, B602 y B603, no se pueden seleccionar los opcionales B581 y B551 porque ya están incluidos.

El opcional B611 no esta disponible en conjunto con el opcional B631.

El opcional B612 solo esta disponible en conjunto con los opcionales B601, B602 y B603.

U.R: Opcional sin coste. Debe de indicarse en el pedido.

Gama **IT Cooling**

Tecnología al servicio de la tecnología



La Gama IT Cooling de Mitsubishi Electric está pensada para satisfacer las necesidades más exigentes de nuestros clientes. Con una gama versátil diseñada para entornos tecnológicos de baja y media densidad, la Gama IT Cooling incorpora las últimas tecnologías disponibles en el mercado para ofrecer equipos eficientes, seguros, flexibles, adaptables y fiables.



SERIE MSY-TP

La MSY-TP es una unidad de pared tipo split, diseñada específicamente, para la refrigeración de ambientes tecnológicos con cargas térmicas de baja densidad y alto factor de calor sensible.



SERIE S-MEXT PARA CENTRO DE DATOS

Llega la revolución del concepto de la refrigeración en ambientes tecnológicos. Ventiladores de alta eficiencia, compresores “twin Rotary” y “DC Scroll”, intercambiadores de calor de alta eficiencia y muchas otras tecnologías de Mitsubishi Electric ahora también disponibles para la refrigeración de ambientes tecnológicos de baja y media densidad.



i-NEXT MTR PRECISE DX PARA SALAS METROLÓGICAS

Serie I-NEXT MTR para la climatización de espacios en donde se requiera una precisión extrema de temperatura y humedad sin carga térmica o de baja densidad como Museos, Archivos, Salas Blancas, Laboratorios...



Unidades Close Control

- Máxima eficiencia energética
- Total fiabilidad
- Ideal para ambientes tecnológicos con alta temperatura



UNIDADES DE PRECISIÓN CON EXPANSIÓN DIRECTA

	0	50	100	150kW	
MSY-TP	3,5 ▶ / ◀ 5				INVERTER, CONDENSADO POR AIRE
S-NEXT	6 ▶			◀ 40	INVERTER, CONDENSADO POR AIRE
i-NEXT DX	10,4 ▶			◀ 135	INVERTER, CONDENSADO POR AIRE, EC FAN
i-NEXT DW	11 ▶			◀ 140	INVERTER, CONDENSADO POR AGUA, EC FAN
i-NEXT DF DX	12,3 ▶			◀ 142	INVERTER, CONDENSADO POR AIRE, FLUIDO DOBLE, EC FAN
i-NEXT DF DW	12,3 ▶			◀ 147	INVERTER, CONDENSADO POR AGUA, FLUIDO DOBLE, EC FAN
i-NEXT FC DW	11 ▶			◀ 140	INVERTER, CONDENSADO POR AGUA, FREE COOLING, EC FAN
b-NEXT DX // t-NEXT DX	6,37 ▶	50	100	◀ 149	CONDENSADO POR AIRE, AXIAL, EC FAN
b-NEXT DW // t-NEXT DW	7,89 ▶			◀ 156	CONDENSADO POR AGUA, AXIAL, EC FAN
t-NEXT DF DX	12,2 ▶			◀ 136	CONDENSADO POR AIRE, FLUIDO DOBLE, EC FAN
t-NEXT DF DW	11,2 ▶			◀ 145	CONDENSADO POR AGUA, FLUIDO DOBLE, EC FAN
t-NEXT FC DW	7,88 ▶			◀ 157	CONDENSADO POR AGUA, FREE COOLING, EC FAN

UNIDADES DE PRECISIÓN CON AGUA REFRIGERADA

	0	50	100	150	200kW	
w-NEXT S	7,03 ▶				◀ 234	REFRIGERADO, EC FAN
w-NEXT DF	13,6 ▶			◀ 140		REFRIGERADO, DOBLE BATERÍA, EC FAN
w-NEXT HD S/K	14,3 ▶			◀ 183		REFRIGERADO, ALTA DENSIDAD, EC FAN
w-NEXT2 S/K		57,8 ▶			◀ 227	REFRIGERADO, EC FAN
w-NEXT2 DF		58,2 ▶			◀ 227	REFRIGERADO, DOBLE BATERÍA, EC FAN

UNIDAD DE PRECISIÓN PARA USOS CON CARGA TÉRMICA BAJA

		10	20kW	
NEXT MTR PRECISE DX	11,1 ▶		◀ 16,6	INVERTER, CONDENSADO POR AIRE, EC FAN
NEXT MTR PRECISE DW	11,7 ▶		◀ 18,6	INVERTER, CONDENSADO POR AGUA, EC FAN

UNIDAD DE PRECISIÓN PARA ALTAS TEMPERATURAS, DELTA T ELEVADO

	50	100	150kW	
NEXT-X-TYPE	49,3 ▶		◀ 173	BATERÍA, REFRIGERADO, EC FAN

UNIDADES DE PRECISIÓN CON IMPULSIÓN DE AIRE POR DESPLAZAMIENTO

	0	20	40kW	
t-NEXT DL DX	7,63 ▶		◀ 42,6	CONDENSADO POR AIRE, EC FAN
w-NEXT DL DX		11,6 ▶	◀ 41,3	REFRIGERADO, EC FAN
i-NEXT DL DX		21,7 ▶	◀ 53	INVERTER, CONDENSADO POR AIRE, EC FAN

Condensadores Remotos y Dry Coolers

- Optimizado para su combinación con equipos de aire acondicionado de precisión
- Gran potencia frigorífica sensible

Condensador remoto refrigerado por aire	EXTERIOR
Condensador remoto refrigerado por aire con ventilador Inverter	INVERTER EXTERIOR
Dry cooler	EXTERIOR
Dry cooler con ventilador Inverter	INVERTER EXTERIOR

Equipos de aire acondicionado para servidores y Racks de alta densidad

- Maximización de la capacidad interna de la infraestructura
- Eliminación de puntos conflictivos
- Mínima ocupación de espacio



EQUIPOS DE AIRE ACONDICIONADO INROW

	0	20	40	60kW	
COOLSIDE ROW DX		23,5	37,1		CONDENSADO POR AIRE EC FAN
COOLSIDE DX	8,81			68,4	CONDENSADO POR AIRE EC FAN
COOLSIDE DF	9,53		17,7		DOBLE BATERIA EC FAN
COOLSIDE FC	11,1		14,6		FREE COOLING CONDENSADO POR AIRE EC AXIAL EC FAN
COOLSIDE CW		16,1		74,7	REFRIGERADO EC AXIAL EC FAN
COOLSIDE DOOR		26,6	39,1		REFRIGERADO EC AXIAL AXIAL

Infraestructura para Centros de Datos

RACKS

Armarios de alta calidad para la protección y el alojamiento de servidores.



PASILLO CERRADO

Soluciones de aislamiento de pasillo para aplicaciones de alta densidad.



PDU

Tecnología energética en bastidor de alta calidad.



SUELOS TÉCNICOS

Soluciones de suelos técnicos para centros de datos de alta eficiencia.





Enfriadoras y unidades polivalentes

- Versiones optimizadas para usos en centros de datos
- Fiabilidad máxima
- Resiliencia total y redundancia activa
- Tecnología de refrigeración gratuita ampliada patentada



ENFRIADORAS CONDENSADAS POR AIRE

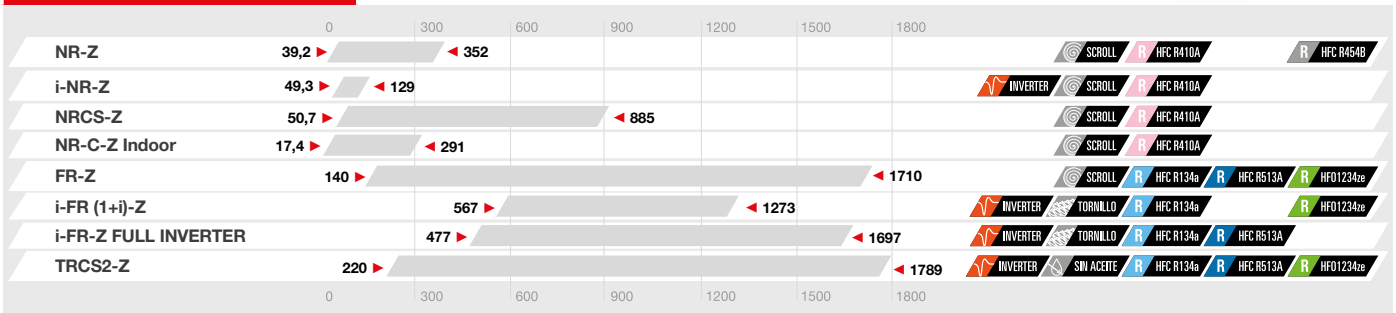

ENFRIADORAS CONDENSADAS POR AGUA

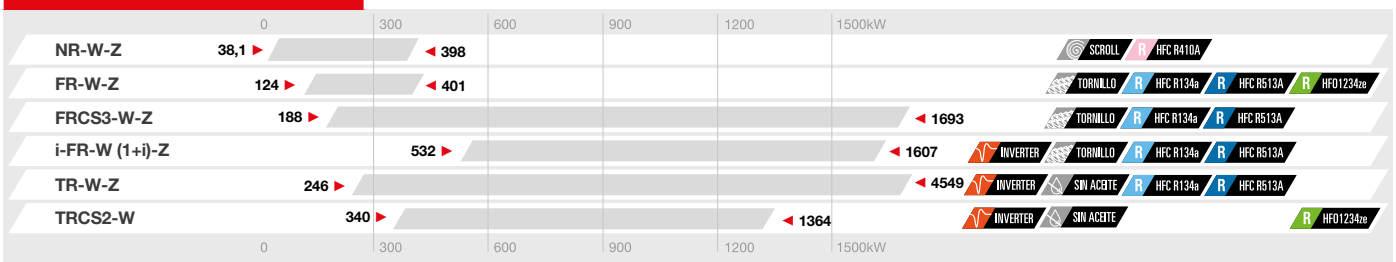

ENFRIADORAS CON CONDENSADOR REMOTO

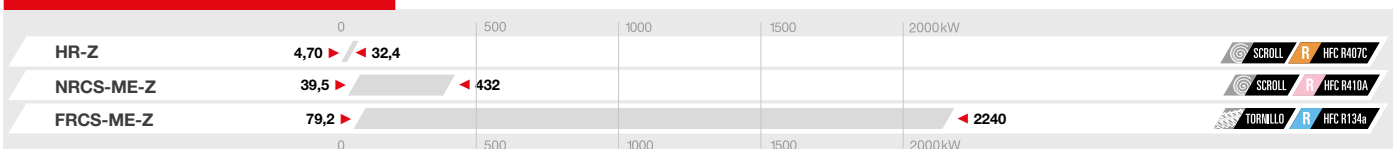

ENFRIADORAS CON REFRIGERACIÓN GRATUITA

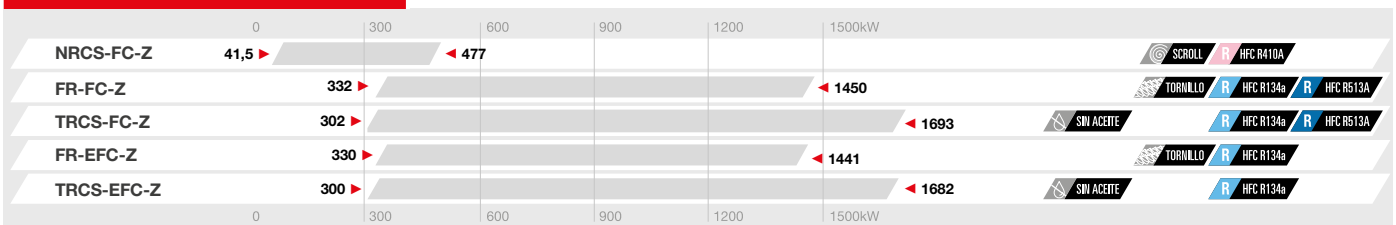

UNIDADES POLIVALENTES CONDENSADAS POR AIRE

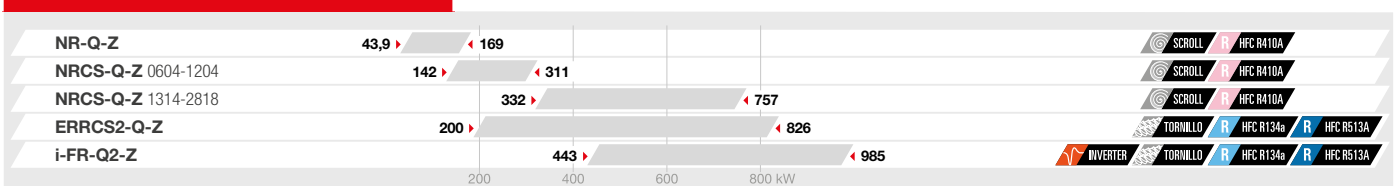

UNIDADES POLIVALENTES CONDENSADAS POR AGUA

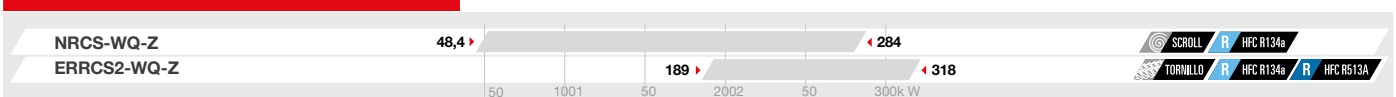

Soluciones Telecom

- Fiabilidad y funcionamiento prolongado
- Gran potencia frigorífica sensible
- Gestión de apagones
- Emisión de sonido mínima



EQUIPOS DE AIRE ACONDICIONADO PARA USOS EN TELECOMUNICACIONES

	0	5	10	15	20kW	
SPLIT EVO		4,94 ▶			◀ 16,8	INSTALACIÓN MURAL CENTRIFUGA EC FAN
SPLIT EVO INV			8,64 ▶		◀ 17,3	INVERTER INSTALACIÓN MURAL CENTRIFUGA EC FAN
ENERTEL EVO	1,95 ▶				◀ 14,8	INTERIOR CENTRIFUGA EC FAN
ENERTEL EVO INV			8,51 ▶		◀ 18,1	INVERTER INTERIOR CENTRIFUGA EC FAN
MINIPAC EVO	1,95 ▶				◀ 20,6	EXTERIOR CENTRIFUGA EC FAN
MINIPAC EVO INV			8,56 ▶		◀ 17,6	INVERTER EXTERIOR CENTRIFUGA EC FAN

Sistemas de Control, Supervisión y Optimización



- **Sistemas de supervisión**
Las soluciones más innovadoras de supervisión, supervisión remota, servicio y mantenimiento preventivo.
- **Sistemas de supervisión remotos FWS3 / FWS3000**
- **WS3000**
Sistema de supervisión remoto para dar servicio y aplicar mantenimiento proactivo.



- **Sistemas de control**
- **DATA MANAGER 3000**
Control de grupos especializado para equipos de aire acondicionado de centros de datos.



- **Sistemas de optimización**
- **ClimaPRO_DCO**
Sistemas de optimización de centros de datos. Optimizador del sistema IT Cooling para centros de datos orientado a la gestión inteligente, en tiempo real, de los índices energéticos de unidades individuales y de toda la sala técnica.



- **Interfaces persona-máquina**
- **KIPLink**
Interfaz de control para teléfonos inteligentes y tabletas.



LA GAMA ITC MÁS COMPLETA DEL MERCADO

El liderazgo de Mitsubishi Electric en los sistemas de refrigeración de centros de datos está respaldado por 50 años de experiencia en la integración inteligente de tecnologías avanzadas y una extensa gama de productos, proporcionando total flexibilidad a la hora de diseñar proyectos complejos de refrigeración de salas tecnológicas.



Enfriadoras con Tecnología Free Cooling y Free Cooling No Glicol

Mitsubishi Electric ha diseñado un amplio catálogo de enfriadoras específicas para el segmento ITC teniendo en cuenta las necesidades actuales y futuras de un sector tan tecnológico como es el de los centros de datos.

Muestra de ello son las nuevas enfriadoras con tecnología Free Cooling y Free Cooling No glicol como la NR-FC-Z/NG, una enfriadora Scroll con tecnología Free Cooling con posibilidad de no necesitar glicol en el circuito primario con un rango de potencias de 364kW a 978kW que además incorpora los últimos avances del grupo Mitsubishi, como por ejemplo:

- Posibilidad de trabajar con muy altas temperaturas, hasta 24°C de temperatura de salida de agua y hasta 35°C de retorno.
- Ventiladores EC de alta eficiencia.
- Intercambiador tubular.
- Baterías exteriores Microchannel.
- Control de grupos vía LAN.
Control de hasta 16 exteriores y 20 interiores por exterior.
Reparto de carga entre exteriores.
Rotación y Back-up
Priorización de unidades con Free Cooling.
- Consigna auto adaptativa en función de la carga interior.
- Rearme rápido (Fast restart)*.
- Doble alimentación*.
- Conexión a M-NET*.

*Opcional

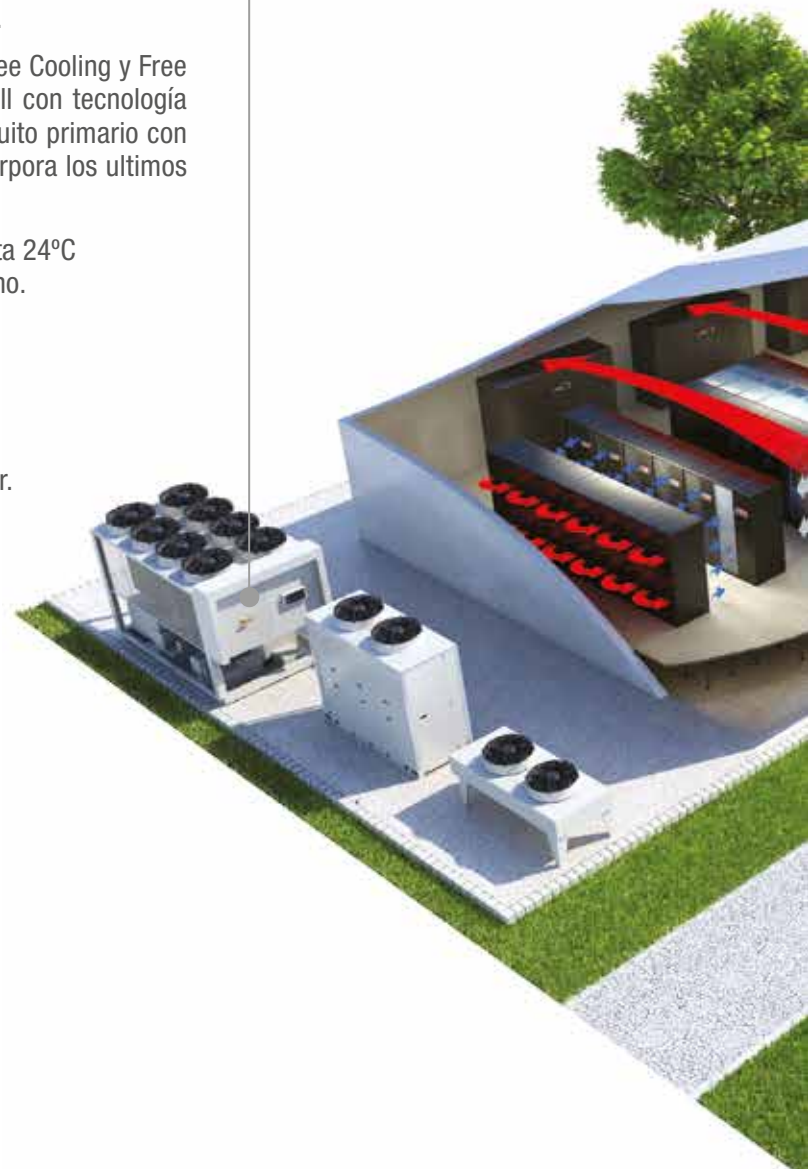

Ejemplo de conexión vía LAN

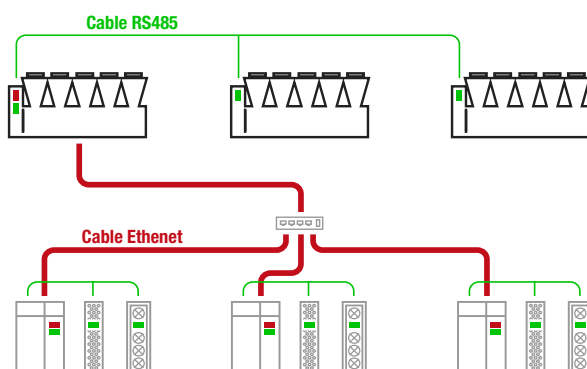



Unidades Telecom

Mitsubishi Electric pone a disposición de sus clientes un extenso catálogo de unidades especializadas en shelters de Telecomunicaciones. Desde unidades compactas para instalación en interior/exterior a unidades tipo Split con la posibilidad de configurar las unidades con todas las medidas de seguridad necesarias para un funcionamiento ininterrumpido 24/7:

- Doble Alimentación Red eléctrica + 48VDC (SAI no incluido).
- Free Cooler con alimentación a 48VDC.
- Free Cooling.
- Conexión BMS.



Unidades close control

Basadas en una amplia experiencia, las nuevas soluciones de unidades Close Control IT Cooling combinan la mejor tecnología y el enfoque de alta calidad de Mitsubishi Electric, ofreciendo equipos perimetrales e Inrow que se adaptan a cualquier instalación o necesidad.

Soluciones disponibles para unidades Close Control e Inrow

- Expansión Directa condensado por aire.
- Expansión Directa condensado por agua.
- Agua refrigerada.
- Doble fluido (Expansión directa y Agua refrigerada).
- Free Cooling.
- Alta Densidad (Inrow).



Serie MSY-TP

Mitsubishi Electric presenta la nueva MSY-TP dentro de la nueva generación de equipos con gas refrigerante R32. Dicha unidad cuenta con la más alta eficiencia, clasificación A+++, en modo refrigeración, y un diseño compacto que permite su instalación en pequeños espacios donde se requiera una pequeña carga térmica con un alto factor de calor sensible.



Alta Eficiencia

Gracias a la introducción del nuevo gas refrigerante R32, la MSY-TP cuenta con la más alta clasificación energética: A+++ en SEER. Estos rangos de eficiencia aseguran el máximo rendimiento con el mínimo consumo eléctrico durante todo el año.



PAR-40MAA (incluido)

Control remoto con programador semanal que cuenta con una amplia pantalla retroiluminada con display multilinguaje. Permite crear hasta 8 patrones para cada día de la semana. Permite bloquear diferentes funciones del control remoto para evitar cambios en los parámetros establecidos.

MAC-334IF (incluido)

El MAC-334IF permite gobernar la unidad interior a través del PAR-40MAA, o de señales externas en el caso de que exista algún tipo de BMS, o de un AE-200E / EW-50E gracias a su conexión MNET.

También dispone de señal externa (normal/avería) para conocer en todo momento el estado de la unidad interior y poder realizar una función Back-up en el caso de avería.

EJEMPLO DE CONFIGURACIÓN DEL SISTEMA



Serie MSY-TP35~50VF para centros de datos

PRESTACIONES



MSY-TP-35/50VF

MODELO			MSY-TP35VF-C40	MSY-TP50VF-C40
Unidad interior			MSY-TP35VF	MSY-TP50VF
Unidad exterior			MUY-TP35VF	MUY-TP50VF
Capacidad	Frío Nominal (mín. / máx.)	kW	3,5 (1,5-4,0)	5,0 (1,5-5,7)
Consumo Nominal	Frío	kW	0,76	1,45
Consumo eléctrico anual*	Frío	kWh/año	136	218
Factor de calor sensible (SHF)*			0,98	0,82
Coeficiente energético*	EER		4,61	3,45
	SEER (Etiqueta)		9,0 (A+++)	8,0 (A++)
Caudal de aire (Baja / Media / Alta / Máxima)		m³/min	10,1 / 11,6 / 13,7 / 16,4	10,1 / 11,6 / 13,7 / 16,5
Nivel sonoro (Baja / Media / Alta / Máxima)		dB(A)	31 / 36 / 40 / 45	31 / 36 / 40 / 45
Unidad Interior	Potencia sonora	dB(A)	60	60
	Dimensiones (Alto x Ancho x Fondo)	mm	305 x 923 x 250	305 x 923 x 250
	Peso	kg	12,5	12,5
	Caudal de aire	m³/min	29,3	29,3
Unidad Exterior	Nivel sonoro	dB(A)	45	47
	Potencia sonora	dB(A)	58	61
	Dimensiones (Alto x Ancho x Fondo)	mm	550 x 800 x 285	550 x 800 x 285
	Peso	kg	34	34
	Refrigerante R32	Pre-carga kg / PCA / TCO ₂ eq	0,85 / 675 / 0,57	0,85 / 675 / 0,57
Tensión/Fases - Intensidad Máxima		V/F - A	230/1 - 9,6	230/1 - 9,6
Diám. tuberías líquido/gas		mm	6,35 / 9,52	6,35 / 9,52
Long. Máx. tubería vert/total		m	12 / 20	12 / 20
Rango de operación	Tª exterior para refrigeración	°C	-10 ~ +46	-10 ~ +46
PVR	Unidad interior		419 €	757 €
	Unidad exterior		637 €	1.499 €
	Set con mando PAR-40MAA + MAC-334IF		1.399 €	2.599 €

*Consumo de energía y factor de calor sensible, en condiciones nominales y según la norma ISO 5151.

-Condiciones nominales: Refrig. 27°C BS / 19°C BH interior, 35°C BS exterior. Longitud de tubería utilizada para cálculo de capacidad en condiciones nominales: 5m

-Alimentación 230V/50Hz



S-MEXT, máximas prestaciones y eficiencia

Nuestra nueva serie S-MEXT está diseñada en conjunto con las unidades exteriores Power Inverter, para ser líder en prestaciones y eficiencia energética a través del uso de nuevas tecnologías y de un alto rendimiento del compresor.



Líder en eficiencia y fiabilidad

La serie S-MEXT, en conjunto con las unidades exteriores Power Inverter, está diseñada para obtener unos altos índices de eficiencia energética, gracias al diseño del compresor y al uso de las últimas tecnologías de Mitsubishi Electric, podemos ofrecer la más alta eficiencia con la máxima fiabilidad.

Máxima longitud de tubería

Gracias a las unidades exteriores Power Inverter se permite realizar instalaciones de hasta 100 m de distancia (modelos 250/400/500), que junto a los 30 m de distancia vertical, permite una fácil instalación.

Control avanzado EVOLUTION+

El corazón de la serie S-MEXT es el control EVOLUTION+. Diseñado por Mitsubishi Electric, el software es capaz de gestionar perfectamente el equipo y es altamente flexible para poder ser configurado en función de las necesidades de cada instalación.

Características:

- ▶ Rearme automático
- ▶ Tarjeta para conexión Ethernet
- ▶ Registro histórico de hasta 100 eventos
- ▶ Memoria flash "no volátil" para el almacenamiento de datos
- ▶ Amplio display con iconos fáciles de entender
- ▶ Rotación y backup de hasta 10 unidades (8+2)



Máxima seguridad

Todos los modelos de la serie S-MEXT incorporan sensores de filtro sucio y agua en la unidad interior para garantizar la seguridad tanto de la unidad interior, como del equipamiento existente en los locales.

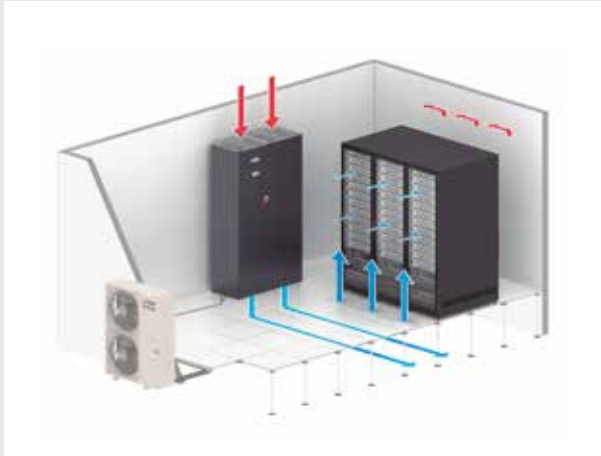

Múltiples Aplicaciones

La serie S-MEXT está disponible en dos versiones (OVER / UNDER) que permiten adaptarse a cualquier tipo de instalación, disponga o no de suelo técnico. Además, en cada versión hay disponibles 6 potencias frigoríficas diferentes, que permiten ajustar la selección de las unidades necesarias a cualquier tipo de local tecnológico con necesidades de baja o media densidad.

Tecnologías avanzadas de ahorro energético

Ventilador de alta eficiencia y nueva rejilla

La forma del ventilador y la rejilla de la unidad exterior han sido rediseñados, para obtener un aumento de propulsión de aire y un intercambio de calor más eficiente con el mismo nivel sonoro de funcionamiento.

Intercambiador de calor de alta eficiencia <100/125/140>

El diámetro de la tubería se ha reducido de 9.52 a 7.94 mm, permitiendo aumentar las columnas de la batería de 52 a 64, que junto a una mayor superficie del intercambiador de calor, se consigue un proceso de intercambio de calor más eficiente.

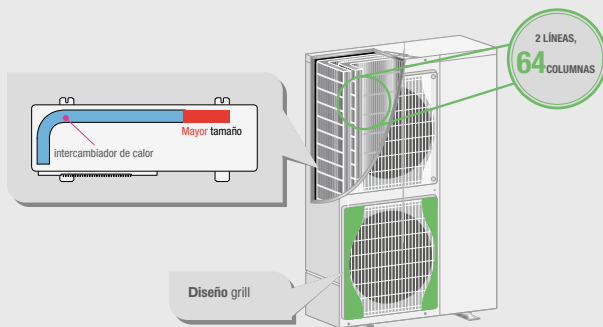

Compresores de alta tecnología

Compresor "Twin Rotary" (PUHZ-ZRP35/50/60/71)

Los eficientes compresores rotativos de tecnología Mitsubishi Electric permiten reducir significativamente el consumo anual de energía, comparado con compresores convencionales.

Compresor "DC Scroll" (PUHZ-ZRP100/125/140)

Este nuevo compresor está optimizado para un funcionamiento a carga parcial, con una reducción en la pérdida de presión de refrigerante, obteniendo un menor consumo de energía anual.



Control preciso de temperatura y humedad

La serie S-MEXT incorpora un sistema de humectación, deshumidificación, y resistencias eléctricas, que permite tener un control preciso no solo de la temperatura sino también de la humedad relativa del ambiente.



Serie S-MEXT-ZRP60~500(V)YKA OVER para centros de datos

PRESTACIONES

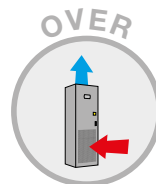

S-MEXT



PUHZ-ZRP

MODELO		S-MEXT-ZRP60VHA-OVER	S-MEXT-ZRP100VKA-OVER	S-MEXT-ZRP125YKA-OVER	S-MEXT-ZRP250YKA-OVER	S-MEXT-ZRP400YKA-OVER	S-MEXT-ZRP500YKA-OVER	
Unidad interior con impulsión de aire superior (-OVER)		S-MEXT DX 0 006 S-E1	S-MEXT DX 0 009 S-E1	S-MEXT DX 0 013 S-E1	S-MEXT DX 0 022 S-E1	S-MEXT DX 0 038 D-E1	S-MEXT DX 0 044 D-E1	
Unidad exterior		PUHZ-ZRP60VHA	PUHZ-ZRP100VKA	PUHZ-ZRP125YKA	PUHZ-ZRP250YKA	2 x PUHZ-ZRP200YKA	2 x PUHZ-ZRP250YKA	
Capacidad nominal	Refrigeración	kW	6,47	9,54	11,2	21,4	36,8	40,2
Coeficiente energético*		EER	3,79	3,83	2,84	2,79	3,03	2,53
Factor de calor sensible (SHR)*			1	0,99	0,97	0,97	0,98	0,98
Unidad Interior	Tensión/Fases - Intensidad Máxima	V/F - A	230/1 - 27,1	230/1 - 27,1	230/1 - 28,6	230/1 - 34,4	400/3 - 28,8	400/3 - 28,8
	Caudal de aire nominal	m³/h	2.000	2.500	2.800	5.000	8.800	10.000
	Presión Estática (nominal /máxima)	Pa	20 / 208	20 / 22	20 / 55	20 / 21	20 / 129	20 / 20
	Eficiencia del filtro (ISO EN 16890)	%	60% (G4 EN779)	60% (G4 EN779)	60% (G4 EN779)	60% (G4 EN779)	60% (G4 EN779)	60% (G4 EN779)
	Nivel sonoro	dB(A)	53	55	61	60	63	67
	Potencia sonora	dB(A)	69	71	77	76	79	83
	Dimensiones al x an x fon	mm	1.980 x 600 x 500	1.980 x 600 x 500	1.980 x 600 x 500	1.980 x 1.000 x 500	1.980 x 1.000 x 890	1.980 x 1.000 x 890
Peso	kg	107	110	114	169	247	247	
Unidad Exterior	Tensión/Fases - Intensidad Máxima	V/F - A	230/1 - 19	230/1 - 26,5	400/3 - 9,5	400/3 - 21	400/3 - 19	400/3 - 21
	Caudal de aire	m³/h	3300	6600	7200	8400	8400	8400
	Nivel sonoro	dB(A)	47	49	50	59	59	59
	Potencia sonora	dB(A)	67	69	70	77	77	77
	Dimensiones al x an x fon	mm	943 x 950 x 330(+30)	1.338 x 1.050 x 330(+40)	1.338 x 1.050 x 330(+40)	1.338 x 1.050 x 330(+40)	2 x (1.338 x 1.050 x 330(+40))	2 x (1.338 x 1.050 x 330(+40))
	Peso	kg	70	116	125	135	135	135
	Refrigerante R410A	Pre-carga kg / PCA / TCO ₂ eq	3,5 / 2088 / 7,31	5 / 2088 / 10,44	5 / 2088 / 10,44	7,7 / 2088 / 16,08	2 x (7,1 / 2088 / 14,82)	2 x (7,7 / 2088 / 16,08)
Humectador	Capacidad vapor - Tensión/Fases	kg/h - V/F	3,0 - 230/1	3,0 - 230/1	3,0 - 230/1	8,0 - 400/3	8,0 - 400/3	8,0 - 400/3
	Consumo / Intensidad Máxima	kW / A	2,3 / 14,1	2,3 / 14,1	2,3 / 14,1	6,0 / 12,4	6,0 / 12,4	6,0 / 12,4
Resistencias Eléctricas	Capacidad térmica / Etapas	kW / -	2,6 / 2	2,6 / 2	2,6 / 2	3,9 / 3	9,0 / 3	9,0 / 3
	Consumo / Intensidad Máxima	kW / A	2,6 / 11,3	2,6 / 11,3	2,6 / 11,3	3,9 / 17	9,0 / 13	9,0 / 13
Diám. tuberías líquido/gas		mm	9,52 / 15,88	9,52 / 15,88	9,52 / 15,88	12,7 / 25,4	2 x (9,52 / 25,4)	2 x (12,7 / 25,4)
Long. Máx. tubería vert/total		m	30 / 50	30 / 75	30 / 75	30 / 100	30 / 100	30 / 100
Rango de operación Tª exterior para refrigeración		°C	-5 ~ +46	-5 ~ +46	-5 ~ +46	-5 ~ +46	-5 ~ +46	-5 ~ +46
PVR	Unidad Interior		10.840 €	11.290 €	11.590 €	13.240 €	16.710 €	17.610 €
	Unidad Exterior		2.031 €	2.860 €	3.724 €	7.210 €	2 x 6.175€	2 x 7.210€
	Set (interior + exterior)		12.871 €	14.150 €	15.314 €	20.450 €	29.060 €	32.030 €

HASTA FINALIZAR EXISTENCIAS

La unidad incluye sistema de humectación, sistema de deshumectación, resistencias eléctricas de apoyo y sensores de agua, humo y fuego.

La capacidad de refrigeración no tiene en cuenta la carga térmica aportada por el motor ventilador de la unidad interior.

-Condiciones nominales: Refrig 27°C BS / 40%HR interior; 35°C BS exterior. Longitud de tubería utilizada para cálculo de capacidad en condiciones nominales: 5m

-Los datos nominales están calculados para una presión estática de 20Pa.

-Niveles sonoros medidos a 1 m de las unidades.

-La intensidad máxima de la unidad interior incluye la resistencia eléctrica y el humectador.

*En condiciones nominales, sin tener en cuenta los sistemas de humectación, deshumectación y resistencias eléctricas de post-calentamiento.

Serie S-MEXT-ZRP60~500(V)YKA UNDER para centros de datos

PRESTACIONES

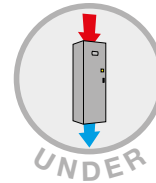

S-MEXT



PUHZ-ZRP

MODELO		S-MEXT-ZRP60VHA-UNDER	S-MEXT-ZRP100VKA-UNDER	S-MEXT-ZRP125YKA-UNDER	S-MEXT-ZRP250YKA-UNDER	S-MEXT-ZRP400YKA-UNDER	S-MEXT-ZRP500YKA-UNDER
Unidad interior con impulsión de aire inferior (-UNDER)		S-MEXT DX U 006 S-E1	S-MEXT DX U 009 S-E1	S-MEXT DX U 013 S-E1	S-MEXT DX U 022 S-E1	S-MEXT DX U 038 D-E1	S-MEXT DX U 044 D-E1
Unidad exterior		PUHZ-ZRP60VHA	PUHZ-ZRP100VKA	PUHZ-ZRP125YKA	PUHZ-ZRP250YKA	2 x PUHZ-ZRP200YKA	2 x PUHZ-ZRP250YKA
Capacidad nominal Refrigeración	kW	6,47	9,54	11,2	21,4	36,8	40,2
Coefficiente energético*	EER	3,79	3,83	2,84	2,79	3,03	2,53
Factor de calor sensible (SHR)*		1	0,99	0,97	0,97	0,98	0,98
Unidad Interior							
Tensión/Fases - Intensidad Máxima	V/F - A	230/1 - 2,3	230/1 - 2,3	230/1 - 3,15	230/1 - 4,6	400/3 - 4,2	400/3 - 4,2
Caudal de aire nominal	m³/h	2.000	2.500	2.800	5.000	8.800	10.000
Presión Estática (nominal /máxima)	Pa	20 / 208	20 / 22	20 / 55	20 / 21	20 / 129	20 / 20
Eficiencia del filtro (ISO EN 16890)	%	60% (G4 EN779)	60% (G4 EN779)	60% (G4 EN779)	60% (G4 EN779)	60% (G4 EN779)	60% (G4 EN779)
Nivel sonoro	dB(A)	53	55	61	60	63	83
Potencia sonora	dB(A)	69	71	77	76	79	67
Dimensiones al x an x fon	mm	1.980 x 600 x 500	1.980 x 600 x 500	1.980 x 600 x 500	1.980 x 1.000 x 500	1.980 x 1.000 x 890	1.980 x 1.000 x 890
Peso	kg	114	119	124	179	257	257
Unidad Exterior							
Tensión/Fases - Intensidad Máxima	V/F - A	230/1 - 19	230/1 - 26,5	400/3 - 9,5	400/3 - 21	400/3 - 19	400/3 - 21
Caudal de aire	m³/h	3300	6600	7200	8400	8400	8400
Nivel sonoro	dB(A)	47	49	50	59	59	59
Potencia sonora	dB(A)	67	69	70	77	77	77
Dimensiones al x an x fon	mm	943 x 950 x 330(+30)	1.338 x 1.050 x 330(+40)	1.338 x 1.050 x 330(+40)	1.338 x 1.050 x 330(+40)	2 x (1.338 x 1.050 x 330(+40))	2 x (1.338 x 1.050 x 330(+40))
Peso	kg	70	116	125	135	135	135
Refrigerante R410A	Pre-carga kg / PCA / TCO ₂ eq	3,5 / 2088 / 7,31	5 / 2088 / 10,44	5 / 2088 / 10,44	7,7 / 2088 / 16,08	2 x (7,1 / 2088 / 14,82)	2 x (7,7 / 2088 / 16,08)
Humectador							
Capacidad vapor - Tensión/Fases	kg/h - V/F	3,0 - 230/1	3,0 - 230/1	3,0 - 230/1	8,0 - 400/3	8,0 - 400/3	8,0 - 400/3
Consumo / Intensidad Máxima	kW / A	2,3 / 14,1	2,3 / 14,1	2,3 / 14,1	6,0 / 12,4	6,0 / 12,4	6,0 / 12,4
Resistencias Eléctricas							
Capacidad termica / Etapas	kW / -	2,6 / 2	2,6 / 2	2,6 / 2	3,9 / 3	9,0 / 3	9,0 / 3
Consumo / Intensidad Máxima	kW / A	2,6 / 11,3	2,6 / 11,3	2,6 / 11,3	3,9 / 17	9,0 / 13	9,0 / 13
Diám. tuberías líquido/gas	mm	9,52 / 15,88	9,52 / 15,88	9,52 / 15,88	12,7 / 25,4	2 x (9,52 / 25,4)	2 x (12,7 / 25,4)
Long. Máx. tubería vert/total	m	30 / 50	30 / 75	30 / 75	30 / 100	30 / 100	30 / 100
Rango de operación							
Tª exterior para refrigeración	°C	-5 ~ +46	-5 ~ +46	-5 ~ +46	-5 ~ +46	-5 ~ +46	-5 ~ +46
PVR	Unidad Interior	10.840 €	11.290 €	11.590 €	13.240 €	16.710 €	17.610 €
	Unidad Exterior	2.031 €	2.860 €	3.724 €	7.210 €	2 x 6.175€	2 x 7.210€
	Set (interior + exterior)	12.871 €	14.150 €	15.314 €	20.450 €	29.060 €	32.030 €

HASTA FINALIZAR EXISTENCIAS

La unidad incluye sistema de humectación, sistema de deshumectación, resistencias eléctricas de apoyo y sensores de agua, humo y fuego.

Se recomienda el opcional P043 Bancada para instalaciones con suelo técnico, o similar.

La capacidad de refrigeración no tiene en cuenta la carga térmica aportada por el motor ventilador de la unidad interior.

-Condiciones nominales: Refrig 27°C BS / 40%HR interior, 35°C BS exterior. Longitud de tubería utilizada para cálculo de capacidad en condiciones nominales: 5 m

-Los datos nominales están calculados para una presión estática de 20Pa.

-Niveles sonoros medidos a 1 m de las unidades.

-La intensidad máxima de la unidad interior incluye la resistencia eléctrica y el humectador.

*En condiciones nominales, sin tener en cuenta los sistemas de humectación, deshumectación y resistencias eléctricas de post-calentamiento.

IMPORTE: La bancada de apoyo a suelo técnico no esta incluida. Recomendamos la instalación del opcional P043 (Bancada para instalaciones con suelo técnico) o similar.

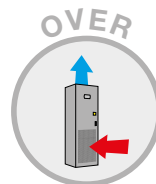
Serie S-MEXT-M60~500(V)YKA OVER para centros de datos
PRESTACIONES

S-MEXT



PUHZ-ZRP

MODELO		S-MEXT-M60VHA-OVER	S-MEXT-M100VKA-OVER	S-MEXT-M125YKA-OVER	S-MEXT-M250YKA-OVER	S-MEXT-M400YKA-OVER	S-MEXT-M500YKA-OVER	
Unidad interior con impulsión de aire superior (-OVER)		S-MEXT G00 DX 0 006 S-E1	S-MEXT G00 DX 0 009 S-E1	S-MEXT G00 DX 0 013 S-E1	S-MEXT G00 DX 0 022 S-E1	S-MEXT G00 DX 0 038 D-E1	S-MEXT G00 DX 0 044 D-E1	
Unidad exterior		PUHZ-ZRP60VHA	PUHZ-ZRP100VKA	PUHZ-ZRP125YKA	PUHZ-ZRP250YKA	2 x PUHZ-ZRP200YKA	2 x PUHZ-ZRP250YKA	
Capacidad nominal	Refrigeración	kW	6,47	9,54	11,2	21,4	36,8	40,2
Coeficiente energético*		EER	3,79	3,83	2,84	2,79	3,03	2,53
Factor de calor sensible (SHR)*			1	0,99	0,97	0,97	0,98	0,98
Unidad Interior	Tensión/Fases - Intensidad Máxima	V/F - A	230/1 - 27,1	230/1 - 27,1	230/1 - 27,6	230/1 - 34,4	400/3 - 28,8	400/3 - 28,8
	Caudal de aire nominal	m³/h	2.000	2.500	2.800	5.000	8.800	10.000
	Presión Estática (nominal /máxima)	Pa	20 / 208	20 / 22	20 / 55	20 / 21	20 / 129	20 / 20
	Eficiencia del filtro (ISO EN 16890)	%	60% (G4 EN779)	60% (G4 EN779)	60% (G4 EN779)	60% (G4 EN779)	60% (G4 EN779)	60% (G4 EN779)
	Nivel sonoro	dB(A)	53	57	61	60	63	67
	Potencia sonora	dB(A)	69	73	77	76	79	83
	Dimensiones al x an x fon	mm	1.980 x 600 x 500	1.980 x 600 x 500	1.980 x 600 x 500	1.980 x 1.000 x 500	1.980 x 1.000 x 890	1.980 x 1.000 x 890
Peso		kg	107	110	114	169	247	247
Unidad Exterior	Tensión/Fases - Intensidad Máxima	V/F - A	230/1 - 19	230/1 - 26,5	400/3 - 9,5	400/3 - 21	400/3 - 19	400/3 - 21
	Caudal de aire	m³/h	3300	6600	7200	8400	8400	8400
	Nivel sonoro	dB(A)	53	54	55	62	62	62
	Potencia sonora	dB(A)	67	69	70	77	77	77
	Dimensiones al x an x fon	mm	943 x 950 x 330(+30)	1.338 x 1.050 x 330(+40)	1.338 x 1.050 x 330(+40)	1.338 x 1.050 x 330(+40)	2 x (1.338 x 1.050 x 330(+40))	2 x (1.338 x 1.050 x 330(+40))
	Peso	kg	67	116	125	135	2 x 135	2 x 135
	Refrigerante R410A	Pre-carga kg / PCA / TCO ₂ eq	3,5 / 2088 / 7,31	5 / 2088 / 10,44	5 / 2088 / 10,44	7,7 / 2088 / 16,08	2 x (7,1 / 2088 / 14,82)	2 x (7,7 / 2088 / 16,08)
Humectador	Capacidad vapor - Tensión/Fases	kg/h - V/F	3,0 - 230/1	3,0 - 230/1	3,0 - 230/1	8,0 - 400/3	8,0 - 400/3	8,0 - 400/3
	Consumo / Intensidad Máxima	kW / A	2,3 / 14,1	2,3 / 14,1	2,3 / 14,1	6,0 / 12,4	6,0 / 12,4	6,0 / 12,4
Resistencias Eléctricas	Capacidad térmica / Etapas	kW / -	2,6 / 2	2,6 / 2	2,6 / 2	3,9 / 3	9,0 / 3	9,0 / 3
	Consumo / Intensidad Máxima	kW / A	2,6 / 11,3	2,6 / 11,3	2,6 / 11,3	3,9 / 17	9,0 / 13	9,0 / 13
Diám. tuberías líquido/gas		mm	9,52 / 15,88	9,52 / 15,88	9,52 / 15,88	12,7 / 25,4	2 x (9,52 / 25,4)	2 x (12,7 / 25,4)
Long. Máx. tubería vert/total		m	30 / 50	30 / 75	30 / 75	30 / 100	30 / 100	30 / 100
Rango de operación Tª exterior para refrigeración		°C	-5 ~ +46	-5 ~ +46	-5 ~ +46	-5 ~ +46	-5 ~ +46	-5 ~ +46
PVR	Unidad Interior		11.056 €	11.515 €	11.821 €	13.504 €	17.044 €	17.962 €
	Unidad Exterior		2.031 €	2.860 €	3.724 €	7.210 €	2 x 6.175€	2 x 7.210€
	Set (interior + exterior)		13.087 €	14.375 €	15.545 €	20.714 €	29.394 €	32.382 €

CONSULTAR DISPONIBILIDAD

La unidad incluye sistema de humectación, sistema de deshumectación, resistencias eléctricas de apoyo y sensores de agua, humo y fuego.

La capacidad de refrigeración no tiene en cuenta la carga térmica aportada por el motor ventilador de la unidad interior.

-Condiciones nominales: Refrig 27°C BS / 40%HR interior, 35°C BS exterior. Longitud de tubería utilizada para cálculo de capacidad en condiciones nominales: 5 m

-Los datos nominales están calculados para una presión estática de 20Pa.

-Niveles sonoros medidos a 1 m de las unidades.

-La intensidad máxima de la unidad interior incluye la resistencia eléctrica y el humectador.

*En condiciones nominales, sin tener en cuenta los sistemas de humectación, deshumectación y resistencias eléctricas de post-calentamiento.

Serie S-MEXT-M60~500(V)YKA UNDER para centros de datos

PRESTACIONES

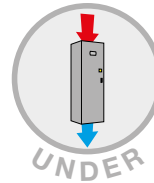

S-MEXT



PUHZ-ZRP

MODELO		S-MEXT-M60VHA-UNDER	S-MEXT-M100VKA-UNDER	S-MEXT-M125YKA-UNDER	S-MEXT-M250YKA-UNDER	S-MEXT-M400YKA-UNDER	S-MEXT-M500YKA-UNDER	
Unidad interior con impulsión de aire inferior (-UNDER)		S-MEXT G00 DX U 006 S-E1	S-MEXT G00 DX U 009 S-E1	S-MEXT G00 DX U 013 S-E1	S-MEXT G00 DX U 022 S-E1	S-MEXT G00 DX U 038 D-E1	S-MEXT G00 DX U 044 D-E1	
Unidad exterior		PUHZ-ZRP60VHA	PUHZ-ZRP100VKA	PUHZ-ZRP125YKA	PUHZ-ZRP250YKA	2 x PUHZ-ZRP200YKA	2 x PUHZ-ZRP250YKA	
Capacidad nominal	Refrigeración	kW	6,47	9,54	11,2	21,4	36,8	40,2
Coeficiente energético*		EER	3,79	3,83	2,84	2,79	3,03	2,53
Factor de calor sensible (SHR)*			1	0,99	0,97	0,97	0,98	0,98
Unidad Interior	Tensión/Fases - Intensidad Máxima	V/F - A	230/1 - 27,1	230/1 - 27,1	230/1 - 27,6	230/1 - 34,4	400/3 - 28,8	400/3 - 28,8
	Caudal de aire nominal	m³/h	2.000	2.500	2.800	5.000	8.800	10.000
	Presión Estática (nominal /máxima)	Pa	20 / 208	20 / 22	20 / 55	20 / 21	20 / 129	20 / 20
	Eficiencia del filtro (ISO EN 16890)	%	60% (G4 EN779)	60% (G4 EN779)	60% (G4 EN779)	60% (G4 EN779)	60% (G4 EN779)	60% (G4 EN779)
	Nivel sonoro	dB(A)	53	57	61	60	63	67
	Potencia sonora	dB(A)	69	73	77	76	79	83
	Dimensiones al x an x fon	mm	1.980 x 600 x 500	1.980 x 600 x 500	1.980 x 600 x 500	1.980 x 1.000 x 500	1.980 x 1.000 x 890	1.980 x 1.000 x 890
Peso		kg	114	119	124	179	257	257
Unidad Exterior	Tensión/Fases - Intensidad Máxima	V/F - A	230/1 - 19	230/1 - 26,5	400/3 - 9,5	400/3 - 21	400/3 - 19	400/3 - 21
	Caudal de aire	m³/h	3300	6600	7200	8400	8400	8400
	Nivel sonoro	dB(A)	53	54	55	62	62	62
	Potencia sonora	dB(A)	67	69	70	77	77	77
	Dimensiones al x an x fon	mm	943 x 950 x 330(+30)	1.338 x 1.050 x 330(+40)	1.338 x 1.050 x 330(+40)	1.338 x 1.050 x 330(+40)	2 x (1.338 x 1.050 x 330(+40))	2 x (1.338 x 1.050 x 330(+40))
	Peso	kg	67	116	125	135	2 x 135	2 x 135
Refrigerante R410A		Pre-carga kg / PCA / TCO ₂ eq	3,5 / 2088 / 7,31	5 / 2088 / 10,44	5 / 2088 / 10,44	7,7 / 2088 / 16,08	2 x (7,1 / 2088 / 14,82)	2 x (7,7 / 2088 / 16,08)
Humectador	Capacidad vapor - Tensión/Fases	kg/h - V/F	3,0 - 230/1	3,0 - 230/1	3,0 - 230/1	8,0 - 400/3	8,0 - 400/3	8,0 - 400/3
	Consumo / Intensidad Máxima	kW / A	2,3 / 14,1	2,3 / 14,1	2,3 / 14,1	6,0 / 12,4	6,0 / 12,4	6,0 / 12,4
Resistencias Eléctricas	Capacidad termica / Etapas	kW / -	2,6 / 2	2,6 / 2	2,6 / 2	3,9 / 3	9,0 / 3	9,0 / 3
	Consumo / Intensidad Máxima	kW / A	2,6 / 11,3	2,6 / 11,3	2,6 / 11,3	3,9 / 17	9,0 / 13	9,0 / 13
Diám. tuberías líquido/gas		mm	9,52 / 15,88	9,52 / 15,88	9,52 / 15,88	12,7 / 25,4	2 x (9,52 / 25,4)	2 x (12,7 / 25,4)
Long. Máx. tubería vert/total		m	30 / 50	30 / 75	30 / 75	30 / 100	30 / 100	30 / 100
Rango de operación		Tª exterior para refrigeración	°C	-5 ~ +46	-5 ~ +46	-5 ~ +46	-5 ~ +46	-5 ~ +46
PVR	Unidad Interior		11.056 €	11.515 €	11.821 €	13.504 €	17.044 €	17.962 €
	Unidad Exterior		2.031 €	2.860 €	3.724 €	7.210 €	2 x 6.175€	2 x 7.210€
	Set (interior + exterior)		13.087 €	14.375 €	15.545 €	20.714 €	29.394 €	32.382 €

CONSULTAR DISPONIBILIDAD

La unidad incluye sistema de humectación, sistema de deshumectación, resistencias eléctricas de apoyo y sensores de agua, humo y fuego. Se recomienda el opcional P043 Bancada para instalaciones con suelo técnico, o similar.

La capacidad de refrigeración no tiene en cuenta la carga térmica aportada por el motor ventilador de la unidad interior.

-Condiciones nominales: Refrig 27°C BS / 40%HR interior, 35°C BS exterior. Longitud de tubería utilizada para cálculo de capacidad en condiciones nominales: 5 m

-Los datos nominales están calculados para una presión estática de 20Pa.

-Niveles sonoros medidos a 1 m de las unidades.

-La intensidad máxima de la unidad interior incluye la resistencia eléctrica y el humectador.

*En condiciones nominales, sin tener en cuenta los sistemas de humectación, deshumectación y resistencias eléctricas de post-calentamiento.

IMPORTANTE: La bancada de apoyo a suelo técnico no está incluida. Recomendamos la instalación del opcional P043 (Bancada para instalaciones con suelo técnico) o similar.



i-NEXT MTR PRECISE DX

Control preciso de la temperatura

La serie i-NEXT MTR PRECISE DX proporciona la máxima precisión en el control de temperatura y humedad en cualquier situación, incluso en condiciones de baja carga térmica. Ideal para instalaciones como laboratorios, archivos de documentación, farmacéuticas o Museos.



Temperatura y humedad siempre bajo control

La mínima variación de las condiciones ambientales puede influir sobre el resultado de ensayos clínicos o poner en peligro la correcta conservación de documentos importantes o materiales de laboratorio.

Gracias a la combinación del recalentamiento de gas caliente, la modulación de la potencia frigorífica mediante el compresor Inverter y la precisa regulación de la producción de vapor, i-NEXT MTR PRECISE garantiza una perfecta calibración de la temperatura y la humedad ($\pm 0,3^{\circ}\text{C}$ y $\pm 2\%$ HR).

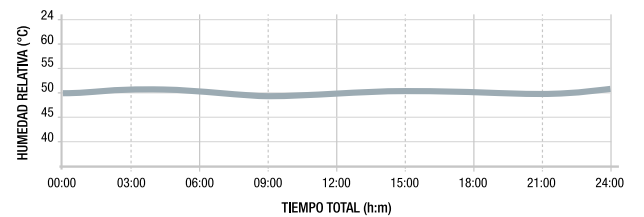
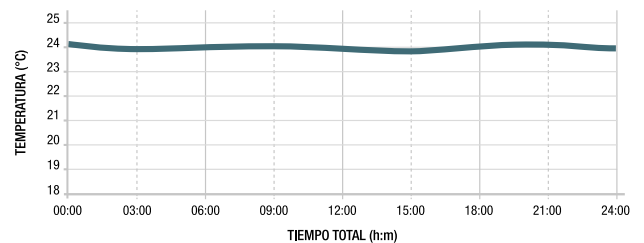

Control avanzado EVOLUTION+

La unidad i-NEXT MTR PRECISE ha sido diseñada como una unidad totalmente autónoma. De hecho, gracias al software EVOLUTION+, específico de la unidad, es posible reducir la potencia frigorífica del 100% al 0%. Además, incluye otras características avanzadas como:

- Rearme automático.
- Posibilidad de conexión a BMS.
- Registro histórico de hasta 100 eventos.
- Memoria flash "no volátil" para el almacenamiento de datos.
- Amplio display con iconos fáciles de entender.
- Rotación y back-up de hasta 10 unidades (8+2).



Serie i-NEXT MTR PRECISE DX para salas Metrológicas

PRESTACIONES

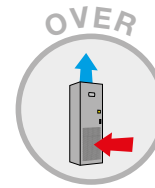

MODELO			i-MTR PRECISE GR 12	i-MTR PRECISE GR 18
Unidad interior con impulsión de aire superior (OVER)			i-NEXT MTR PRECISE DX BASIC 12	i-NEXT MTR PRECISE DX BASIC 18
Unidad exterior			GR-Z A / B / 50 / 015	GR-Z A / B / 50 / 024
Capacidad nominal	Refrigeración / Calefacción	kW	10,6 / 10,3	16,2 / 16,2
Coefficiente energético*		EER	3,32	3,01
Factor de calor sensible (SHR)*			0,97	1
Unidad Interior	Tensión/Fases - Intensidad Máxima	V/F - A	230/1 - 52,1	400/3 - 31,1
	Caudal de aire	m³/h	3.500	4.900
	Presión Estática (nominal /máxima)	Pa	20 / 380	20 / 32
	Eficiencia del filtro (ISO EN 16890)	%	60% (G4 EN779)	60% (G4 EN779)
	Nivel sonoro	dB(A)	49	53
	Potencia sonora	dB(A)	69	73
	Dimensiones al x an x fon	mm	1000(+200) x 500 x 1980	1000(+200) x 500 x 1980
Peso	kg	262	262	
Refrigerante R410A	Pre-carga kg / PCA / TCO ₂ eq		0,5 / 2088 / 7,31	0,85 / 2088 / 7,31
Unidad Exterior	Tensión/Fases - Intensidad Máxima	V/F - A	230/1 - 1,7	230/1 - 2,5
	Caudal de aire	m³/h	4600	7098
	Nivel sonoro	dB(A)	50	47
	Potencia sonora	dB(A)	69	66
	Dimensiones al x an x fon	mm	770 x 718 x 900	1150 x 718 x 900
Peso	kg	30	45	
Humectador	Capacidad vapor - Tensión/Fases	kg/h - V/F	3,0 - 230/1	5,0 - 400/3
	Consumo / Intensidad Máxima	kW / A	2,25 / 9,8	3,75 / 5,5
Resistencias Eléctricas	Capacidad térmica / Etapas	kW / -	5,4 / 2	8,1 / 3
	Consumo / Intensidad Máxima	kW / A	5,4 / 23,0	8,1 / 11,7
Diám. tuberías líquido/gas	mm	12,7 / 12,7 (15,88 si long >= 30m)	12,7 (15,88 si long >= 10m) / 15,88 (19,05 si long >= 30m)	
Long. Máx. tubería vert/total	m	25(15**) / 100	25(15**) / 100	
Rango de operación	Tª exterior para refrigeración	°C	-20 ~+46	-20 ~+46
PVR	Unidad Interior		13.115 €	13.905 €
	Unidad Exterior		2.160 €	2.520 €
	Set (interior + exterior)		15.275 €	16.425 €

La unidad interior incluye sistema de humectación, sistema de deshumectación, resistencias eléctricas de apoyo, sensor de filtro sucio, sensor de agua y zócalo con registro frontal.

La unidad exterior incluye soportes de instalación para flujo de aire vertical.

La capacidad de refrigeración no tiene en cuenta la carga térmica aportada por el motor ventilador de la unidad interior.

Condiciones nominales: Refrig 24°C BS / 50%HR interior, 35°C BS exterior.

Los datos nominales están calculados para una presión estática de 20Pa.

Niveles sonoros medidos a 2 m de las unidades. Incluye tarjeta de comunicación Ethernet con servidor web incluido.

Disponible unidades con descarga inferior a suelo técnico sobre elevado, consultar disponibilidad.

Unidad condensadora con impulsión de aire vertical. Para otras opciones consulte con nuestro departamento de Ingeniería.

*En condiciones nominales, sin tener en cuenta los sistemas de humectación, des humectación y resistencias eléctricas de post-calentamiento.

**Si la unidad exterior está por debajo de la unidad interior

CONSULTAR DISPONIBILIDAD



COOLSIDE

Unidades Inrow de alta densidad

La Serie COOLSIDE DX han sido diseñadas para gestionar servidores de alta densidad (Blade Servers), más conocidos como "hot Spots". Mediante su tecnología, estas unidades de refrigeración entre racks de alta densidad, mantienen las mejores condiciones de temperatura para los servidores.



Escalabilidad y modularidad

COOLSIDE DX es la gama más moderna de unidades de refrigeración en Inrow, que combina tecnología y máxima calidad para centros de datos de alta densidad. Gracias a un diseño muy flexible y a su reducido espacio en planta, las unidades COOLSIDE DX se pueden instalar con facilidad en entornos con poco espacio disponible.

- Adecuadas para bastidores de 42 U y 47 U.
- Gran escalabilidad del sistema de refrigeración. La unidad se adapta con facilidad a la carga térmica real del servidor.
- Solución fácil de instalar para sistemas de refrigeración modulares y rápida actualización de la potencia del centro de datos.



Unidades COOLSIDE DX, de 300 mm de ancho y con unidades exteriores de expansión directa (compresor en la unidad exterior).

Unidades COOLSIDE ROW DX, de 600 mm de ancho y con unidades exteriores de condensación (compresor en unidad interior).

Serie COOLSIDE DX para centros de datos de alta densidad

PRESTACIONES



MODELO			COOLSIDE DX 0021 I	COOLSIDE DX 0051 I	COOLSIDE DX 0071 I	COOLSIDE DX 0121 I
Unidad interior con impulsión de aire superior (OVER)			COOLSIDE DX 0021 I	COOLSIDE DX 0051 I	COOLSIDE DX 0071 I	COOLSIDE DX 0121 I
Unidad exterior			SPLIT EVO INV OUT BASIC 0021	SPLIT EVO INV OUT BASIC 0051	SPLIT EVO INV OUT BASIC 0071	SPLIT EVO INV OUT BASIC 0121
Capacidad nominal	Refrigeración	kW	8,81	10,6	16,6	28,6
Coeficiente energético		EER	3,07	3,48	3,03	3,09
Factor de calor sensible (SHR)			1	0,91	0,95	0,96
Unidad Interior	Tensión/Fases - Intensidad Máxima	V/F - A	230/1 -2,90	230/1 -2,90	230/1 -5,80	230/1 -7,25
	Caudal de aire	m³/h	1.500	1.500	2.700	4.200
	Eficiencia del filtro (ISO EN 16890)	%	40% (G2 EN779)	40% (G2 EN779)	40% (G2 EN779)	40% (G2 EN779)
	Nivel sonoro	dB(A)	59	59	60	66
	Potencia sonora	dB(A)	79	79	80	86
	Dimensiones al x an x fon	mm	2085 x 300 x 1000	2085 x 300 x 1000	2085 x 300 x 1000	2085 x 300 x 1000
	Peso	kg	185	175	190	193
Unidad Exterior	Tensión/Fases - Intensidad Máxima	V/F - A	230/1 -9,95	230/1 -18,3	400/3 - 18	400/3 - 30,8
	Caudal de aire	m³/h	3.200	6.400	8.640	
	Nivel sonoro	dB(A)	50	50	57	59
	Potencia sonora	dB(A)	69	69	76	79
	Dimensiones al x an x fon	mm	990 x 900 x 370	1240 x 900 x 420	1200 x 1450 x 550	1700 x 1450 x 550
	Peso	kg	100	100	182	247
	Refrigerante R410A	Pre-carga kg / PCA / TCO ₂ eq	5,8 / 2088 / 12,11	5,8 / 2088 / 12,11	5,7 / 2088 / 11,90	10,3 / 2088 / 21,50
Diám. tuberías líquido/gas	mm	9,52 / 15,88 (12,7 / 19,05 si long <= 30m)	12,7 / 19,05 (12,7 / 22,2 si long <= 45m)	12,7 / 19,05 (12,7 / 22,2 si long <= 20m) (15,88 / 22,2 si long <= 30m)	19,05 / 22,2 (25,4 / 22,2 si long <= 10m) (28,4 / 22,2 si long <= 30m)	
Long. Máx. tubería vert/total	m	15/50	15/50	30*/50	30*/50	
Rango de operación	Tª exterior para refrigeración	°C	-20°C~45°C	-20°C~45°C	-20°C~45°C	-20°C~45°C
PVR			A consultar	A consultar	A consultar	A consultar

-CONSULTAR PRECIO Y DISPONIBILIDAD.

La capacidad de refrigeración no tiene en cuenta la carga térmica aportada por el motor ventilador de la unidad interior.

-Condiciones nominales: Refrig 35°C BS / 27°C Hr interior, 35°C BS exterior.

-Niveles sonoros medidos a 2 m de las unidades.

*Si la unidad exterior esta por debajo de la unidad interior, en caso contrario la altura máxima sera 15 m

IMPORTANTE: La unidad básica no dispone de tapas laterales, frontal y trasera. Seleccionar los opcionales 5587172400 y 5587172800 en función de las necesidades de la instalación.



SPLIT EVO INV

Unidades Split Inverter para instalaciones de telecomunicación

La Serie SPLIT EVO INV se adapta perfectamente a Shelters de telecomunicación y ambientes tecnológicos de baja o media densidad gracias a la tecnología Inverter y las válvulas de expansión electrónicas que permiten un control preciso sobre la potencia entregada.



Fiabilidad y funcionamiento prolongado

Gracias a una selección de componentes de máxima calidad y duración junto con los más altos estándares de calidad en la producción de los equipos garantizan:

- Funcionamiento ininterrumpido 24/7.
- Gran durabilidad.
- Valores MTBF y MTTR* muy reducidos.

*MTBF/MTTR: Tiempo medio entre fallas / Tiempo medio de reparación.

Protección contra fallas eléctricas

Gracias a la posibilidad de instalar el opcional de doble alimentación eléctrica (red + SAI 48VDC*) es posible mantener el funcionamiento del ventilador de la unidad interior y activar la función Free Cooling para seguir aportando aire frío al interior del local.



Opcionales disponibles

- Resistencia eléctrica de calentamiento (para ambientes con poca carga).
- Tarjetas de comunicación para conexión a BMS.
- Doble alimentación eléctrica (red + SAI 48 VDC*).
- Regulador de Free cooling con apertura modulante entre el 0 y el 100%.
- Ventiladores EC inverter para unidades condensadoras.

Otros productos

- Unidades compactas para interior (Inverter y no Inverter).
- Unidades compactas para exterior.
- Unidades Split no Inverter.



Serie ENERTEL EVO para instalación en interiores.



Serie MiniPAC EVO para instalación en exteriores.

Serie SPLIT EVO INV para Shelters de telecomunicación

PRESTACIONES



MODELO			SPLIT EVO INV IN BASIC 0031	SPLIT EVO INV IN BASIC 0051	SPLIT EVO INV IN BASIC 0071
Unidad interior con impulsión de aire superior (OVER)			SPLIT EVO INV in BASIC 0031	SPLIT EVO INV in BASIC 0051	SPLIT EVO INV in BASIC 0071
Unidad exterior			i-HCAT 0031	i-HCAT 0051	i-HCAT 0071
Capacidad nominal	Refrigeración	KW	9,83	12,6	17,3
Coeficiente energético		EER	3,6	3,19	3,26
Factor de calor sensible (SHR)			0,74	0,87	0,89
Unidad Interior	Tensión/Fases - Intensidad Máxima	V/F - A	230/1 -1,85	230/1 -2,36	230/1 -2,36
	Caudal de aire	m³/h	1.600	3.200	3.900
	Eficiencia del filtro (ISO EN 16890)	%	50%	50%	50%
	Nivel sonoro	dB(A)	61	48	48
	Potencia sonora	dB(A)	75	62	63
	Dimensiones al x an x fon	mm	310 x 990 x 1060	405 x 1100 x 1236	405 x 1340 x 1236
	Peso	kg	74	107	125
Unidad Exterior	Tensión/Fases - Intensidad Máxima	V/F - A	230/1 -17,8	230/1 -18,3	400/3 - 18
	Caudal de aire	m³/h	3.200	6.400	8.640
	Nivel sonoro	dB(A)	57	56	58
	Potencia sonora	dB(A)	71	71	73
	Dimensiones al x an x fon	mm	990 x 900 x 420	1240 x 900 x 420	1450 x 1200 x 550
	Peso	kg	87	102	109
	Refrigerante R410A	Pre-carga kg / PCA / TCO ₂ eq	1,6 / 2088 / 3,34	3,3 / 2088 / 6,89	6 / 2088 / 12,52
Diám. tuberías líquido/gas		mm	9,52 / 15,88 (12,7 / 15,88 si long <= 10m) (12,7 / 19,05 si long <= 25m)	12,7 / 19,05	15,88 / 22,2
Long. Máx. tubería vert/total		m	30* / 50	30* / 50	30* / 50
Rango de operación	Tª exterior para refrigeración	°C	-20°C~48°C	-20°C~48°C	-20°C~48°C
PVR			A consultar	A consultar	A consultar

-CONSULTAR PRECIO Y DISPONIBILIDAD.
La capacidad de refrigeración no tiene en cuenta la carga térmica aportada por el motor ventilador de la unidad interior.
-Condiciones nominales: Refrig 27°C BS / 50%HR interior, 35°C BS exterior.
-Niveles sonoros medidos a 2 m de las unidades.
*Si la unidad exterior esta por debajo de la unidad interior.



CÓDIGO	DESCRIPCIÓN	APLICABLE A S-MEXT					
		ZRP60	ZRP100	ZRP125	ZRP200	ZRP400	ZRP500
A532-F1	Compuerta motorizada anti-retornos	780 €	780 €	780 €	x	x	x
A532-F2	Compuerta motorizada anti-retornos	x	x	x	860 €	x	x
A532-F3	Compuerta motorizada anti-retornos	x	x	x	x	1.010 €	1.010 €
P043-F1	Bancada para instalaciones con suelo técnico (H=510 mm)	470 €	470 €	470 €	x	x	x
P043-F2	Bancada para instalaciones con suelo técnico (H=510 mm)	x	x	x	680 €	x	x
P043-F3	Bancada para instalaciones con suelo técnico (H=510 mm)	x	x	x	x	730 €	730 €
P013-F1	Plenum de impulsión superior con rejillas	770 €	770 €	770 €	x	x	x
P013-F2	Plenum de impulsión superior con rejillas	x	x	x	840 €	x	x
P013-F3	Plenum de impulsión superior con rejillas	x	x	x	x	940 €	940 €
A812	Tarjeta de gestión del Free Cooling	●	●	●	●	●	●
P161	Sonda de retorno T/Hr	●	●	●	●	●	●
4666	Sonda de temperatura exterior para Free-Cooling	●	●	●	●	●	●
P034	Plenum de retorno con compuertas de Free-Cooling	●	●	●	●	●	●
A471	Tarjeta de comunicación RS485	●	●	●	●	●	●
A472	Tarjeta de comunicación RS232	●	●	●	●	●	●
A474	Tarjeta de comunicación LONWORKS	●	●	●	●	●	●
P061	Guía de protección de viento trasera para Unidad Exterior	●	●	●	●	●	●
PAC-SH63AG-E	Guía de protección de viento frontal para unidad Exterior	254 €	x	x	x	x	x
PAC-SH95AG-E	Guía de protección de viento frontal, necesarias dos guías por unidad exterior	x	254 €	254 €	254 €	254 €	254 €

CÓDIGO	DESCRIPCIÓN	APLICABLE A I-MTR PRECISE	
		GR 12	GR15
7387003800	Plenum de impulsión superior con rejillas	505 €	505 €
876	Protección E-Coating para batería exterior MicroChannel	200 €	270 €

CÓDIGO	DESCRIPCIÓN	APLICABLE A COOLSIDE DX			
		0021	0051	0071	0121
B031	Marco de 300x1200	●	●	●	●
A904	Inrow - descarga derecha (1)	●	●	●	●
A905	Inrow - descarga izquierda (1)	●	●	●	●
A906	Inrow - descarga r + l (1)	●	●	●	●
A431	Resistencia eléctrica básica (1)	2,4kW	2,4kW	2,4kW	3,6kW
A432	Resistencia eléctrica mejorada (1)	3,6kW	3,6kW	3,6kW	4,8kW
A801	Sensor de humedad	●	●	●	●
A802	Humidificador (1)	●	●	●	●
A803	Deshumidificador (sensor incluido)	●	●	●	●
A804	Humidificador y deshumidificador (1)	●	●	●	●
A381	Bomba de drenaje	●	●	●	●
7387062800	Bomba de drenaje de alta temperatura	●	●	●	●
A471	Tarjeta serie rs485	●	●	●	●
A473	Tarjeta ethernet	●	●	●	●
A474	Tarjeta lonworks	●	●	●	●
A501	Sensor de filtro sucio	●	●	●	●
A521	Detector de fuego	●	●	●	●
A511	Detector de humo	●	●	●	●
A491	Detector de fugas de agua	●	●	●	●
A842	Analizador de red	●	●	●	●
A872	Con alimentación dual con interruptor automático (ats)	●	●	●	●
A882	Con kits de abrazadera piso	●	●	●	●
7387012600	Pantalla de terminal remoto EVOLUTION (para instalación en pared)	●	●	●	●
5587172400	Panel frontal / posterior anti-mezcla para RACK L300mm (2)	●	●	●	●
5587172800	Panel lateral anti-mezcla para RACK W1000mm	●	●	●	●
5587172900	Panel lateral anti-mezcla para RACK W1200mm	●	●	●	●

(1) Necesario el opcional B031. (2) No compatible con el panel frontal / posterior anti-mezcla
CONSULTAR PRECIO Y DISPONIBILIDAD



Gama IT Cooling

OPCIONALES



CÓDIGO	DESCRIPCIÓN	APLICABLE A SPLIT EVO INV		
		0031	0051	0071
B082	Conexión de alimentación de emergencia de 48v dc	●	●	●
A724	Ventilador EC	×	×	●
A727	Ventilador ec con alimentación VDC	●	●	●
B072	Descarga de aire 90°	●	●	●
A431	Resistencia eléctrica	●	●	●
A352	Sin pantalla	●	●	●
A481	Tarjeta reloj	●	●	●
A471	Tarjeta serie RS485	●	●	●
A473	Tarjeta Ethernet	●	●	●
A474	Tarjeta Lonwork	●	●	●
A501	Sensor de filtro sucio	●	●	●
B174	Compuerta de free cooling 0-10 V	●	●	●
A801	Sensor de humedad solamente	●	●	●
A803	Deshumidificación (sensor incluido)	●	●	●
B103	Parrilla de aire horizontal ajustable	●	●	●
B104	Parrilla de aire ajustable hor / vert	●	●	●
A212	Filtro de aire EU4 (iso coarse 60%)	●	●	●
B121	Filtro de aire de malla metálica	●	●	●
B181	Gestión de free cooler	●	●	●
7387012600	Pantalla de terminal remoto evolution+ (para instalación en pared)	●	●	●
7396023600	Free cooler instalación interior (1)	●	×	×
7396023700	Free cooler instalación interior (1)	×	●	●
7396023800	Free cooler instalación exterior (1)	●	×	×
7396023900	Free cooler instalación exterior (1)	×	●	●
7369009800	Kit de conexión de free cooling para hed (2)	●	●	×
7369009900	Amortiguador de sobrepresión (2)	●	●	×

(1) Necesario los opcionales B082 y B174. (2) Solo disponible con opcional B174
CONSULTAR PRECIO Y DISPONIBILIDAD

Gama *MELANS*

Máximo control

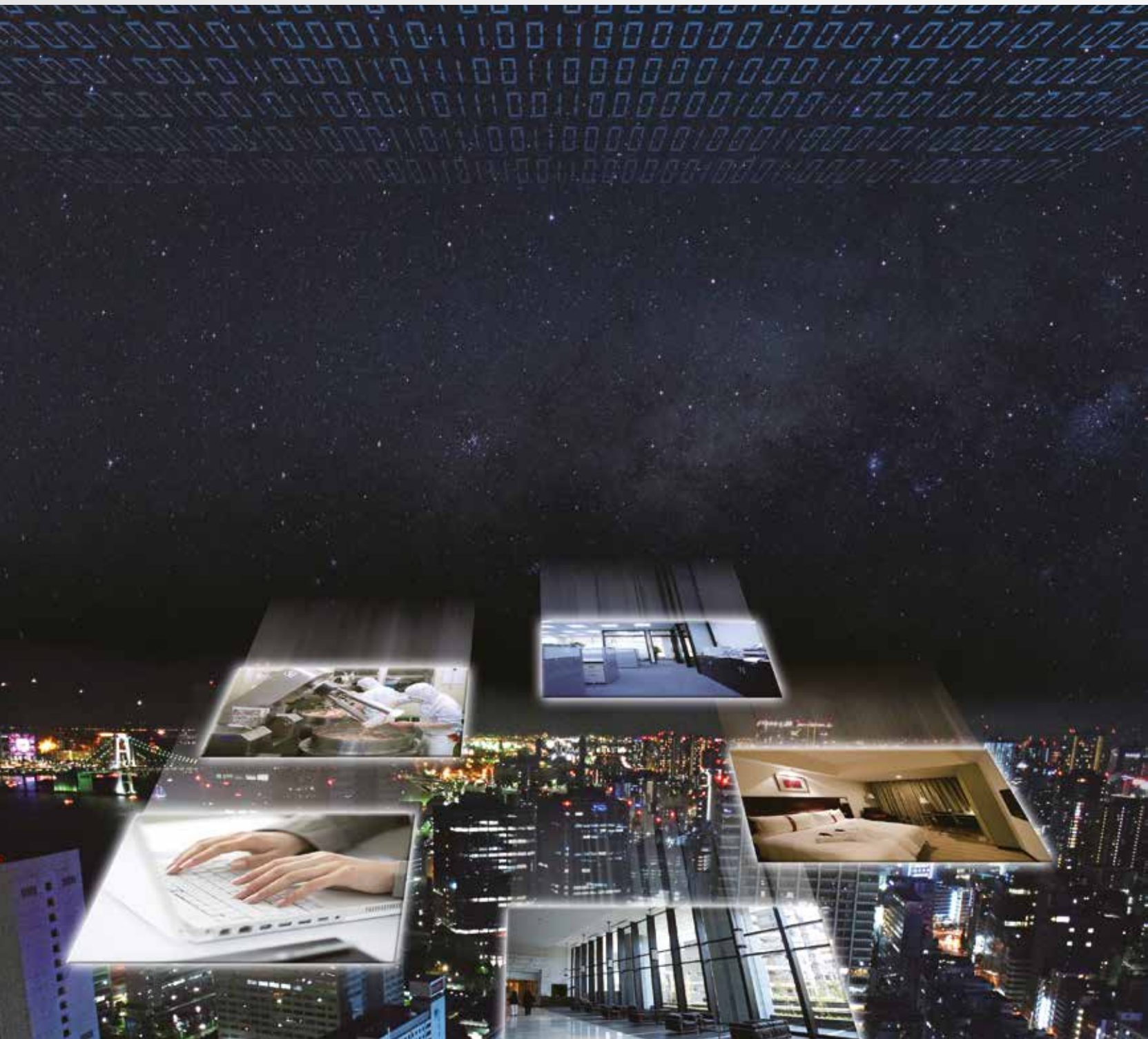

La importancia del control

Para optimizar el rendimiento de cualquier sistema de aire acondicionado y minimizar su consumo es fundamental contar con el mejor sistema de control remoto. Mitsubishi Electric ofrece una amplia gama de controles remotos, individuales y centralizados, que se adaptan a todas las necesidades y sistemas de aire acondicionado, sea cual sea su tamaño o complejidad.

Máximo confort y ahorro

Los controles remotos de Mitsubishi Electric optimizan el funcionamiento de los sistemas de aire acondicionado, ya que verifican múltiples factores: tamaño de la habitación, nivel de uso, personas en el espacio, cambios de clima, equipos de iluminación... Por ello, son ideales para conseguir un ambiente confortable a la vez que proporcionan la máxima eficiencia y reducción del consumo energético.



Controles remotos individuales



Controles Centralizados



Sistemas de Integración



Gestión y Monitorización



La importancia del control

Para optimizar el rendimiento de cualquier sistema de aire acondicionado y minimizar su consumo es fundamental contar con el mejor sistema de control remoto.

Mitsubishi Electric ofrece una amplia gama de controles remotos individuales y centralizados, que se adaptan a todas las necesidades y sistemas de aire acondicionado, sea cual sea su tamaño o complejidad.

Máximo confort y ahorro

Los controles remotos de Mitsubishi Electric optimizan el funcionamiento de los sistemas de aire acondicionado, ya que verifican múltiples factores: tamaño de la habitación, nivel de uso, personas en el espacio, cambios de clima, equipos de iluminación...

Por ello son ideales para conseguir un ambiente confortable a la vez que proporcionan la máxima eficiencia y reducción del consumo energético.

Un grado de diferencia

La precisión en el control de un equipo de aire acondicionado es clave, porque la desviación de un grado en la temperatura requerida aumenta hasta un 5% el gasto energético. Por eso, los sistemas de control de Mitsubishi Electric garantizan la máxima precisión.

Cuanto más simple, mejor

La gama integral de controles de Mitsubishi Electric facilitan el diseño e instalación de sistemas de aire acondicionado, desde un simple control individual a un complejo sistema, gestionando 200 unidades interiores desde un mismo control centralizado AE-200E.

Controles que se adaptan a todas las necesidades

La serie MELANS mejora la EFICIENCIA y la CALIDAD del aire, contribuyendo al AHORRO DE ENERGÍA y a la reducción de costes de funcionamiento.

La amplia variedad de controles MELANS satisfacen todo tipo de necesidades, desde las instalaciones más sencillas hasta las más grandes y complejas.

Ofrecemos controles remotos individuales, controles centralizados y software dedicado, así como un interfaz de control BMS de hardware y software.

Los modelos AE-200E y EW-50E ofrecen la posibilidad de gestionar la instalación a distancia fácilmente a través de cualquier tipo de navegador en un PC.

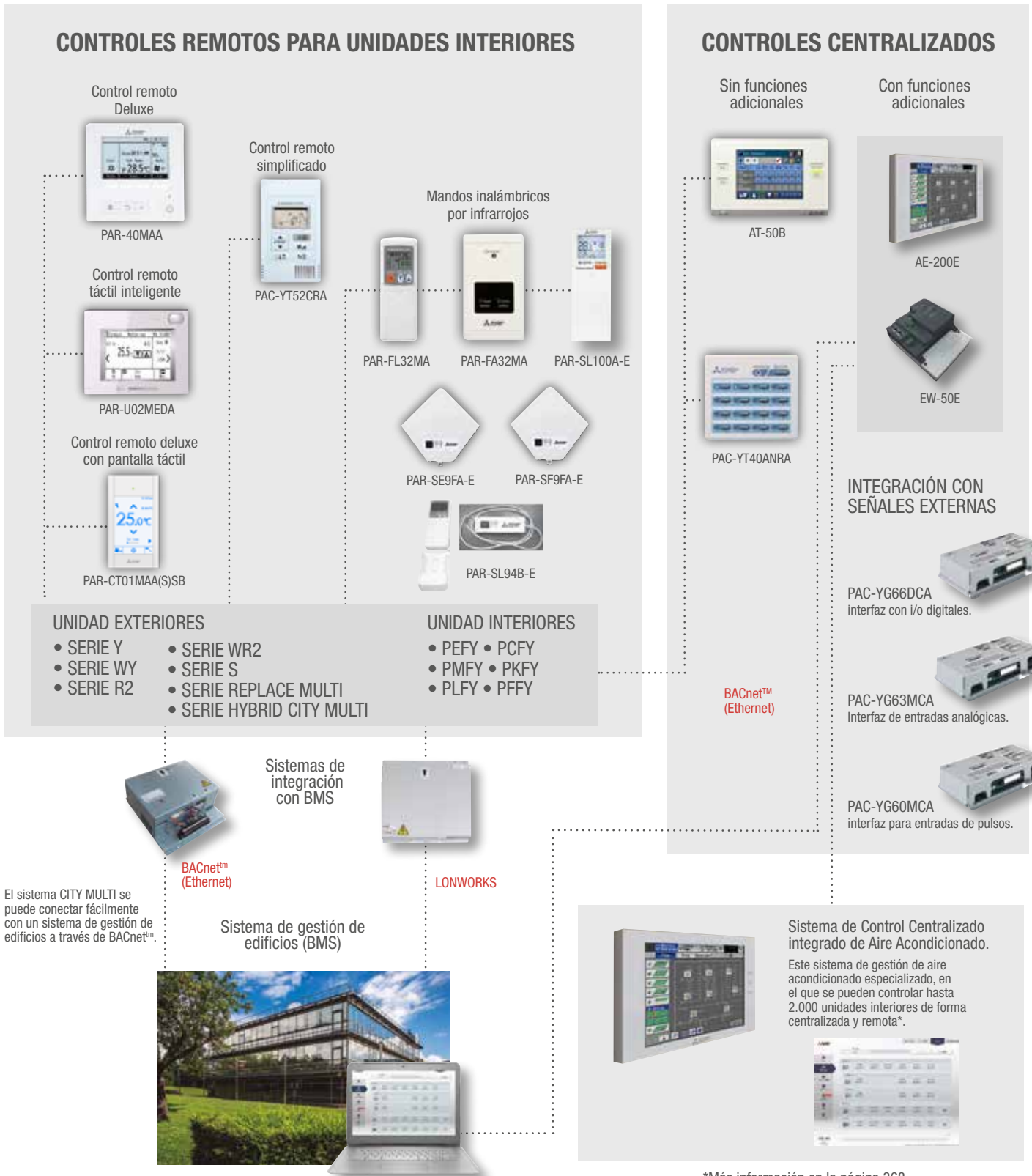

*Más información en la página 368.



PAR-CT01MAA-PB. Control remoto Deluxe con pantalla táctil, Bluetooth y acabado Premium	269 €
PAR-CT01MAA-SB. Control remoto Deluxe con pantalla táctil y Bluetooth	225 €
PAR-CT01MAA-S. Control remoto Deluxe con pantalla táctil	199 €



PAR-CT01MAA-S(B)



PAR-CT01MAA-PB

- **Logo personalizable (solo modelos -SB y -PB)**
Puede incorporarse un logotipo o imagen de 160 x 320 píxeles en la parte inferior de la pantalla.
- **Pantalla táctil de cristal líquido de 3,5' a todo color (HVGA)**
- **Night Setback (modo vigilia)**
Esta función permite configurar dos temperaturas límites entre las que se desea mantener la estancia mientras la unidad de aire acondicionado está apagada. La unidad arrancará en modo calefacción o refrigeración cuando la temperatura de la estancia se salga de los límites establecidos. Esta función además de mantener un ambiente confortable, contribuye a un gran ahorro energético.
- **Conectividad Bluetooth (solo modelos -SB y -PB)**
Permite el control de la unidad interior a través de una App vía conexión Bluetooth. Permite la configuración de la unidad interior a través de una App vía Conexión Bluetooth.
- **Programador horario y semanal**
Dispone de programador semanal, hasta 8 acciones por día. También incluye programador simple y temporizador a la desconexión.
- **Sonda de temperatura integrada**
- **Dual Set Point (consultar modelos disponibles)**
- **Pantalla configurable (fondo y caracteres)**
El color del fondo de pantalla y los caracteres se pueden configurar libremente desde el propio control remoto. Existen hasta 180 patrones de colores diferentes para seleccionar.



Imagen a tamaño real



EJEMPLO DE CONFIGURACIÓN DEL SISTEMA

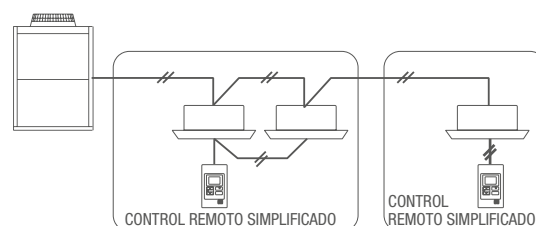



Usuario

► Para iPhone

 Disponible en
App Store
 Para iOS (10.0 o posterior)

► Para Android

 DISPONIBLE EN
Google Play
 Para Android (5.0 o posterior)

Configuración

► Para iPhone

 Disponible en
App Store
 Para iOS (10.0 o posterior)

► Para Android

 DISPONIBLE EN
Google Play
 Para Android (5.0 o posterior)



Cada grupo: ○ No compatible: x

FUNCIONES			
ÍTEM	DESCRIPCIÓN	OPERACIÓN	VISUALIZACIÓN
On/Off	Cambia entre On y Off	○	○
Cambio de modo	Cambia entre Frío / Secar / Ventilador / Calor / Auto. *El modo AUTO solo se puede ajustar cuando estas funciones están disponibles en la unidad interior/exterior.	○	○
Ajuste temperatura	La temperatura se puede configurar dentro del rango siguiente. Frío / Secar: 19°C - 35 °C Calor: 4,5 °C - 28 °C Auto: (Simple set point): 19 °C - 28 °C Auto: (Dual set point): [Frío] Igual que en modo Frío. [Calor] Igual que en modo Calor. *Los rangos de temperatura ajustables varían dependiendo del modelo de unidad interior.	○	○
Ajuste ventilador	Cambia la velocidad del ventilador. *Las velocidades del ventilador disponibles varían dependiendo del modelo.	○	○
Ajuste dirección de aire	Cambia la dirección del caudal de aire. *Las direcciones de caudal de aire disponibles varían dependiendo del modelo.	○	○
Control de ventilación	Se puede realizar el ajuste y funcionamiento de las unidades LOSSNAY conectadas a la unidad interior. Los ajustes Stop / Low / High del equipo de ventilación pueden ser controlados desde el control remoto.	○	○
Permite/prohíbe operación local	Las siguientes funciones puede ser prohibidas haciendo ciertos ajustes en el control centralizado: ON / OFF, cambio de modo, ajuste temperatura, velocidad ventilador, ajuste dirección de aire y restablecimiento de la señal del filtro. *Mientras una función esté prohibida, el icono de la función se iluminará (solo en el modo de pantalla completa).	X	○
Información de error	Si se produce un error, aparecerá un código de error y la dirección de la unidad. Se puede configurar el número de contacto para que aparezca cuando se produzca un error. (La información anterior debe configurarse previamente en el menú de Servicio.)	-	○
Programador semanal	Se pueden ajustar los tiempos de On / Off semanales, el modo de funcionamiento y las temperaturas programadas. El tiempo se puede ajustar en incrementos de 5 minutos. Se pueden configurar hasta 8 patrones de programación por día de la semana. *No válido cuando se usa el modo temporizador.	○	○
Temporizador	Temporizador On / Off, se enciende y apaga diariamente a una hora determinada. El tiempo se puede ajustar en incrementos de 5 minutos. También es posible ajustar solamente el tiempo ON o el tiempo OFF. Temporizador de desconexión automática, apaga la unidad después de un cierto período de funcionamiento. El tiempo de funcionamiento puede ajustarse a un valor de 30 a 240 en incrementos de 10 minutos.	○	○
Limitación ajuste temperatura	El rango de ajuste de la temperatura de consigna se puede limitar para cada modo de funcionamiento.	○	○
Auto return	Se puede establecer un ajuste de temperatura preestablecido. Si varía la temperatura de consigna, pasado un tiempo definido por el usuario, esta vuelve a su temperatura de consigna preestablecida automáticamente. (El tiempo se puede establecer en un valor de 30 a 120 en incrementos de 10 minutos.) *No válido cuando el rango de ajuste de temperatura está restringido.	○	X
Bluetooth	Usando la aplicación se puede controlar la unidad interior, configurar los ajustes de configuración y personalizar el control remoto con una imagen o logotipo.	○	○



PAR-U02MEDA-J. Control remoto táctil inteligente

320 €



140 x 120 x 25 mm

EJEMPLO DE CONFIGURACIÓN DEL SISTEMA

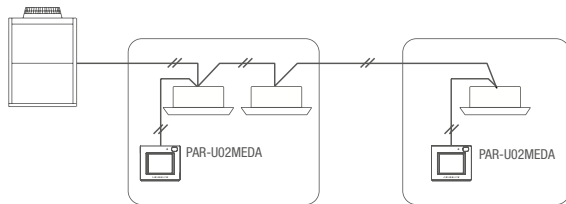

ZONA DE DETECCIÓN DEL SENSOR DE OCUPACIÓN

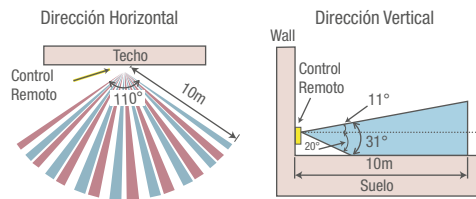

Cada grupo: ○ No compatible: x

FUNCIONES			
ÍTEM	DESCRIPCIÓN	OPERACIÓN	VISUALIZACIÓN
On/Off	Cambia entre On y Off	○	○
Cambio de modo	Cambia entre Frio / Secar / Ventilador / Calor / Auto. *El modo AUTO sólo se puede ajustar cuando estas funciones están disponibles en la unidad interior/exterior.	○	○
Ajuste temperatura	La temperatura se puede configurar dentro del rango siguiente. Frio / Secar: 19 °C - 35 °C Calor: 4,5 °C - 28 °C Auto: (Simple set point): 19 °C - 28 °C Auto: (Dual set point): [Frio] Igual que en modo Frio. [Calor] Igual que en modo Calor. *Los rangos de temperatura ajustables varían dependiendo del modelo de unidad interior.	○	○
Ajuste ventilador	Cambia la velocidad del ventilador. *Las velocidades del ventilador disponibles varían dependiendo del modelo.	○	○
Ajuste dirección de aire	Cambia la dirección del caudal de aire. *Las direcciones de caudal de aire disponibles varían dependiendo del modelo.	○	○
Control de Ventilación	Se puede realizar el ajuste y funcionamiento de las unidades LOSSNAY conectadas a la unidad interior. Los ajustes Stop / Low / High del equipo de ventilación pueden ser controlados desde el control remoto.	○	○
Permite/prohíbe operación local	Las siguientes funciones puede ser prohibidas haciendo ciertos ajustes en el control centralizado: ON / OFF, cambio de modo, ajuste temperatura, velocidad ventilador, ajuste dirección de aire y restablecimiento de la señal del filtro. *Mientras una función esté prohibida, el icono de la función se iluminará.	X	○
Información de error	Si se produce un error, aparecerá un código de error y la dirección de la unidad. Se puede configurar el número de contacto para que aparezca cuando se produzca un error. (La información anterior debe configurarse previamente en el menú de Servicio.)	○	○
Programador semanal	Se pueden ajustar los tiempos de On / Off semanales, el modo de funcionamiento y las temperaturas programadas. El tiempo se puede ajustar en incrementos de 5 minutos. Se pueden realizar hasta 8 acciones por día de la semana. *No válido cuando se usa el modo temporizador.	○	○
Temporizador	Temporizador On / Off, se enciende y apaga diariamente a una hora determinada. El tiempo se puede ajustar en incrementos de 5 minutos. También es posible ajustar solamente el tiempo ON o el tiempo OFF. Temporizador de desconexión automática, apaga la unidad después de un cierto periodo de funcionamiento. El tiempo de funcionamiento puede ajustarse a un valor de 30 a 240 en incrementos de 10 minutos.	○	○
Limitación ajuste temperatura	El rango de ajuste de la temperatura de consigna se puede limitar para cada modo de funcionamiento.	○	○
Auto return	Se puede establecer un ajuste de temperatura preestablecido. Si varía la temperatura de consigna, pasado un tiempo definido por el usuario, esta vuelve a su temperatura de consigna preestablecida automáticamente. (El tiempo se puede establecer en un valor de 30 a 120 en incrementos de 10 minutos.) *No válido cuando el rango de ajuste de temperatura está restringido.	○	○
Función de ahorro energético	Cuando el sensor de ocupación no detecta presencia, se activa la función de asistencia del control de ahorro de energía. Dispone de cuatro tipos de control diferentes: ON / OFF / Ajuste de la temperatura / Velocidad del ventilador / Thermo-off. El sensor de brillo se puede utilizar junto con el sensor de ocupación para detectar el estado de ocupación de forma mas precisa.	○	○

- **Pantalla LCD Táctil Retroiluminada**
Su amplia pantalla táctil retroiluminada proporciona un manejo rápido e intuitivo. El contraste de la pantalla puede ser regulado por el usuario.
- **Indicador LED**
Dispone de un LED multicolor (10 colores disponibles) que permite al usuario identificar rápidamente el modo de funcionamiento de la unidad o la diferencia de temperatura respecto a la consigna seleccionada.

- **4 sensores incluidos:**
Incluye sensor de presencia, de iluminación, de temperatura y de humedad relativa.
- **Función de ahorro energético**
Gracias a los sensores de presencia y de iluminación el usuario puede configurar diferentes estrategias de ahorro energético basándose en la lectura de dichos sensores.
- **Dual Set Point**
Cuando el modo de operación se establece en Auto se pueden ajustar 2 temperaturas (una para refrigeración y otra para calefacción). Dependiendo de la temperatura ambiente, la unidad interior funcionará automáticamente (enfriando o calentando) para mantener la temperatura dentro del rango preestablecido. Consultar modelos de unidad interior compatibles.

- **Programador horario y semanal**
Dispone de programador semanal, hasta 8 acciones por día. También incluye programador simple y temporizador a la desconexión.
- **Funciones de bloqueo**
- **Control de hasta 16 interiores**
El control remoto PAR-U02MEDA está diseñado para controlar hasta 16 unidades interiores de Mitsubishi Electric. El mando es tipo ME con lo que se conecta en el bus de comunicación M-net y se configuran las direcciones de las unidades interiores que tiene que controlar, con la ventaja que para realizar cualquier cambio no hay que volver a cablear.

PAR-40MAA Control remoto deluxe con programador semanal

154 €



120 x 120 x 14,5 mm
PAR-40MAA

EJEMPLO DE CONFIGURACIÓN DEL SISTEMA

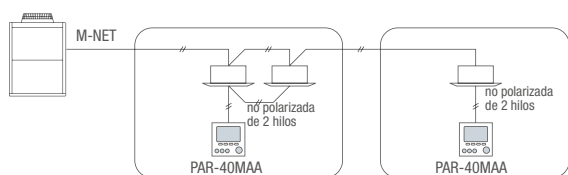

* Cuando un PAR-40MAA está conectado a un grupo, no se pueden conectar otros controles remotos MA al mismo grupo.

PATRÓN DE LA OPERACIÓN DURANTE EL MODO AUTO (Dual Set Point)

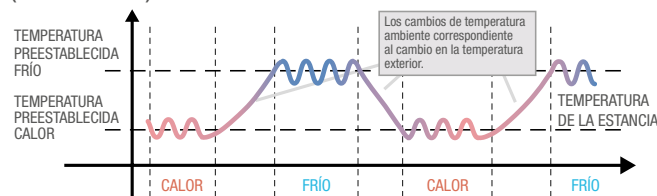

- Dual Set Point**
 Cuando el modo de operación se establece en Auto se pueden ajustar 2 temperaturas (una para refrigeración y otra para calefacción). Dependiendo de la temperatura ambiente, la unidad interior funcionará automáticamente (enfriando o calentando) para mantener la temperatura dentro del rango preestablecido. Consultar modelos de unidad interior compatibles.
- Pantalla LCD retroiluminada con matriz de 255x160 puntos**
 La gran pantalla LCD con contraste ajustable y grandes caracteres ofrece una cómoda visualización de los datos mostrados en pantalla.
- Nigth Setback (modo vigilia)**
 Esta función permite configurar dos temperaturas límites entre las que se desea mantener la estancia mientras la unidad de aire acondicionado está apagada. La unidad arrancará en modo calefacción o refrigeración cuando la temperatura de la estancia se salga de los límites establecidos. Esta función, además de mantener un ambiente confortable contribuye a un gran ahorro energético.
- Selección de idioma**
 Se pueden configurar hasta 8 idiomas distintos: Español, Inglés, Italiano, Francés, Portugués, Griego, Turco y Sueco. El PAR-40MAA incorpora también: Alemán, Holandés Ruso, Checo, Húngaro y Polaco.
- Cambio de horario automático**
 Permite configurar el control remoto para que cambie la hora automáticamente al inicio del horario de verano.

- Configuración del 3D i-see sensor desde el propio control remoto.
- Sonda de temperatura integrada.
- Programación horaria: Hora, ON/OFF y temperatura de consigna. 8 acciones programables para cada día de la semana.

Cada grupo: ○ No compatible: x

FUNCIONES			
ÍTEM	DESCRIPCIÓN	OPERACIÓN	VISUALIZACIÓN
On/Off	Cambia entre On y Off	○	○
Cambio de modo	Cambia entre Frio / Secar / Ventilador / Calor / Auto. *El modo AUTO sólo se puede ajustar cuando estas funciones están disponibles en la unidad interior/exterior.	○	○
Ajuste temperatura	La temperatura se puede configurar dentro del rango siguiente. Frio / Secar: 19 °C - 35 °C Calor: 4,5 °C - 28 °C Auto: (Simple set point): 19 °C - 28 °C Auto: (Dual set point): [Frio] Igual que en modo Frio. [Calor] Igual que en modo Calor. *Los rangos de temperatura ajustables varían dependiendo del modelo de unidad interior.	○	○
Ajuste ventilador	Cambia la velocidad del ventilador. *Las velocidades del ventilador disponibles varían dependiendo del modelo.	○	○
Ajuste dirección de aire	Cambia la dirección del caudal de aire. *Las direcciones de caudal de aire disponibles varían dependiendo del modelo.	○	○
Control de Ventilación	Se puede realizar el ajuste y funcionamiento de las unidades LOSSNAY conectadas a la unidad interior. Los ajustes Stop / Low / High del equipo de ventilación pueden ser controlados desde el control remoto.	○	○
Permite/prohíbe operación local	Las siguientes funciones puede ser prohibidas haciendo ciertos ajustes en el control centralizado: ON / OFF, cambio de modo, ajuste temperatura, velocidad ventilador, ajuste dirección de aire y restablecimiento de la señal del filtro. *Mientras una función esté prohibida, el icono de la función se iluminará (sólo en el modo de pantalla completa).	X	○
Información de error	Si se produce un error, aparecerá un código de error y la dirección de la unidad. Se puede configurar el número de contacto para que aparezca cuando se produzca un error. (La información anterior debe configurarse previamente en el menú de Servicio.)	-	○
Programador semanal	Se pueden ajustar los tiempos de On / Off semanales, el modo de funcionamiento y las temperaturas programadas. El tiempo se puede ajustar en incrementos de 5 minutos. Se pueden configurar hasta 8 patrones de programación por día de la semana. *No válido cuando se usa el modo temporizador.	○	○
Temporizador	Temporizador On / Off, se enciende y apaga diariamente a una hora determinada. El tiempo se puede ajustar en incrementos de 5 minutos. También es posible ajustar solamente el tiempo ON o el tiempo OFF. Temporizador de desconexión automática, apaga la unidad después de un cierto período de funcionamiento. El tiempo de funcionamiento puede ajustarse a un valor de 30 a 240 en incrementos de 10 minutos.	○	○
Limitación ajuste temperatura	El rango de ajuste de la temperatura de consigna se puede limitar para cada modo de funcionamiento.	○	○
Auto return	Se puede establecer un ajuste de temperatura preestablecido. Si varía la temperatura de consigna, pasado un tiempo definido por el usuario, esta vuelve a su temperatura de consigna preestablecida automáticamente. (El tiempo se puede establecer en un valor de 30 a 120 en incrementos de 10 minutos.) *No válido cuando el rango de ajuste de temperatura está restringido.	○	X



PAC-YT52CRA. Control remoto simplificado

105 €



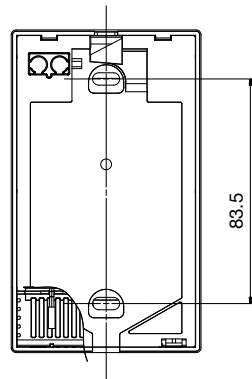

120 x 70 x 14,5 mm

DIMENSIONES EXTERNAS

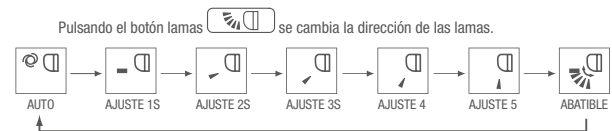

- **Dual Set Point**
Cuando el modo de operación se establece en Auto se pueden ajustar 2 temperaturas (una para refrigeración y otra para calefacción). Dependiendo de la temperatura ambiente, la unidad interior funcionará automáticamente (enfriando o calentando) para mantener la temperatura dentro del rango preestablecido. Consultar modelos de unidad interior compatibles.
- **Pantalla LCD retroiluminada**
Permite el uso del control remoto en lugares oscuros
- **Instalación en superficie**
Diseño delgado y plano que permite su instalación sin necesidad de agujerear la pared. Grosor de tan solo 14,5 mm.
- **Botón lamas (estándar)**
Permite al usuario cambiar la dirección del flujo de aire (en modelos de pared, techo y Cassettes).



*El ajuste de las lamas varía en función del modelo de la unidad interior conectada. Si la unidad no tiene función Vane, la dirección de las lamas no se puede cambiar. En este caso, el icono parpadea cuando se pulsa el botón vane .

EJEMPLO DE CONFIGURACIÓN DEL SISTEMA

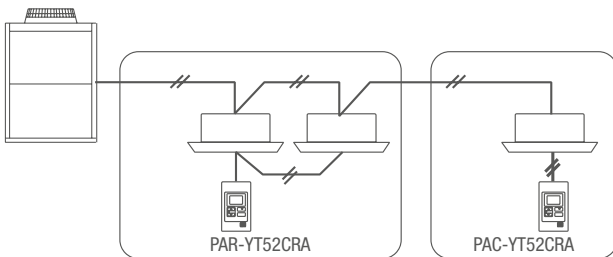

- Solo requiere un cable de 2 hilos (sin polaridad).
- Sonda ambiente integrada en el control remoto.
- Permite operar todo tipo de unidades interiores*.
- Visualización y ajuste de la temperatura en incrementos de 1°C

* Dado que las funciones de este control remoto son limitadas, se recomienda su utilización junto a un control centralizado.

Cada grupo: ○ No compatible; X

FUNCIONES			
ÍTEM	DESCRIPCIÓN	OPERACIÓN	VISUALIZACIÓN
On/Off	Cambia entre On y Off	○	○
Cambio de modo	Cambia entre Frio / Secar / Ventilador / Calor / Auto. *El modo AUTO sólo se puede ajustar cuando estas funciones están disponibles en la unidad interior/externa.	○	○
Ajuste temperatura	La temperatura se puede configurar dentro del rango siguiente. Frio / Secar: 19 °C - 35 °C Calor: 5 °C - 28 °C Auto: (Simple set point): 19 °C - 28 °C Auto: (Dual set point): [Frio] Igual que en modo Frio. [Calor] Igual que en modo Calor. *Los rangos de temperatura ajustables varían dependiendo del modelo de unidad interior.	○	○
Ajuste ventilador	Cambia la velocidad del ventilador. *Las velocidades del ventilador disponibles varían dependiendo del modelo.	○	○
Ajuste dirección de aire	Cambia la dirección del caudal de aire. *Las direcciones de caudal de aire disponibles varían dependiendo del modelo.	○	○
Control de Ventilación	Se puede controlar las unidades CITY MULTI LOSSNAY conectadas a la unidad interior. Los ajustes Stop / Low / High del equipo de ventilación pueden ser controlados desde el control remoto. *Función válida solo para unidades interiores de la gama Mr. Slim	○	○
Permite/prohíbe operación local	Las siguientes funciones pueden ser prohibidas haciendo ciertos ajustes en el control centralizado: ON / OFF, cambio de modo, ajuste temperatura, velocidad ventilador, ajuste dirección de aire y restablecimiento de la señal del filtro. *Mientras una función esté prohibida, el icono de la función se iluminará (solo en el modo de pantalla completa).	X	○
Información de error	Si se produce un error, aparecerá un código de error.	-	○
Limitación ajuste temperatura	El rango de ajuste de la temperatura de consigna se puede limitar para cada modo de funcionamiento.	○	○

PAR-FL32MA. Control remoto inalámbrico



85 €

PAR-FA32MA. Receptor de pared



135 €

PAR-SL94B-E. Conjunto de Mando y Receptor para unidades de techo



160 €

PAR-SE9FA-E. Receptor inalámbrico para PLFY-P_VEM-E. (Ver tabla compatibilidad)



80 €

PAR-SF9FA-E. Receptor inalámbrico para PLFY-P_VFM-E. (Ver tabla compatibilidad)



75 €

PAR-SL100A-E. Control remoto inalámbrico



110 €

TABLA DE COMPATIBILIDAD

	RECEPTOR	EMISOR
PMFY*VBM PLFY*VLMD PEFY*VMR-E/VMHS PFY*VLEM/VKM/VCM/VLRM/VLRMM PEFY*VMS1(L) PEFY-M*VMA(2)(L) PEFY*VMA(3)(L)	PAR-FA32MA	PAR-FL32MA
PCFY*VKM PKFY*VKM	PAR-FA32MA PAR-SL94B-E	PAR-FL32MA
PKFY*VKM	Built-in	
PKFY*VLM	Built-in	
PLFY-(E)M/P*VEM	PAR-SE9FA-E	PAR-SL100A-E
PLFY*VFM-E1	PAR-SF9FA-E	

- No hay necesidad de configurar direcciones para el funcionamiento de los grupos.
- El LED de operación informa del modo de funcionamiento y de avería.
- Se puede usar con el mando a distancia MA.
- Ajuste de la temperatura de consigna en incrementos de 1°C y 0,5°C* (*solo PAR-SL100A-E).

* Cuando se utiliza en las configuraciones de grupo se requiere cableado entre unidades interiores.
* No se permiten combinaciones con controles remotos ME y/o controles remotos de unidades LOSSNAY.

Cada grupo: ○ No compatible: x

FUNCIONES

ÍTEM	DESCRIPCIÓN	OPERACIÓN	VISUALIZACIÓN
On/Off	Cambia entre On y Off	○	○
Cambio de modo	Cambia entre Frio / Secar / Ventilador / Calor / Auto. *El modo AUTO sólo se puede ajustar cuando estas funciones están disponibles en la unidad interior/exterior.	○	○
Ajuste temperatura	La temperatura se puede configurar dentro del rango siguiente. Frio / Secar: 19 °C - 30 °C Calor: 17 °C - 28 °C Auto: (Simple set point): 19 °C - 28 °C *Los rangos de temperatura ajustables varían dependiendo del modelo de unidad interior.	○	○
Ajuste ventilador	Cambia la velocidad del ventilador. *Las velocidades del ventilador disponibles varían dependiendo del modelo.	○	○
Ajuste dirección de aire	Cambia la dirección del caudal de aire. *Las direcciones de caudal de aire disponibles varían dependiendo del modelo.	○	○
Control de Ventilación	Hasta 16 unidades interiores se pueden conectar a una unidad LOSSNAY, el equipo de ventilación funcionara enclavado al funcionamiento de la unidad interior. *La velocidad y el modo del ventilador no se pueden cambiar.	X	X
Temporizador	Temporizador On / Off, se enciende y apaga a una hora determinada, solo se puede programar para un día. El tiempo se puede ajustar en incrementos de 5 minutos. También es posible ajustar solamente el tiempo ON o el tiempo OFF.	○	○
Permite/prohíbe operación local	Las siguientes funciones pueden ser prohibidas haciendo ciertos ajustes en el control centralizado: ON / OFF, cambio de modo, ajuste temperatura, velocidad ventilador, Ajuste dirección de aire y restablecimiento de la señal del filtro. *Si se realiza cualquier acción sobre un ítem prohibido, el receptor emitirá un zumbido y el led de operación parpadeará.	X	○
Información de error	Si se produce un error, aparecerá un código de error.	-	○

AE-200-E. Control centralizado para 200 grupos con pantalla táctil a color y servidor web
4.149 €

290 x 240 x 70 mm

• Gran pantalla táctil a todo color

El AE-200E dispone de una pantalla táctil TFT de 10,4" SVGA de 800x600 píxeles de resolución.

Se pueden incorporar planos del edificio para una mejor gestión y visualización de la instalación facilitando el uso.

• Dual Set Point

Cuando el modo de operación se establece en Auto se pueden ajustar 2 temperaturas (una para refrigeración y otra para calefacción). Dependiendo de la temperatura ambiente, la unidad interior funcionará automáticamente (enfriando o calentando) para mantener la temperatura dentro del rango preestablecido. Consultar modelos de unidad interior compatibles.

• Función 3D Tablet Controller

La interfaz de usuario del servidor web se ha mejorado para optimizar la experiencia del usuario haciendo que sea más fácil e intuitiva.

La función 3D Tablet Controller es compatible con dispositivos IOS, Android OS y PC y permite visualizar y operar los equipos siempre que el dispositivo esté conectado en la misma red LAN o WLAN que el control centralizado.

Más información en página 379.

• Adaptable a cualquier requerimiento

Siempre que sea necesario se pueden ampliar las características del AE-200 gracias a las funciones adicionales que dispone:

- Gestión energética avanzada.
- Administración de cuentas de usuario.
- Control centralizado integrado.
- Función interlock.
- Función BACnet™.

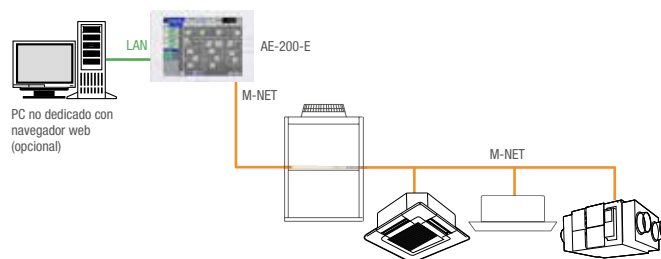
EJEMPLO DE CONFIGURACIÓN DEL SISTEMA

Cada planta: Δ Cada bloque: ◇ Grupo o colectivo: ● Cada grupo: ○ Cada unidad: ■ No compatible: X

FUNCIONES			
ÍTEM	DESCRIPCIÓN	OPERACIÓN	VISUALIZACIÓN
Control de Ventilación	Se puede realizar el ajuste y funcionamiento de las unidades LOSSNAY conectadas a la unidad interior. Los ajustes Stop / Low / High del equipo de ventilación pueden ser controlados desde el control remoto.	Δ ◇ ● ○	○
Bloqueo de funcionamiento	Se puede realizar un bloqueo de cada función de forma independiente para cada grupo (Modo de funcionamiento, temperatura de ajuste, velocidad del ventilador, dirección de aire y señal de filtro). En las unidades LOSSNAY se puede bloquear el On / Off y la señal de filtro.	Δ ◇ ● ○	○
Visualización temperatura retorno	Se puede visualizar la temperatura de retorno de cada unidad interior.	-	○
Información de error	Si se produce un error, aparecerá un código de error y la dirección de la unidad.	-	○ ■
Programador horario	Se pueden programar un calendario anual, 5 calendarios semanales y un calendario diario. En cada calendario se pueden configurar 5 patrones y en cada patrón realizar hasta 24 ajustes de "On / Off", "cambio de modo", "ajuste de temperatura", "ajuste del ventilador", "Dirección del caudal de aire" y "Permitir / Prohibir operación local".	Δ ◇ ● ○	○
Gestión energética	Gracias a la función adicional FGENERGY se pueden visualizar los consumos* y los tiempos de funcionamiento de las unidades interiores. Más información en página 371.	-	●
Control de Ventilación (independiente)	Permite controlar de forma individual las unidades LOSSNAY. Los ajustes que permite realizar son On/Off y cambio de modo (Bypass / Heat recovery / Auto).	Δ ◇ ● ○	○
Control de Ventilación (interconectado)	El LOSSNAY funcionará de forma simultánea con el funcionamiento de la unidad interior o grupo a la que este interconectada. El modo no se puede cambiar.	Δ ◇ ● ○	○
Señal externa (entrada)	Están disponibles las siguientes señales de entrada externa. Señal de nivel: "Entrada de paro de emergencia" o "ON / OFF colectivo" Señal de pulso: "ON / OFF colectivo" o "Control remoto local prohibir / permitir" Sólo se puede seleccionar una de las entradas anteriores. *Se requiere un adaptador de entrada / salida externo PAC-YG10HA (se vende por separado). Los relés y la fuente de alimentación de CC u otros dispositivos deben estar preparados en la instalación.	●	○
Señal externa (salida)	Están disponibles las siguientes señales de salida externa. "On / Off" y "error / normal" como señal de nivel. *Se requiere un adaptador de entrada / salida externo PAC-YG10HA (se vende por separado). Los relés y la fuente de alimentación de CC u otros dispositivos deben estar preparados en el sitio.	●	○
Función web	Dispone de servidor web que permite gestionar y monitorizar las unidades configuradas en el EW-50E, visualizar errores, configurar los programadores horarios, configurar la función adicional FGINTERLOCK, etc. Sólo requiere de un ordenador conectado en la misma red y un navegador web.	Δ ◇ ● ○	●

EW-50E. Control centralizado para 50 grupos basado en servidor web

2.500 €



172 x 209 x 92 mm

EJEMPLO DE CONFIGURACIÓN DEL SISTEMA

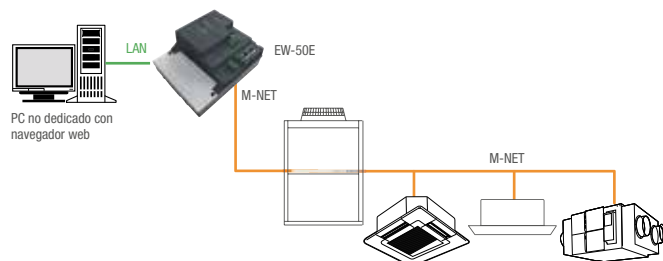

Cada planta: Δ Cada bloque: ◇ Grupo o colectivo: ● Cada grupo: ○ Cada unidad: ■ No compatible: X

- **Control a través de Ordenador**
Incluso sin un AE-200E, es posible disponer de todas las funcionalidades de un control centralizado utilizando un navegador web gracias al servidor web que incorpora.
- **Disponible como módulo expansor para AE-200E**
Es posible conectar hasta 3 EW-50E a un AE-200E para controlar hasta un máximo de 200 unidades interiores.
- **Fuente de alimentación incluida**
No es necesaria una fuente de alimentación independiente ya que la lleva incorporada en el chasis.
- **Nueva función 3D Tablet Controller**
La interfaz de usuario del servidor web se ha mejorado para optimizar la experiencia del usuario haciendo que sea más fácil e intuitiva.
La función 3D Tablet Controller es compatible con dispositivos IOS, Android OS y PC y se puede visualizar y operar los equipos siempre que el dispositivo esté conectado en la misma red LAN o WLAN que el control centralizado.
Más información en página 379.
- **Adaptable a cualquier requerimiento**
Al igual que el control centralizado AE-200E, el control centralizado EW-50E puede ampliar sus características al poder añadir diferentes funciones adicionales:
 - Gestión energética avanzada.
 - Administración de cuentas de usuario.
 - Control centralizado integrado.
 - Función interlock.
 - Función BACnet™.

FUNCIONES			
ÍTEM	DESCRIPCIÓN	OPERACIÓN	VISUALIZACIÓN
On/off	Cambia entre On y Off	Δ ◇ ● ○	●
Cambio de modo	Cambia entre Frio / Secar / Ventilador / Calor / Auto. *El modo Auto sólo se puede ajustar cuando estas funciones están disponibles en la unidad interior/exterior.	Δ ◇ ● ○	○
Ajuste temperatura	La temperatura se puede configurar en incrementos de 0.5°C dentro del rango siguiente. Frio / Secar: 19 °C - 35 °C Calor: 4,5 °C - 28 °C Auto: (Simple set point): 19 °C - 28 °C Auto: (Dual set point): [Frio] Igual que en modo Frio. [Calor] Igual que en modo Calor. *Los rangos de temperatura ajustables pueden variar dependiendo del modelo de unidad interior.	Δ ◇ ● ○	○
Ajuste ventilador	Cambia la dirección del caudal de aire. *Las direcciones de caudal de aire disponibles varían dependiendo del modelo.	Δ ◇ ● ○	○
Ajuste dirección de aire	Se puede realizar el ajuste y funcionamiento de las unidades LOSSNAY conectadas a la unidad interior. Los ajustes Stop / Low / High del equipo de ventilación pueden ser controlados desde el control remoto.	Δ ◇ ● ○	○
Control de Ventilación	Se puede realizar un bloqueo de cada función de forma independiente para cada grupo (Modo de funcionamiento, temperatura de ajuste, velocidad del ventilador, dirección de aire y señal de filtro). En las unidades LOSSNAY se puede bloquear el On / Off y la señal de filtro.	Δ ◇ ● ○	○
Bloqueo de funcionamiento	Se puede realizar un bloqueo de cada función de forma independiente para cada grupo (Modo de funcionamiento, temperatura de ajuste, velocidad del ventilador, dirección de aire y señal de filtro). En las unidades LOSSNAY se puede bloquear el On / Off y la señal de filtro.	Δ ◇ ● ○	●
Visualización temperatura retorno	Se puede visualizar la temperatura de retorno de cada unidad interior.	X	●
Información de error	Si se produce un error, aparecerá un código de error y la dirección de la unidad.	X	○
Programador horario	Se pueden programar un calendario anual, 5 calendarios semanales y un calendario diario. En cada calendario se pueden configurar 5 patrones y en cada patrón realizar hasta 24 ajustes de "On / Off", "cambio de modo", "ajuste de temperatura", "ajuste del ventilador", "Dirección del caudal de aire" y "Permitir / Prohibir operación local".	Δ ◇ ● ○	○
Gestión energética	Gracias a la función adicional FGENERGY se puede visualizar los consumos* y los tiempos de funcionamiento de las unidades interiores. Más información en página 371.	X	●
Control de Ventilación (independiente)	Dispone de servidor web que permite gestionar y monitorizar las unidades configuradas en el EW-50E, visualizar errores, configurar los programadores horarios, configurar la función adicional FGINTERLOCK, etc. Solo requiere de un ordenador conectado en la misma red y un navegador web.	Δ ◇ ● ○	○
Control de Ventilación (interconectado)	El LOSSNAY funcionará de forma simultánea con el funcionamiento de la unidad interior o grupo a la que este interconectada El modo no se puede cambiar.	Δ ◇ ● ○	○
Señal externa (entrada)	Están disponibles las siguientes señales de entrada externa. Señal de nivel: "Entrada de paro de emergencia" o "ON / OFF colectivo" Señal de pulso: "ON / OFF colectivo" o "Control remoto local prohibir / permitir" Solo se puede seleccionar una de las entradas anteriores. *Se requiere un adaptador de entrada / salida externo PAC-YG10HA (se vende por separado). Los relés y la fuente de alimentación de CC u otros dispositivos deben estar preparados en la instalación.	●	■
Señal externa (salida)	Están disponibles las siguientes señales de salida externa. "On / Off" y "error / normal" como señal de nivel. *Se requiere un adaptador de entrada / salida externo PAC-YG10HA (se vende por separado). Los relés y la fuente de alimentación de CC u otros dispositivos deben estar preparados en el sitio.	●	■
Función web	Dispone de servidor web que permite gestionar y monitorizar las unidades configuradas en el EW-50E, visualizar errores, configurar los programadores horarios, configurar la función adicional FGINTERLOCK, etc. Solo requiere de un ordenador conectado en la misma red y un navegador web.	●	●
Conectable a	Línea de transmisión para controles centralizados TB7 (Recomendado). Línea de transmisión para unidades interiores TB3*. *Requiere de configuración en el momento de la instalación.	-	-



FUNCIONES ADICIONALES PARA AE-200E / EW-50E

FGBACNET

por cada AE-200/EW-50E*

2.299 €

- **Protocolo abierto**
Permite al AE-200E- / EW50E comunicarse con el protocolo BACnet™ bajo el estándar ISO 16484-5 (ANSI/ASHRAE 135-2010) y anteriores.
- **Datos de consumo accesibles**
La función FGBACNET también es compatible con la función FGENERGY permitiendo de este modo que todos los datos relativos al cálculo proporcional de consumos sean exportados a cualquier tipo de BMS a través del protocolo BACnet™.

EJEMPLO DE CONFIGURACIÓN DEL SISTEMA

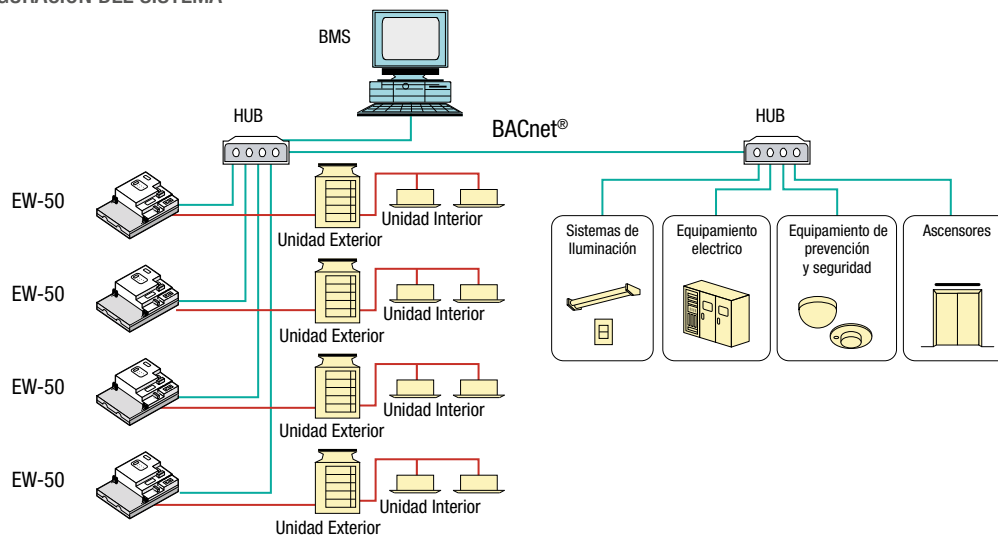

FGCONCENINT. Control centralizado integrado

por cada AE-200/EW-50E*

195 €

- **Características:**
 - Permite ampliar el número de controles centralizados que pueden visualizarse desde una misma página web, permitiendo de esta manera tener el control de hasta 2000 unidades interiores / grupos. Incluye software de configuración.
 - Compatible 3D Tablet Controller.

OPCIONAL: CONFGCONCENINT

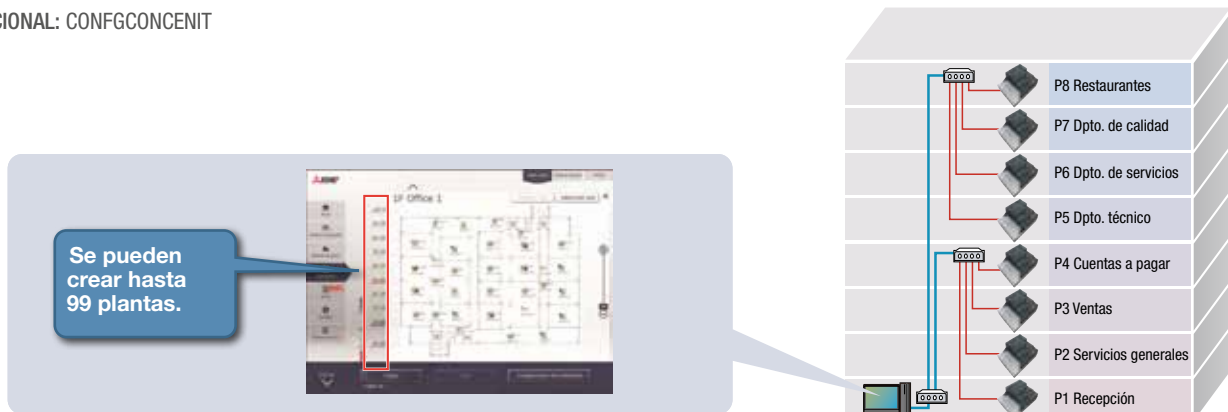

CONFGCONCENINT. Servicio de configuración del "Control Centralizado Integrado" AE-200E

1.450 €

- **Características:**
 - Configuración de todos los equipos del proyecto así como la puesta en marcha en la instalación.

por cada AE-200/EW-50E*

*Excepto si el EW-50E actúa como expansor.

FGENERGY. Gestión energética avanzada

por cada AE-200/EW-50E*

1.599 €



• **Monitor de consumos**

Permite comparar en un gráfico de barras los tiempos de funcionamiento de una unidad, grupo o bloque en ventilación, thermo-ON o directamente el consumo proporcional respecto a otra unidad, grupo o bloque respectivamente durante un periodo de tiempo definido por el usuario.

Permite comparar en un gráfico de líneas las temperaturas de consigna en refrigeración o calefacción y las temperaturas de retorno de una unidad o grupo respecto a otra unidad o grupo respectivamente o respecto a la temperatura exterior durante un periodo de tiempo definido por el usuario.

Permite monitorizar los tiempos de funcionamiento de una unidad, grupo o bloque en ventilación, thermo-ON o directamente el consumo proporcional y mostrarlos en un ranking descendente para mejor comprensión de la información.

Permite fijar objetivos de tiempos de funcionamiento de las unidades, grupos o bloques y mostrar el porcentaje respecto al objetivo fijado por el usuario. Los objetivos pueden definirse para cada día de la semana y/o para cada mes del año.

• **Control de consumos**

Permite establecer límites de consumo y programar acciones de ahorro energético en base a estos límites, como por ejemplo:

- Limitar la capacidad de las unidades exteriores.
- Modificar la temperatura de consigna de las unidades interiores.
- Modificar el funcionamiento de las unidades interiores (modo ventilación / off).

Las acciones de ahorro energético pueden programarse en intervalos de tiempo (3,6,9,15 o 30 min) para que se apliquen por igual y de forma secuencial en aquellas unidades seleccionadas.

• **Reparto de costes de consumo**

Permite calcular el consumo de cada unidad, grupo, bloque o bloque energético de manera que con la instalación de vatímetros (no suministrados) se puede asignar un valor real de la energía consumida y conocer el coste detallado por usuario.

Incluye software de cálculo de reparto de costes de consumos.

Los datos necesarios para utilizar el software se deben exportar a través del AE-200E con un USB o adquirirlos a través de un ordenador donde este instalado el software de cálculo de consumos siempre que esté conectado en la misma red interna.

Para poder disponer de esta función es necesario un AE-200E (sin M-NET) que almacenará de forma segura los datos de consumo. También actuará como back-up en caso de fallo de algún AE-200E / EW-50E en la instalación.

EJEMPLO DE CONFIGURACIÓN DE UN SISTEMA CON REPARTO DE CONSUMOS

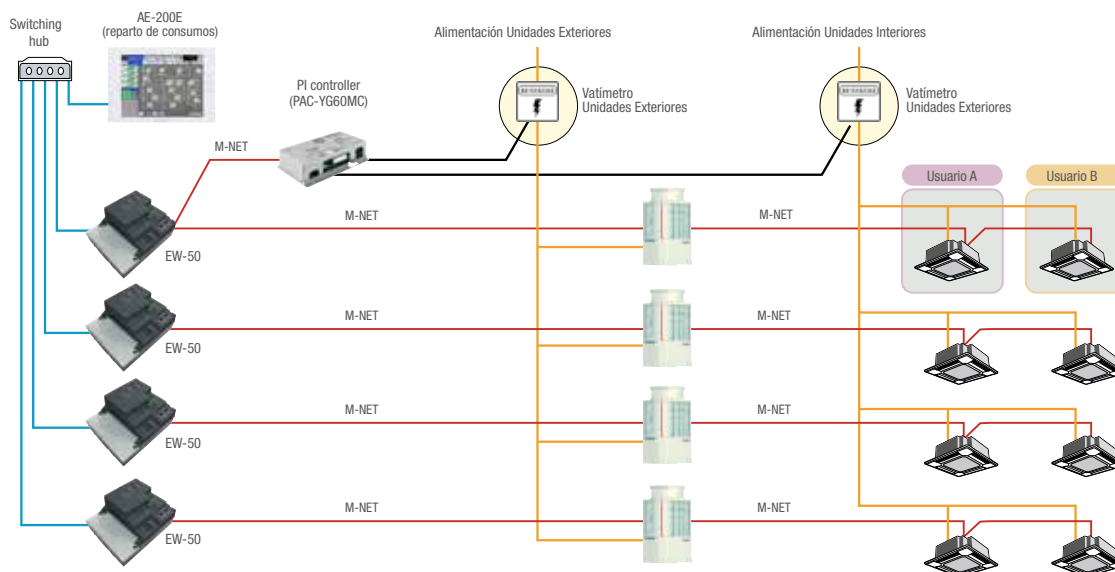

*Excepto si el EW-50E actúa como expansor.



FG50WPCA. Administración de cuentas de usuario

Por cada AE-200E / EW-50E*

873 €

• Características:

- Permite crear hasta 50 cuentas de usuario por control centralizado, de modo que introduciendo el nombre de usuario y la contraseña adecuada en la pantalla de registro, se pueda acceder solamente a las máquinas asignadas a dicha cuenta por el administrador, permitiendo así a cada usuario manejar las máquinas desde un ordenador, prescindiendo de los controles remotos.
- En conjunto con la función 3D Tablet controller, permite que las cuentas de usuario registradas puedan acceder a sus equipos a través de Smartphones siempre que estén dentro de la misma WLAN.
- También permite limitar el control que cada usuario puede ejercer sobre sus máquinas.

FGINTERLOCK. Programación de relaciones lógicas

Por cada AE-200E / EW-50E*

331 €

• Características:

- Permite programar hasta 200 relaciones lógicas directas entre estados de unidades y señales digitales externas y viceversa por cada control centralizado.
- Dispone de software gratuito de configuración (configuración no incluida).

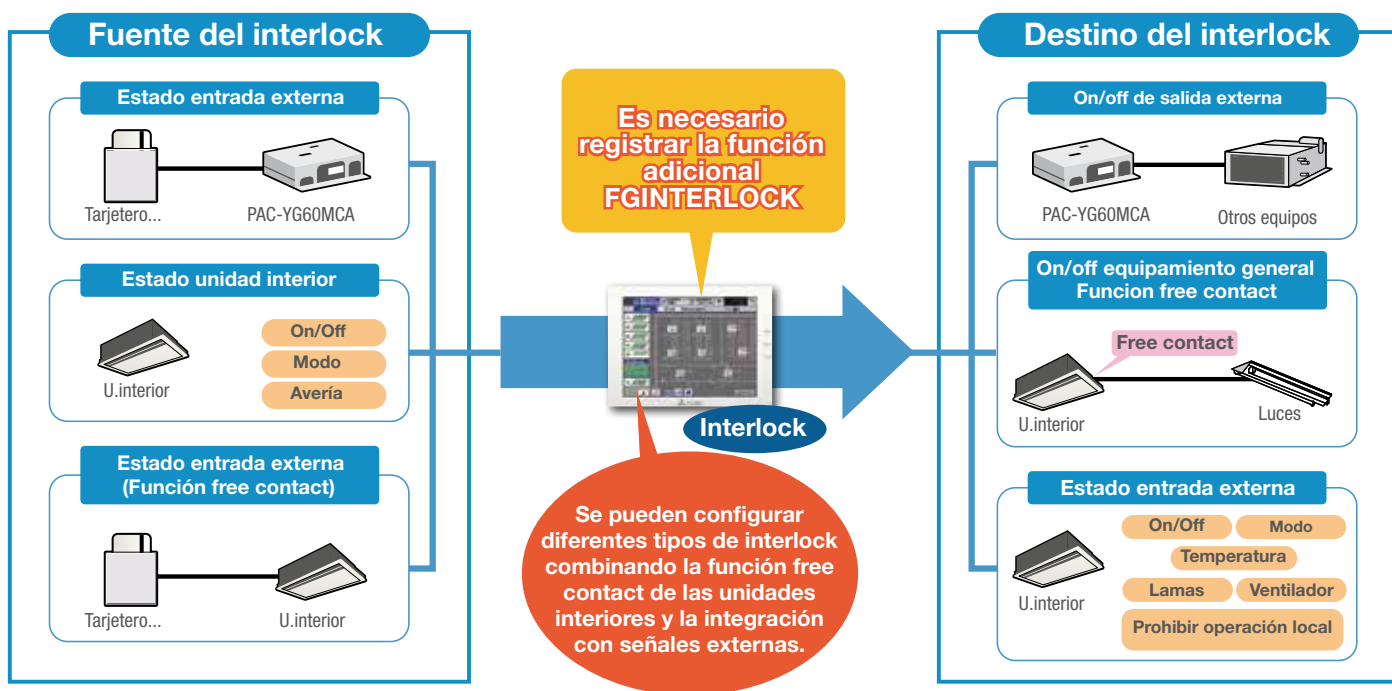

*Free contact: Cada unidad interior de la gama City Multi se puede configurar de forma individual para que disponga de hasta 4 entradas digitales libres de tensión y hasta 3 salidas digitales 12VDC Max 0.9W (necesario PAC-SE55RA-E y/o PAC-SE88HA-Ep en función de las entradas y/o salidas necesarias). Para más información consulte con nuestro departamento técnico.

*Excepto si el EW-50E actúa como expansor.

AT-50B. Control para 50 grupos con pantalla táctil a color

1.949 €



180 x 120 x 30 mm

• Características:

- Sencillo e intuitivo
Los botones F1 (función 1) y F2 (función 2) pueden configurarse como acceso rápido a las siguientes funciones colectivas:
Setback / Horarios / Modo de funcionamiento / Corrección de temperatura / Prohibición.
- Tres en uno
Control de hasta 50 unidades interiores desde el mismo lugar.
Programador semanal que puede controlar hasta 50 unidades interiores. Control de hasta 50 unidades / 50 grupos de aires acondicionados.
- Programación semanal y diaria
Dispone de 2 programadores semanales con 12 patrones cada uno (16 acciones posibles por patrón) y 5 patrones para programaciones diarias puntuales a una semana vista.
- Night Setback™ (Modo de vigilia)
Esta función permite definir dos temperaturas límites entre las que se desea mantener la estancia mientras la unidad de aire acondicionado está apagada. La unidad arrancará en modo calefacción o refrigeración cuando la temperatura de la estancia se salga de los límites establecidos. Esta función, además de mantener un ambiente confortable contribuye a un gran ahorro energético.
- Función Change Over
El modo de funcionamiento puede ser conmutado dependiendo de la configuración de la temperatura interior y de la temperatura objetivo de cada grupo o de una unidad representativa.
- Control de sistema Principal /Secundario
AT-50B puede ser configurado como mando secundario. Al conectar diferentes mandos, se designa el mando con la mayoría de funciones como el "Principal" y el resto como "Secundarios".
- Dual Set Point
Cuando el modo de operación se establece en Auto se pueden ajustar 2 temperaturas (una para refrigeración y otra para calefacción). Dependiendo de la temperatura ambiente, la unidad interior funcionará automáticamente (enfriando o calentando) para mantener la temperatura dentro del rango preestablecido. Consultar modelos de unidad interior compatibles.
- Incluye fuente de alimentación PAC-SC51KUA.
- No dispone de funciones adicionales.

PATRÓN DE LA OPERACIÓN DURANTE EL MODO AUTO (Dual Set Point)

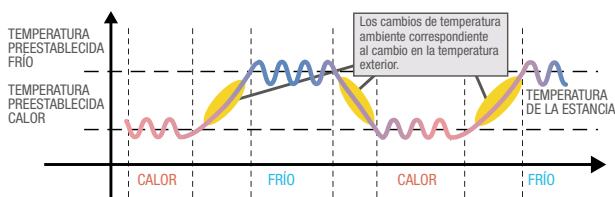

EJEMPLO DE CONFIGURACIÓN DEL SISTEMA

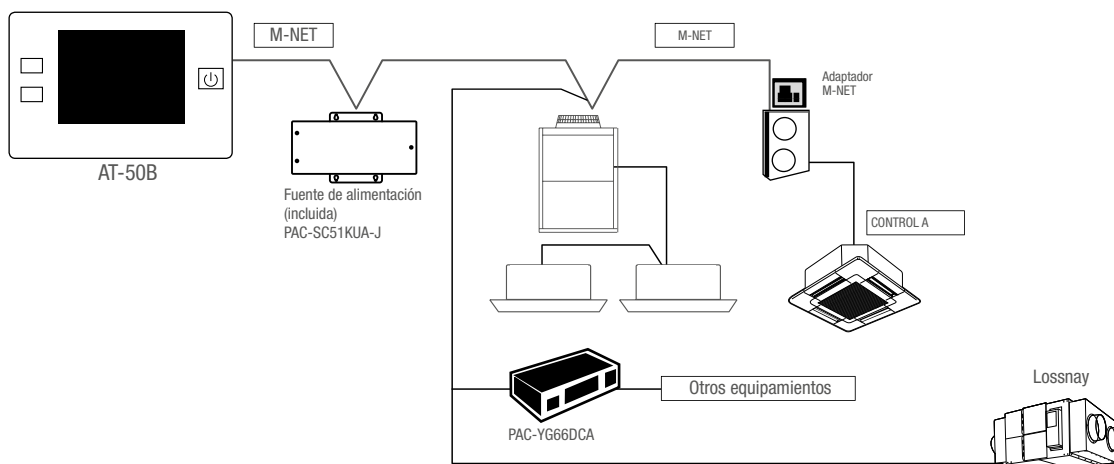



CUADRÍCULA (sin zoom)
Muestra el estado de todos los grupos.



LISTA
Muestra el detalle del estado de cada grupo con el nombre de los grupos.



CUADRÍCULA (con ZOOM)
Muestra el detalle del estado de cada grupo.



GRUPO
Muestra el detalle del estado de cada grupo. Permite realizar operaciones sobre el grupo.

Panel Táctil LCD (Liquid Crystal Display)

Dispone de un panel táctil a color de 5" que permite realizar visualizar y operar todas las unidades de la instalación de forma fácil y sencilla.

La pantalla se puede temporizar para que se apague después de un tiempo sin uso determinado por el usuario, cuando se toca el panel la pantalla vuelve a encenderse normalmente.

El panel táctil muestra el estado de funcionamiento de las unidades en forma de:

- **CUADRÍCULA:** muestra el estado de las operaciones de todos los grupos.
- **LISTA:** muestra el detalle del estado de las operaciones de cada grupo con el nombre de los grupos.
- **GRUPO:** muestra el detalle del estado de las operaciones de cada grupo. Permite modificar operaciones.

FUNCIONES BÁSICAS

- On / Off
- Cambio de modo
- Ajuste de temperatura
- Dirección de la corriente del aire
- Ajuste Ventilador
- Ajuste dirección de aire
- Ajuste de lamas

Grupo o colectivo: ● Cada grupo: ○ Cada unidad: ■ No compatible: X

FUNCIONES			
ÍTEM	DESCRIPCIÓN	OPERACIÓN	VISUALIZACIÓN
Permite/prohíbe operación local	El On / Off, el cambio de modo, el ajuste de temperatura, la velocidad del ventilador, la dirección del aire, las operaciones de restablecimiento del signo del filtro y el temporizador de los controles remotos locales se pueden prohibir desde el control centralizado. Solo se puede prohibir el encendido / apagado y el restablecimiento del filtro para el grupo LOSSNAY. *Los elementos pueden variar dependiendo de los modelos.	●	●
Bloqueo de funcionamiento	Se puede configurar el AT-50B para bloquear su funcionamiento. Cada botón se puede configurar. (Botón de función 1, botón de función 2, On / Off colectivo, panel táctil) Se puede configurar cada función. (Modo de funcionamiento, temperatura de ajuste, velocidad del ventilador, botón de menú) Permite establecer una contraseña de acceso.	●	●
Limitación ajuste temperatura (Colectivo)	Se puede limitar de forma colectiva los rangos de temperatura en los modos Frio / Calor / Auto Esta función puede no compatible con controles remotos individuales*, depende del modelo de unidad interior. *El control remoto PAR-U02MEDA si es compatible con esta función.	X	○ ■
Control de Ventilación (independiente)	Permite cambiar entre el modo "Bypass / Heat recovery / Auto" para los grupos LOSSNAY.	●	●
Control de Ventilación (interconectado)	El LOSSNAY funcionará de forma simultánea con el funcionamiento de la unidad interior o grupo a la que esté interconectada El modo no se puede cambiar.	●	●
Prohibición específica de modo	Cuando se configura como controlador principal, puede prohibirse el funcionamiento de los siguientes modos en los controles remotos locales. Frio / Calor / Auto	●	●
Señal externa (entrada)	Están disponibles las siguientes señales de entrada externa. Señal de nivel: "Entrada de paro de emergencia" o "ON / OFF colectivo" Señal de pulso: "ON / OFF colectivo" o "Control remoto local prohibir / permitir" Solo se puede seleccionar una de las entradas anteriores. * Se requiere un adaptador de entrada / salida externo PAC-YT51HAA (se vende por separado). Los relés y la fuente de alimentación de CC u otros dispositivos deben estar preparados en la instalación.	●	●
Señal externa (salida)	Están disponibles las siguientes señales de salida externa. "On / Off" y "error / normal" como señal de nivel. *Se requiere un adaptador de entrada / salida externo PAC-YT51HAA (se vende por separado). Los relés y la fuente de alimentación de CC u otros dispositivos deben estar preparados en el sitio.	●	●
Programador horario	Se pueden programar hasta 12 patrones en el calendario semanal En cada patrón se pueden realizar hasta 16 ajustes de "On / Off", "cambio de modo", "ajuste de temperatura", "ajuste del ventilador", "Dirección del caudal de aire" y "Permitir / Prohibir operación local". Se pueden establecer dos tipos de horario semanal (verano / invierno). También se pueden programar hasta 5 patrones diarios para eventos puntuales, máximo 7 días de antelación.	○	○
Comprobación de carga de gas	Con esta función se puede verificar si la unidad presenta falta de refrigerante. *Esta función solo esta disponible para las unidades CITY MULTI Y / R2 (PUMY excluido).	○	X

PAC-YT40ANRA. Control centralizado marcha/paro para 16 grupos

568 €

Características:

- Tamaño: 130 x 19 x 120 mm.
- Dispone de una pequeña pantalla numérica oculta para facilitar la vinculación entre botones y grupos.
- Capaz de controlar hasta 16 grupos / 50 unidades interiores.



SISTEMAS DE INTEGRACIÓN

Integración con señales externas

PAC-YG60MCA Interfaz para entrada de pulsos.

636 €

Características:

- Permite conectar hasta 4 contadores de pulsos: vatímetros, caudalímetros, calorímetros, etc.
- Calibración del valor de cada pulso y selección de las unidades de medida (kWh, m3, Mj...).
- Combinable con la extensión FGENERGY. Conectando vatímetros a la unidad exterior, el sistema puede conocer su consumo instantáneo y autorregularse.
- Requiere tensión de alimentación a 24VDC (fuente de alimentación no incluida).



PAC-YG63MCA Interfaz para entradas analógicas.

636 €

Características:

- Permite conectar hasta 2 entradas analógicas (1~5VDC, 0~10VDC o 4~20mA).
- Permite conectar una sonda PT100 de 3 hilos a una de las entradas analógicas.
- Calibración del valor de las sondas y configuración de alarmas (límites superiores e inferiores y de recuperación) desde la página web.
- Dispone de 2 salidas libres de tensión para informar de alarmas mediante señales externas.*
- Recepción de alarmas (detección y recuperación) por e-mail.
- Posibilidad de configurar relaciones lógicas con señales externas y con el funcionamiento de los equipos de aire acondicionado (para más información consultar con el departamento técnico).
- Requiere tensión de alimentación a 24VDC (fuente de alimentación no incluida).



*Min 5VDC 5W Max 24VDC 2mW (cargas de AC no permitidas).

PAC-YG66MCA Interfaz para entradas y salidas digitales.

636 €

Características:

- Dispone de 1 salida (ON/OFF) y dos entradas (estado/error) digitales por canal.
- 2 canales disponibles, ampliable* hasta 6 canales.
- Posibilidad de configurar relaciones lógicas con señales externas y con el funcionamiento de los equipos de aire acondicionado (para más información consultar con el departamento técnico).
- Requiere tensión de alimentación a 24VDC (fuente de alimentación no incluida).

*Requiere de un conector PAC-YG10HA-E por cada dos canales extra.



PAC-SJ95MA Interfaz de integración M-NET.

169 €

- Interfaz de integración de Control-A a M-NET.
- Compatible con unidades exteriores de la gama MrSlim e Industrial de R-410A y R-32. (excepto modelos SUZ, PUHZ-ZRP35 / 50VKA y PUZ-ZM35 / 50VKA).



PAC-SJ96MA Interfaz de Integración M-NET.

163 €

- Interfaz de integración de Control-A a M-NET de la gama MrSlim de R-410A y R32. (solo para los modelos PUHZ-ZRP35 / 50VKA y PUZ-ZM35 / 50VKA).



MAC-334IF Interfaz de integración a M-NET.

189 €

Características:

- Permite forzar el ON/OFF, habilitar/inhabilitar el control remoto y seleccionar el modo de funcionamiento mediante señales externas.
- Dispone de una salida de estado ON/OFF y una de alarma (avería/normal).*
- Permite conectar controles remotos PAR-33MAA, PAC-CT01MAA y PAC-YT52CRA.
- Permite integrar la unidad a la que esté conectado a una red M-NET, de esta forma se puede utilizar la unidad en conjunto con un control remoto PAR-U02MEDA o un control centralizado.
- Compatible con unidades interiores de la gama Doméstica** y Mr. Slim.
- Ajuste de la temperatura de consigna en incrementos de 0.5°C.
- Función Dual Set Point disponible.



No instalar un MAC-333IF y un MAC-334IF en un mismo grupo.

*Salidas a 12VDC Max 1W (Requiere de una fuente de alimentación a 12VDC no suministrada).

**Excepto MSZ-HJ.



MAC-397IF interfaz de integración señales externas.

160 €

Características:

- Permite forzar el ON/OFF, habilitar/inhabilitar el control remoto, seleccionar temperaturas de consigna y seleccionar el modo de funcionamiento mediante señales externas.
- Permite disponer de una señal de avería o una señal de estado.
- Permite conectar controles remotos PAR-33MAA, PAC-CT01MAA y PAC-YT52CRA.
- Compatible con unidades interiores de la gama Doméstica* y Mr. Slim.

*Excepto MSZ-HJ.



INTEGRACIÓN CON DOMÓTICA Y BMS

Integración BACnet™

BAC-HD150. Interfaz BACnet™ para el control de hasta 50 unidades interiores de forma independiente sin necesidad de control centralizado. **2.625 €**

FGBACNET. Función adicional que transforma al AE-200E/EW-50E en un interfaz BACnet™ para controlar hasta 200 unidades interiores / grupos. **2.299 €**

MELCOBEMS MINI (A1M)*. Interfaz BACNET™ para controlar las unidades de la gama Doméstica, Mr. Slim y City Multi que dispongan de terminal IT. **200 €**

Integración LonWORKS®

LMAP-04. Interfaz Lonworks® para controlar hasta 50 unidades interiores de forma independiente sin necesidad de control centralizado. **1.440 €**

ME-AC/LON1.* Interfaz Lonworks® para controlar una unidad interior que disponga de Terminal IT. **275 €**

Integración KNX®

KLIC-MITT* Interfaz KNX para controlar una unidad que disponga de Terminal IT. Incluye 2 entradas digitales. **245 €**

KLIC-MITTE* Interfaz KNX para controlar una unidad ECODAN RESIDENCIAL (FTC5, FTC6). Incluye 2 entradas digitales. **360 €**

ME-AC/KNX1i.* Interfaz KNX para controlar una unidad que disponga de Terminal IT. Incluye 4 entradas digitales. **260 €**

ME-AC/KNX15.* Interfaz KNX para controlar hasta quince unidades interiores. ** **2.090 €**

ME-AC/KNX100.* Interfaz KNX para controlar hasta cien unidades interiores. ** **2.600 €**

Integración MODBUS

ME-AC/MBS1.* Interfaz MODBUS para controlar una unidad que disponga de Terminal IT. **260 €**

ME-AC/MBS50.* Interfaz MODBUS para controlar hasta 50 unidades interiores. ** **2.090 €**

ME-AC/MBS100.* Interfaz MODBUS para controlar hasta 100 unidades interiores. ** **2.600 €**

MELCOBEMS MINI (A1M) *. Interfaz MODBUS para controlar unidades de la gama Doméstica, Mr.Slim, City Multi, Ecodan residencial (FTC5, FTC6), Ecodan industrial (CAHV y CRHV), Serie-E y LOSSNAY (LGH-RVX(T) y VL-220) que dispongan de terminal IT. **200 €**

* Interfaces no fabricadas por Mitsubishi Electric.

** Requiere un control centralizado AE-200E/EW-50E.

Integración mediante protocolo XML

A consultar

El control centralizado AE-200E/EW-50E, aparte de permitir acceder al sistema de aire acondicionado desde una página web, también es una interfaz de comunicación XML que permite a los desarrolladores trabajar sin ningún tipo de restricción.

Sistemas de gestión y monitorización remota

Los sistemas de gestión y monitorización remota de Mitsubishi Electric se adaptan a cualquier tipo de aplicación, desde una unidad de la gama doméstica utilizando MELCloud hasta instalaciones de caudal variable de la gama City Multi con RMI. Sea cual sea tu instalación tenemos una solución que se adapta a tus necesidades.



SISTEMA DE MONITORIZACIÓN REMOTA RMI

El sistema de gestión y monitorización remota de sistemas de caudal variable City Multi RMI de Mitsubishi Electric permite tener una visión global de la instalación ofreciendo datos clave para sacar el máximo provecho a los equipos instalados.

Además, el funcionamiento de la instalación está permanentemente monitorizada durante las 24h del día y los datos son tratados y almacenados de forma segura por Mitsubishi Electric ofreciendo mensualmente reportes automáticos de funcionamiento* en base a los datos obtenidos.

Gracias a RMI podrás acceder en cualquier momento, en cualquier lugar y con cualquier dispositivo a tu instalación de climatización. Modifica temperaturas de consigna, cambia modos de funcionamiento, configura la programación semanal y recibe informes de funcionamiento y consumo*, todo desde la palma de tu mano.

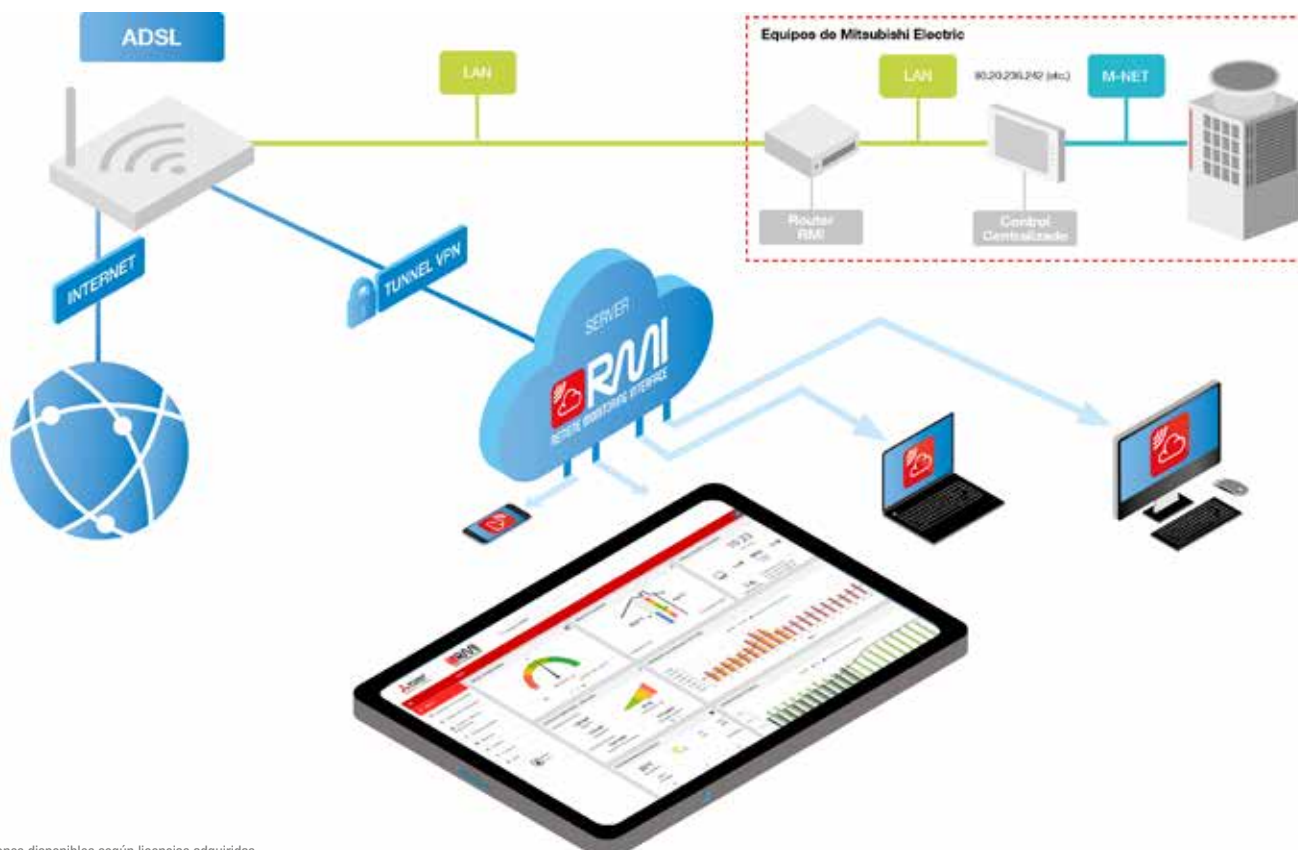

*Funciones disponibles según licencias adquiridas.



Router RMI ADSL

549 €

Dispositivo de acceso ADSL que en conjunto con las licencias RMI permite al usuario controlar sus instalaciones de forma remota.

Características:

- Router ADSL pre-configurado con función DHCP (no es necesario redirigir IP's).
- Permite controlar hasta un máximo de 32 controles centralizados AE-200E / EW-50E por instalación.
- Requiere conexión a internet independiente (no dedicada).
- Incluye puesta en marcha del servicio.
- Requiere de una licencia RMI SMART o ADVANCE por control centralizado*

*Todos los centralizados deben tener la misma licencia.



LICENCIAS RMI

Licencia RMI Smart

550 €

Características:

- Monitorización básica: ON/OFF, cambio de modo, dirección del caudal de aire, velocidad del ventilador, señales de avería, señal de filtro.
- Programación horaria (2 calendarios semanales y un calendario anual).
- Visualización de códigos de error.
- Bloqueo de funciones
- Gestión Multisite.
- Predicción meteorológica geo localizada.
- Compatible con las licencias opcionales RMI Consumos y RMI Planos

por cada
AE-200/EW-50E

Licencia RMI Advance

1.325 €

Mismas características que RMI SMART más:

- Envío de informes de funcionamiento mensuales.
- Visualización de temperaturas medias e individuales de consigna.
- Visualización de temperaturas medias e individuales de ambiente.
- Visualización de tiempos medios e individuales de funcionamiento.
- Visualización de tiempos medios e individuales de modos de funcionamiento.
- Notificación de alarmas vía email (5 cuentas) y/o sms (1 número).
- Creación de gráficas personalizables para la supervisión y control de las unidades interiores.
- Compatible con las licencias opcionales RMI Consumos y RMI Planos

por cada
AE-200/EW-50E

LICENCIAS OPCIONALES RMI

Licencia RMI Consumos

1.325 €

Características:

Licencia opcional que permite el reparto proporcional de consumos entre las unidades interiores que compongan la instalación.

El reparto proporcional de consumos puede realizarse de dos formas:

Automático

- El consumo de los vatímetros (no suministrados) será automáticamente almacenado y será repartido entre las unidades interiores según su tiempo de funcionamiento y energía entregada.

Manual

- El consumo debe registrarse manualmente y será repartido entre las unidades interiores según su tiempo de funcionamiento y energía entregada.

por cada
AE-200/EW-50E

Licencia RMI Planos Usuario

100 €

Licencia opcional que permite incluir un plano por planta y permite colocar iconos representativos de las unidades interiores sobre planos*.

* Planos suministrados por el cliente, las unidades interiores deben de estar debidamente identificadas en los planos.

por cada
AE-200/EW-50E



Función 3D TABLET CONTROLLER. Incluida en los controles centralizados AE-200E y EW-50E

USO	PC	TABLET	SMARTPHONE
ADMINISTRADOR GENERAL	•*1	•*1	-
ADMINISTRADOR SECUNDARIO	•*2	•*2	-
USUARIO	•*3	•*3	•*3

La función 3D TABLET CONTROLLER es una función que permite acceder al servidor web de los controles AE-200E y EW-50E a través de Tablet o PC siempre que estos dispositivos estén conectados en la misma red WLAN que los controles centralizados.

- Control de hasta 200 unidades interiores/grupos* desde un único PC o Tablet.
- Control de hasta 2000 unidades interiores/grupos** desde un único PC o Tablet con el control centralizado integrado FGCONCENINT.
- Permite importar un plano por cada planta que se cree en el sistema, el plano se puede visualizar tanto en la pantalla táctil del AE-200E como en el PC y la Tablet.
- Permite colocar iconos representativos de las unidades interiores y de unidades externas sobre los planos.
- Registro histórico exportable del funcionamiento de las máquinas y de códigos de avería.
- Función Dual Set Point.
- Permite configurar hasta 3 niveles de usuario con diferentes restricciones en el uso de los equipos (ej. Propietario/Arrendatario/Usuario final).

*1 Máximo una cuenta de administrador general.

*2 Máximo 200 cuentas de administrador secundario.

*3 Máximo 2000 cuentas de usuario, requiere función adicional FG50WPCA por control centralizado.

*Control de hasta 200 grupos (conexión directa de AE-200E, 50 grupos / 50 interiores y conexión de hasta 3 EW-50E capaces de controlar hasta 50 grupos / 50 interiores cada uno).

**Control de hasta 2000 grupos (integración de hasta 40 controles centralizados) utilizando la función adicional FGCONCENINT.

EJEMPLO DE CONFIGURACIÓN DEL SISTEMA (CONEXIÓN WLAN)



EJEMPLO DE CONFIGURACIÓN DEL SISTEMA (CONEXIÓN VPN)





MAC-567IF-E. Interfaz Wifi.

99 €

Características:

- Permite la conexión de una unidad interior al servidor MELCloud™.
 - App gratuita disponible para dispositivos IOS, Android OS y PC.
 - Permite controlar a distancia las funciones básicas de la unidad interior (On/Off, Temperatura, Ventilador, Modo).
 - Permite realizar programaciones horarias sin limitaciones.
 - La aplicación permite controlar varios MAC-567IF-E con una misma cuenta de usuario.
 - Posibilidad de crear cuentas de usuario de "invitados" para amigos, familiares o inquilinos.
 - Compatible con Alexa.
 - Compatible con unidades interiores de la gama Doméstica, Mr.Slim, City Multi, Ecodan Residencial (FTC5, FTC6) y unidades de ventilación Lossnay RVX(T)*.
- *Consultar compatibilidad con Departamento Técnico.*



MEACGH. Sistema de gestión hotelera

a consultar

- Conjunto de software y hardware para la gestión del sistema de aire acondicionado especialmente diseñada para hoteles, compuesto por un PLC System Q y de una interfaz HID (Human Interface Device) de pantalla táctil de Mitsubishi Electric.
- El sistema permite controlar el aire acondicionado en función estados preconfigurados. El control se puede realizar desde la pantalla táctil autorizado conectado a la misma red interna. Requiere controles centralizados AE-200E/EW-50E y configuración del sistema.

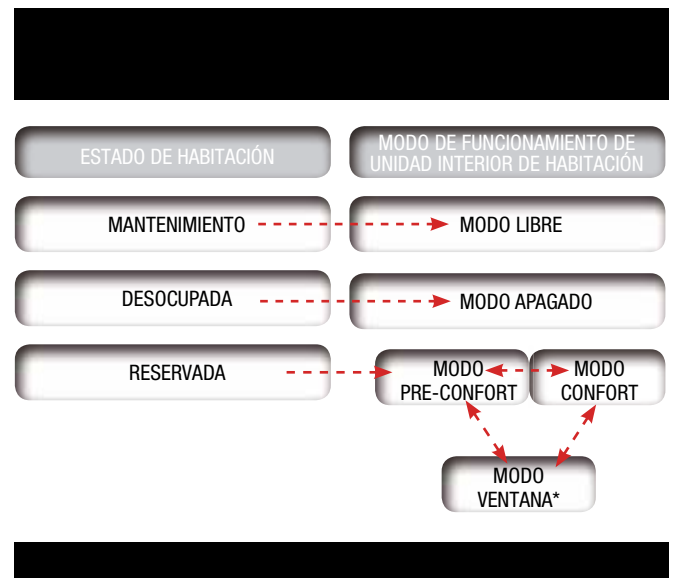
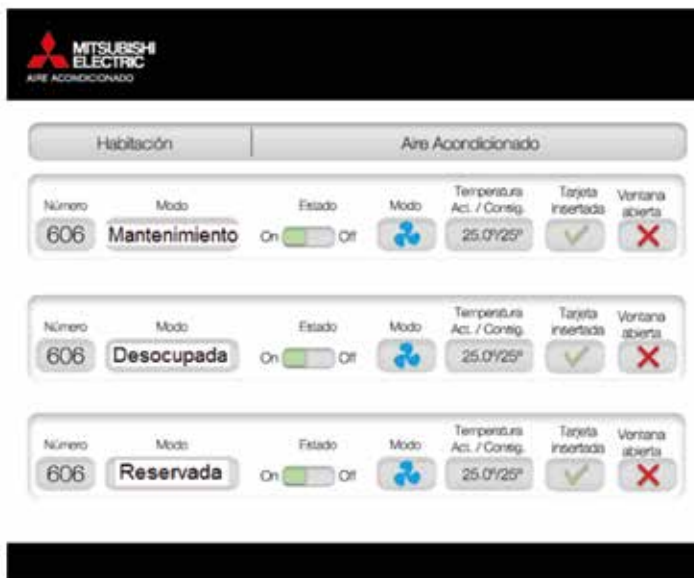

OPCIONALES

DESCRIPCIÓN	APLICABLE A	MODELO	PVR
CONTROL			
Carcasa con acceso a entrada USB	AE-200E	PAC-YG72CWL-J	449 €
Caja de instalación en superficie	AE-200E	PAC-YG82TB-J	249 €
Caja eléctrica para instalación empotrada	AE-200E	PAC-YG84UTB-J	130 €
Accesorios de montaje para carril DIN	AE-200E	PAC-YG86TK-J	150 €
Conector para operación y monitorización mediante señales externas	AE-200E / EW-50E	PAC-YG10HA-E	40 €
Conector para operación mediante señales externas	Todas las exteriores de la gama City Multi	PAC-SC36NA-E	46 €
Conector para operación mediante señales externas	Todas las exteriores de la gama City Multi.	PAC-SC37SA-E	46 €
Conector para operación mediante señales externas	Todas las interiores de la gama City Multi y Mr. Slim	PAC-SE55RA-E	36 €
Conector para operación y monitorización mediante señales externas	Todas las interiores de la gama City Multi y Mr. Slim	PAC-SA88HA-EP	20 €
Conector para operación y monitorización mediante señales externas	Todas las interiores de la gama City Multi y Mr. Slim	PAC-SF40RM-E	182 €
Conector para operación y monitorización mediante señales externas	AT-50B	PAC-YT51HAA-J	40 €
M-NET			
Amplificador de señal M-NET	M-NET	PAC-SF46EPA-J	785 €
Fuente de alimentación M-NET	M-NET	PAC-SC51KUA	419 €



Guía de Aplicaciones con Sistemas de Control Melans

Cada equipo de aire acondicionado, debe ir acompañado por un equipo de control adecuado a las necesidades de su ubicación. Desde oficinas, tiendas, restauración etc, hasta grandes edificaciones como hoteles, complejos deportivos u hospitales requieren de un sistema de control específico. Como guía, aportamos algunos ejemplos.



OFICINA



CONTROLES INDIVIDUALES

PAR-40MAA

CONTROLES CENTRALIZADOS

AT-50B
AE-200E

INTEGRACIÓN

BAC-HD150
L-MAPO4

COMENTARIOS

Para aplicaciones de oficina a menudo es el propio personal el que opera el aire acondicionado, de manera que aquí los controles deben ser simples. En el caso de necesitar una gestión avanzada los controles centralizados AT-50B con pantalla táctil a color son ideales, ya que permite el control de hasta 50 unidades interiores.

Si fuera necesario es posible integrar el sistema en un BMS gracias a las diferentes interfaces de integración.

HOTEL



CONTROLES INDIVIDUALES

PAR-CT01MAA

CONTROLES CENTRALIZADOS

AE-200E

INTEGRACIÓN

3D Tablet Controller
FGINTERLOCK

COMENTARIOS

Para aplicaciones de hotel buscamos un equilibrio entre funcionalidad y diseño, y es común el disponer de una gestión total de la instalación desde varios puntos. El control centralizado AE-200E con la función 3D Tablet controller es capaz de gestionar y monitorizar la instalación desde cualquier PC o Tablet que estén conectados a la misma red.

Además, gracias a los nuevos PAR-CT01MAA los controles individuales consiguen adaptarse sin problemas a cualquier ambiente e incluso añadir logotipos que permiten una personalización única.

COMERCIOS



CONTROLES INDIVIDUALES

PAR-U02MEDA-J

CONTROLES CENTRALIZADOS

INTEGRACIÓN

MELCloud

COMENTARIOS

Para poder ofrecer el mejor servicio es necesario poder controlar hasta el más mínimo detalle, los PAR-U02MEDA son ideales, ya que gracias a los sensores que incorpora permite ofrecer el máximo confort sin renunciar al ahorro energético.

Y para una mejor gestión de la instalación, gracias a la aplicación MELCloud, el propietario de la instalación es capaz de controlar su instalación o instalaciones desde cualquier dispositivo IOS o Android OS a través de la App.



RESUMEN DE FUNCIONALIDADES DE LOS SISTEMAS DE CONTROL

Modelo	Controles remotos individuales ⁷						Controles centralizados ⁷							
	PAR-CT01MA	PAR-33(40)MAA	PAR-U02MEDA	PAC-YT52CRA	PAR-FL32MA	PAR-SL100A-E	PAC-YT40ANRA	AT-50B	AE-200E		AE-200E + AE-50E / EW-50E		EW-50E	
(Grupos / Interiores) ⁶	1 / 16	1 / 16	1 / 16	1 / 16	1 / 16	1 / 1	16 / 50	50 / 50	50 / 50		200 / 200		50 / 50	
									AE-200E	Browser	AE-200E	Browser	EW-50E	Browser
■Funcionamiento														
ON / OFF	○	○	○	○	○	○	⊙	⊙	⊙ ■	⊙ ■	⊙ ■	⊙ ■	▲	⊙ ■
Modos de funcionamiento	○	○	○	○	○	○	N	⊙	⊙ ■	⊙ ■	⊙ ■	⊙ ■	N	⊙ ■
Temperatura (consigna)	○	○	○	○	○	○	N	⊙	⊙ ■	⊙ ■	⊙ ■	⊙ ■	N	⊙ ■
Dual set point ⁸	○	○	○	○	N	○ ⁹	○ ¹⁰	⊙	⊙ ■	⊙ ■	⊙ ■	⊙ ■	N	⊙ ■
Prohib/Permit local	N	N	N	N	N	N	N	⊙	⊙ ■	⊙ ■	⊙ ■	⊙ ■	N	⊙ ■
Velocidad ventilador	○	○	○	○	○	○	N	⊙	⊙ ■	⊙ ■	⊙ ■	⊙ ■	N	⊙ ■
Dirección caudal aire	○	○	○	○	○	○	N	⊙	⊙ ■	⊙ ■	⊙ ■	⊙ ■	N	⊙ ■
■Visualización estado														
ON / OFF	○	○	○	○	○	○	⊙	⊙	⊙	○	⊙	○	▲	○
Modos de funcionamiento	○	○	○	○	○	○	N	○	○	○	○	○	N	○
Temperatura (consigna)	○	○	○	○	○	○	N	○	○	○	○	○	N	○
Prohib/Permit local	○	○	○	○	○	N	○	○	○	○	○	○	N	○
Velocidad ventilador	○	○	○	○	○	○	N	○	○	○	○	○	N	○
Dirección caudal aire	○	○	○	○	○	○	N	○	○	○	○	○	N	○
Temperatura interior	○	○	○	○	N	N	N	○	○	○	○	○	N	○
Señal filtro	○	○	○	N	N	N	N	⊙	○	○	○	○	N	○
Señal de avería	○	○	○	○	○	N	○	⊙	○	○	○	○	▲	○
Código de error	○	○	○	○	N	N	○	○	○	○	○	○	N	○
■Programación horaria														
Diaria	○	○	○	N	N	N	N	○	⊙ ■	⊙ ■	⊙ ■	⊙ ■	N	⊙ ■
Patrones por día	1	1	1	N	1	1	N	16	24	24	24	24	N	24
Semanal	○	○	○	N	N	N	N	○	⊙ ■	⊙ ■	⊙ ■	⊙ ■	N	⊙ ■
Patrones por semana	8 x 7	8 x 7	8 x 7	N	N	N	N	16 x 7	24 x 7	24 x 7	24 x 7	24 x 7	N	24 x 7
Annual	N	N	N	N	N	N	N	N	⊙ ■	⊙ ■	⊙ ■	⊙ ■	N	⊙ ■
Arranque optimizado	N	N	N	N	N	N	N	N	○	○	○	○	N	○
Auto-OFF	○	○	○	N	N	N	N	N	N	N	N	N	N	N
Ajuste en incrementos (min)	5	5	5	N	10	10	N	5	1	1	1	1	N	1
■Registro														
Historial de errores	○	○	N	N	N	N	N	○	○	○	○	○	N	○
Reporte diario/mensual	N	N	N	N	N	N	N	N	N	N	N	N	N	N
Consumo eléctrico	N	N	N	N	N	N	N	N	N	N	●	N	N	N
Gestión energética	N	N	N	N	N	N	N	N	●	●	●	●	N	●
■Otros														
Limitación temperatura (R/C)	○	○	○	○	N	N	N	N	N	N	N	N	N	N
Limitación temperatura (C/C)	○ ⁴	○ ⁴	○	○ ⁴	N	N	N	○ ⁴	N	○ ^{2 4}	N	○ ^{2 4}	N	○ ^{2 4}
Bloqueo de funciones	○	○	○	○	N	N	N	⊙	N	N	N	N	N	N
Night setback	○	○	○	N	N	N	N	⊙	○	○ ²	○	○ ²	N	○ ²
Control escalado de Temp.	N	N	N	N	N	N	N	N	○	○ ²	○	○ ²	N	○ ²
Conexión BACnet [®]	N	N	N	N	N	N	N	N	●	●	●	●	●	●
■Gestión (Grupo / Interlock)														
Ventilation interlock	N / ○	N / ○	N / ○	N / ○	N	N	○	○	○	○ / ○ ²	○	○ / ○ ²	N	○ / ○ ²
Ajuste de grupo	○ ¹¹	○ ¹¹	○	○ ¹¹	N	N	○	○	○	○ ²	○	○ ²	N	○ ²
Ajuste de bloqueo	N	N	N	N	N	N	N	N	○	○ ²	○	○ ²	N	○ ²
Consumo eléctrico	N	N	N	N	N	N	N	N	N	N	N	N	N	N
■Funcionamiento LOSSNAY (Grupo / Interlock)														
ON / OFF	N / ○	N / ○	N / ○	N / ○	N / ○ ⁵	N / ○ ⁵	⊙ / ⊙ ³	⊙ / ⊙	⊙ / ⊙	⊙ / ⊙	⊙ / ⊙	⊙ / ⊙	▲ / ▲	⊙ / ⊙
Velocidad ventilador	N / ○	N / ○	N / ○	N	N	N	N	⊙ / ⊙	⊙ / ⊙	⊙ / ⊙	⊙ / ⊙	⊙ / ⊙	N / N	⊙ / ⊙
Modo ventilación	N / N	N / N	N	N	N	N	N	⊙ / N	⊙ / N	⊙ / N	⊙ / N	⊙ / N	N / N	⊙ / N
■Visualización estado Lossnay (Group / Interlocked)														
ON / OFF	N / ○	N / ○	N / ○	N / ○	N	N	N	○ / ○	⊙ / ⊙	⊙ / ⊙	⊙ / ⊙	⊙ / ⊙	▲ / ▲	⊙ / ⊙
Velocidad ventilador	N / ○	N / ○	N / ○	N	N	N	N	○ / ○	○ / ○	○ / ○	○ / ○	○ / ○	N / N	○ / ○
Modo ventilación	N	N	N	N	N	N	N	○ / N	○ / N	○ / N	○ / N	○ / N	N / N	○ / N

⊙: Cada grupo / colectivo; ○: Cada grupo; □: Bloque (para CITY MULTI, no para Mr.SLIM); ●: Requiere función adicional para AE-200E / EW-50E.
N: No disponible; △: Colectivo; ▲: colectivo (solo mantenimiento); ■: Bloque

*1. Ajuste de grupos via conexión cableada entre unidades;

*2. Se puede configurar desde la función web;

*3. El interlock se realiza desde el propio control remoto (RC).

*4. Esta función solo se puede configurar desde un mando ME.

Esta función no puede utilizarse con un control remoto tipo MA (Sin embargo la posibilidad de usar esta función con un control remoto tipo MA dependera del modelo de unidad interior al que este conectado.)

*5. El interlock se realiza desde el control centralizado (Excepto PAC-YT40ANRA).

*6. El numero maximo de unidades conectables puede descender dependiendo el modelo de las unidades conectadas.

*7. Solo para uso interior.

*8. Esta función esta disponible solamente cuando todas las unidades interiores, controles remotos y controles centralizados conectados a un mismo grupo soportan la función.

*9. Necesaria configuración desde el control remoto.

*10. Consulte con nuestro departamento técnico para confirmar la compatibilidad de esta función.

*11. Dual Set Point disponible en BAC-HD150 ver.2.10 o posterior.

Interfaces para sistemas de control:

LMAP-04-E: Interfaz LonWorks[®] para controlar hasta 50 grupos/interiores

Software y Aplicaciones





Software para instalación en PC



Software de configuración Ecodan SD TOOL

Software que permite la configuración de Hydrobox, Hydrobox Duo FTC5 y FTC6 mediante tarjeta SD. La misma configuración se puede aprovechar para varios equipos. También permite visualizar la información de funcionamiento almacenada a través de la tarjeta SD.



Software de Selección Ecodan

Software de selección de equipos ECODAN, que permite estimar costes de explotación asociados a consumos según una demanda prevista, y exportar resultados comparativos respecto a otros sistemas.



ACAE-PRESTO

Disponible catálogo completo de Mitsubishi Electric en formatos PRESTO y FIEBDC-BC3. Acceso gratuito. No requiere registro.



CYPE

Mitsubishi Electric colabora con CYPE para incluir nuestros productos en su base de datos y así poder cotizarlos de una forma rápida y sencilla.



Software de herramientas para el cálculo y selección de equipos MITSUSOFT

Paquete de utilidades para el cálculo de cargas térmicas y selección de unidades, cargas de refrigerante adicional, cálculos eléctricos y conversión de unidades.



Librería BIM

Catálogo completo de unidades de Mitsubishi Electric en formato BIM (Building Information Modeling) tanto en formato*. RFA como en formato *IFC. Disponible plug-in para Autocad y Revit. Requiere registro.



MELANS

Software de reparto de costes de consumos CHARGE CALCULATION TOOL

Software para tratamiento de datos de consumos ponderados registrados en el AE-200, y generar el reparto de facturación eléctrica para cada inquilino. Precisa activar la función FGENERGY y la configuración previa de ajustes de dicha función mediante el "Initial Setting Tool".

MELANS

Software de configuración INITIAL SETTING TOOL

Software para la configuración inicial de controles centralizados AE-200/EW-50 desde un PC vía LAN, o ajustes previos off-line para su posterior volcado, y para activar la función 3D Tablet controler compatible con iOS o Android de estos controles. Asimismo, previa activación de la función FGCONCENINT, permite habilitar y configurar la gestión por lotes del Control Centralizado Integrado (para hasta 40 sistemas de control y/o 2.000 elementos interiores).

CITY MULTI

Software on-line de sistemas de caudal variable simplificado DT-LITE (Próximamente)

Software online de diseño simplificado de sistemas de caudal variable que permite desarrollar el diseño frigorífico (de tuberías, derivadores y unidades) verificando la viabilidad del sistema y sin necesidad de instalar ningún tipo de software, ya que todo el proceso de cálculo y selección se realiza a través de la nube.

MELANS

Software de configuración para la función adicional FGBACNET®

Software para configuración de red y ajustes relacionados con la comunicación BACnet® (incluyendo selección de objetos y notificación de COV/eventos) y posterior ajuste de los controles AE-200/AE-50/EW-50. Precisa activar la función FGBACNET. El paquete incluye los softwares "AE-200 BACnet Setting Tool" e "Initial Setting Tool".

Logsnay

Software de selección de equipos de ventilación RVX(T)

Nuevo software de diseño que permite desarrollar el diseño frigorífico (de tuberías, derivadores y unidades), realizar el cálculo de carga de refrigerante adicional, y asignar elementos de control, todo ello dotando el proceso de las verificaciones pertinentes de la viabilidad de los sistemas planteados, para finalmente exportar los resultados del proyecto en diferentes formatos (memoria de proyecto, esquemas de principio, etc.).

CITY MULTI

Software de diseño de sistemas de caudal variable NEW DESIGN TOOL

Nuevo software de diseño que permite desarrollar el diseño frigorífico (de tuberías, derivadores y unidades), realizar el cálculo de carga de refrigerante adicional, y asignar elementos de control, todo ello dotando el proceso de las verificaciones pertinentes de la viabilidad de los sistemas planteados, para finalmente exportar los resultados del proyecto en diferentes formatos (memoria de proyecto, esquemas de principio, etc.).



Aplicaciones para Smartphones y Tablets



MELCloud

Aplicación para dispositivos IOS y Android OS que permiten la gestión y el control de los equipos de aire acondicionado de Mitsubishi Electric. Compatible con Alexa. Requiere la interfaz WiFi MAC-567IF, una por unidad interior. Consulte en la página 380 para conocer los equipos compatibles con la interfaz WiFi.



ME ENGINEER

Aplicación para dispositivos IOS y Android OS que permiten disponer de documentación técnica, asesoramiento en la resolución de incidencias en los equipos y muchas otras herramientas orientadas a facilitar la labor de los profesionales del mundo de la climatización.



MEview3D

Aplicación para dispositivos IOS y Android OS que permiten la visualización de equipos de la gama Doméstica en realidad aumentada y en tamaño real para poder seleccionar la unidad interior que mejor se adapta a tus necesidades.



RMI

Aplicación para dispositivos IOS y Android OS que permiten gestionar y monitorizar a distancia instalaciones de caudal variable de refrigerante Mitsubishi Electric. Requiere de dispositivo de acceso y licencias para su puesta en marcha y posterior funcionamiento.



Jet Towel™



En nuestro afán por desarrollar tecnologías que contribuyan a la mejora del medio ambiente logrando una mejor calidad de vida de las personas ofrecemos otros productos y servicios complementarios.

Entre ellos se encuentran nuestros sistemas de higiene compuestos por la familia de secamanos Jet Towel.



Secamanos **Jet Towel Mini**



Secamanos **Jet Towel Smart**



Secamanos **Jet Towel Slim**



Secamanos Jet Towel

Entre nuestros sistemas de higiene encontramos el potente secamanos Jet Towel que permite un ahorro en el uso de toallitas de papel mientras ofrece un secado pulcro e higiénico en tan solo 10 segundos. Todo ello con un diseño moderno y ergonómico para facilitar su uso y adecuarse a cualquier tipo de baño.

La gama secamanos se compone del Jet Towel Slim, del Jet Towel Mini y del nuevo Jet Towel Smart, mucho más compacto para ahorrar espacio en zonas estrechas.



Jet Towel Mini

Facilidad de uso

La gran superficie para el secado y el indicador de led azul, que indica la sección de secado, facilitan el uso para evitar salpicaduras y, por consiguiente, minimizar los costes de mantenimiento.

Además, el diseño de una sola pieza, evita la acumulación de suciedad y facilita su limpieza y mantenimiento.

Higiene total

El Jet Towel Mini lleva un tratamiento antimicrobiano y está recubierto con una resina de alta resistencia que permite su limpieza incluso con alcohol.

Por otra parte, el conducto de admisión del aire y la vía del flujo de aire están aislados de la vía de drenaje del agua para asegurarse que solo circula aire fresco hacia las manos, evitando las gotas de agua residuales.

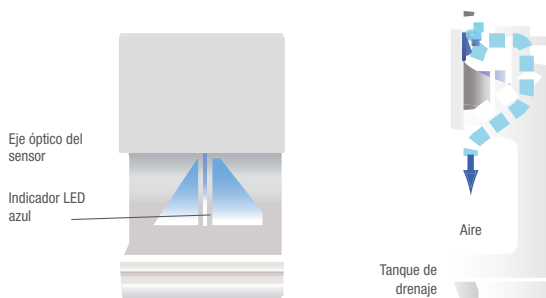

Instalable en cualquier pared

El modelo Mini se puede instalar en paredes sin impermeabilizar dado que toda el agua queda dentro de la unidad. De esta manera se consigue minimizar el riesgo de humedades en las paredes.



Jet Towel Slim

Higiene total

El diseño de Jet Towel permite su uso sin necesidad de tocar el secamanos y separando el flujo de aire del agua residual de las manos. Además, dispone de un tratamiento antibacterias para los componentes que entran en contacto con el agua. Todo ello para una mejor higiene.

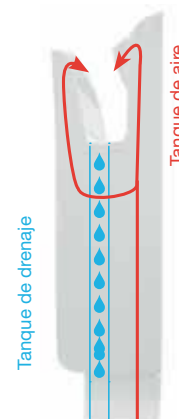

Máximo Ahorro

Por otra parte, el Jet Towel permite ahorrar incluso a corto plazo ya que durante el primer año ya es más económico que el uso de toallitas de papel.

Pasados 3 años su coste es 3,5 veces más económico que las toallitas y también más económico que los secadores convencionales.

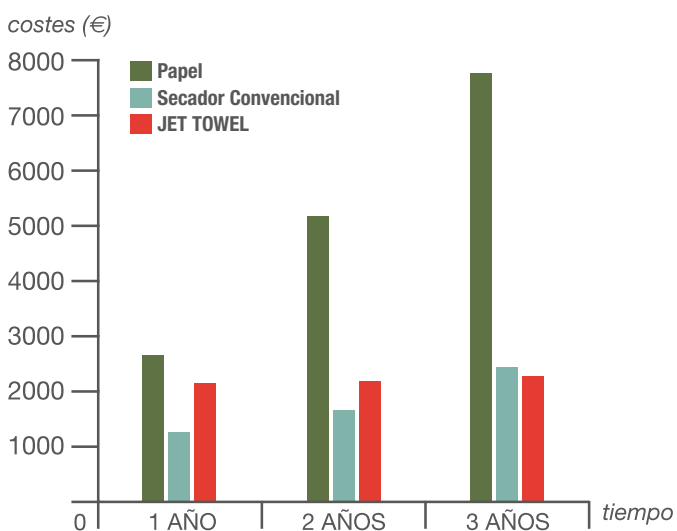

* Calculado según consumo habitual durante 360 días por año.

Amplia zona de secado

El área donde se insertan las manos cuenta con una anchura de 7,7 cm en la parte más estrecha y una profundidad de 20,8 cm. La amplia zona de secado permite un fácil y cómodo uso sin tocar la unidad y garantizando un buen secado de las manos.

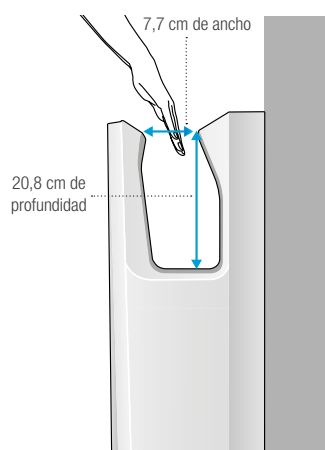

Secado ultra-rápido

El Jet Towel Slim permite un secado absoluto de las manos en tan solo 9 segundos, lo que proporciona un secado rápido, fácil y confortable.



Jet Towel Smart

Rápido, silencioso y cómodo

El nuevo secamanos Jet Towel Smart proporciona un secado de manos en tan solo 9 segundos y con un nivel sonoro de 58dB, muy inferior al de los secamanos convencionales.

Además, posee una superficie de secado de 13,2 cm lo que facilita el secado de ambas manos simultáneamente.

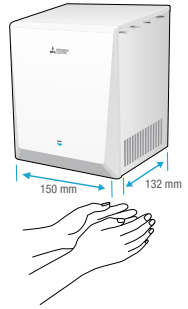

Compacto y robusto a prueba de golpes

El Jet Towel Smart lleva una carcasa exterior para una protección extra para resistir incluso golpes violentos (resistencia a golpes 15J).



¡Diseña tu propio Jet Towel Smart!

Color personalizable

El modelo Smart está disponible en colores personalizables para grandes pedidos. Además, existe la posibilidad de incorporar el logotipo para personalizar la unidad según el cliente. De esta manera se permite alcanzar un grado de personalización muy elevado.



Consultar cantidades de pedido mínimo.



Sistemas de Higiene

Sistemas de Higiene: Secamanos



Jet Towel™ Mini

Jet Towel™ Slim



REFERENCIA / MODELO	JET TOWEL MINI* JT-MC206GS				JET TOWEL SMART JT-S2AP-W(S)-NE				JET TOWEL SLIM JT-SB216JSH-W(H)(S)				
Color	Blanco				W = Blanco / S = Plata				W = Blanco / H = Negro / S = Plata				
Método	Flujo de aire descendente				Flujo de aire descendente				Flujo de aire dual				
Alimentación eléctrica	Fases, V, Hz	1, 220-240V, 50-60Hz				1, 220-240V, 50-60Hz				1, 220-240V, 50-60Hz			
Modo de secado		Rápido		Estándar		Rápido		Estándar		Rápido		Estándar	
Calentador		On	Off	On	Off	On	Off	On	Off	On	Off	On	Off
Corriente nominal	A	3,4 ~ 3,5	2,1 ~ 2,3	2,2 ~ 2,4	1,5 ~ 1,7	Consultar				5,7 ~ 6,2	3,9 ~ 4,2	4,9 ~ 5,3	3,0 ~ 3,2
Consumo eléctrico	W	735 ~ 825	390 ~ 455	475 ~ 560	175 ~ 220	880 ~ 980	630 ~ 730	660 ~ 740	410 ~ 490	1240	720	1070	550
Tiempo de secado	seg	13 ~ 15		24 ~ 27		9 ~ 12	10 ~ 13	14 ~ 16	15 ~ 17	9 ~ 11	11 ~ 13	11 ~ 13	13 ~ 15
Velocidad del aire	m/s	140 ~ 150		90 ~ 100		Consultar				106	98		
Caudal de aire	m³/min	1,2 ~ 1,3		0,8 ~ 0,9		Consultar				3,1	2,8		
Nivel sonoro	dB	62 ~ 64		52 ~ 54		60 ~ 62	58 ~ 59			59	56		
Dimensiones (alto x ancho x fondo)	mm	480 x 250 x 170				290 x 250 x 160				670 x 300 x 219			
Peso	kg	5				4,5				11			
Tanque de drenaje	L	0,6				No disponible				0,8			
Tipo de motor		Motor conmutado								Motor de corriente continua sin escobillas			
Componentes de seguridad		Fusible térmico, disyuntor de sobrecorriente				Fusible térmico, disyuntor de sobrecorriente. Certificación NSF 169. Antibacterias.				Protección contra sobrecalentamiento, protección contra cortocircuito. Certificación NSF 169. Antibacterias.			
PVR		439 €				449 € / 469 €				975 € / 1.099 € / 1.149 €			

Las mediciones del nivel sonoro han sido realizadas en una cámara anecoica a una distancia de 2 metros.
*Modelo hasta finalizar existencias. Consultar disponibilidad.

¡Descubre mucho más sobre **Jet Towel** en www.mitsubishielectric.com/bu/handdryer



¡Descárgate la App especial para iPad en la **App Store!**

Gama Interruptores

Magneto-térmicos y Diferenciales





Gama BH-D y BV-D

Son la nueva gama de Mitsubishi Electric de pequeños interruptores automáticos para montaje en carril-DIN. La gama comprende dos tipos de interruptores distintos:

- Interruptores automáticos
- Interruptores diferenciales

Interruptores automáticos

Los interruptores automáticos son para realizar una protección magneto térmica. Esto se emplea para proteger la instalación eléctrica contra posibles cortocircuitos en los equipos conectados.



Interruptores diferenciales

Los interruptores diferenciales por el contrario vigilan las fugas a tierra en una instalación eléctrica. Estos son los dispositivos utilizados para proteger a las personas contra shock eléctrico.



Características

- Modelos plenamente compatibles con las normas actuales IEC.
- Montaje en carril DIN IEC de 35 mm.
- Los interruptores diferenciales de corriente residual emplean en circuito integrado IC de desarrollo propio de Mitsubishi Electric, que asegura una fiable protección contra fugas a tierra a la vez que proporciona una alta inmunidad a disparos intempestivos.
- Protección IP2X.
- Todos los modelos son compatibles con conexión inversa.
- Posibilidad de ampliación con contactos de alarma (AL), contactos auxiliares (AX) y bobinas de disparo (emisión SHT).

	MODELO	NÚMERO DE POLOS	PODER DE CORTE	PVR
MAGNETOTÉRMICOS	BH-D6 2P 10A TYPE C N	2P	6kA	25 €
	BH-D6 2P 16A TYPE C N	2P	6kA	25 €
	BH-D6 2P 20A TYPE C N	2P	6kA	25 €
	BH-D6 2P 25A TYPE C N	2P	6kA	28 €
	BH-D6 2P 32A TYPE C N	2P	6kA	28 €
	BH-D6 2P 40A TYPE C N	2P	6kA	34 €
	BH-D6 4P 16A TYPE C N	4P	6kA	53 €
	BH-D6 4P 20A TYPE C N	4P	6kA	53 €
	BH-D6 4P 25A TYPE C N	4P	6kA	57 €
	BH-D6 4P 32A TYPE C N	4P	6kA	57 €
DIFERENCIALES	BV-D 2P 25A 30MA N	2P	Inmunizado	110 €
	BV-D 2P 40A 30MA N	2P	Inmunizado	116 €
	BV-D 2P 63A 30MA N	2P	Inmunizado	139 €
	BV-D 4P 40A 30MA N	4P	Inmunizado	187 €
	BV-D 4P 25A 300MA N	4P	Inmunizado	176 €
	BV-D 4P 40A 300MA N	4P	Inmunizado	181 €
	BV-D 4P 63A 300MA N	4P	Inmunizado	242 €

Equipos de 2P: mínimo una caja de 6 unidades, todas de la misma referencia. 2P x 6 uds = 12 polos.
Equipos de 4P: mínimo una caja de 3 unidades, todas de la misma referencia. 4P x 3 uds = 12 polos.



Interruptor Automático BH-D

MODELO		BH-D6	
Número de polos [P]		2	4(3+N)
Disparo instantáneo		TIPO C	
Tensión nominal de Aislamiento Ui [V]		440	
Corriente nominal In[A] a temperatura ambiente 30°C		10, 16, 20, 25, 32, 40	16, 20, 25, 32
Capacidad nominal de cortocircuito [kA]	IEC60898-1 GB10963.1 (Icn) AC	230V	-
		230/400V	-
		400V	6
		125	-
		250	-
	IEC60898-2 GB10963.2 (Icn) DC		

Esquema de rendimientos

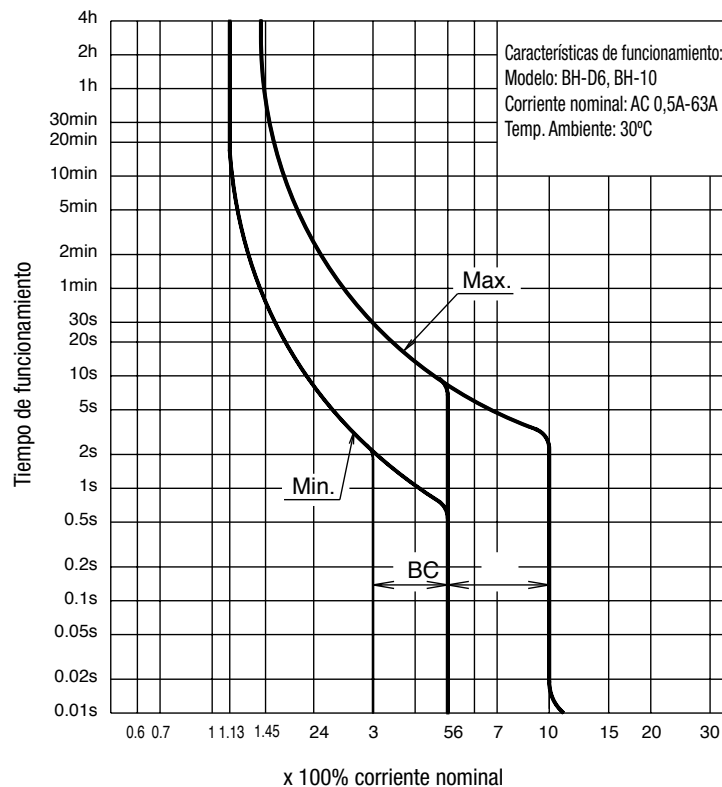



Gama Interruptores

Interruptor Diferencial de Alta Inmunidad



Diferencial de Alta inmunidad BV-D

MODELO	BV-D	
Número de polos [P]	2 (1+N)	4(3+N)
Voltaje Nominal de trabajo Ue[AC V]	230	230/400
Corriente nominal In[A] a temperatura ambiente 30°C	25, 40, 63	
Sensibilidad a corriente nominal IΔn [mA]	30, 300	
Máximo tiempo de trabajo a 5xIΔn [s]	0.04	
Sensibilidad a corriente pulsante	Tipo AC	
Funcionamiento residual	dependiente de la tensión de línea	
Capacidad nominal reacción y de corte Im [A]	500 (In 25,40A) 630 (In63A)	
corriente de cortocircuito condicional nominal Inc [kA]	6	
Capacidad nominal de reacción y corte residual IΔm [A]	500 (In 25,40A) 630 (In63A)	
Corriente de cortocircuito residual condicional nominal IΔc [A]	6	

Esquema de rendimientos



Imagen circuitos interiores



Servicios

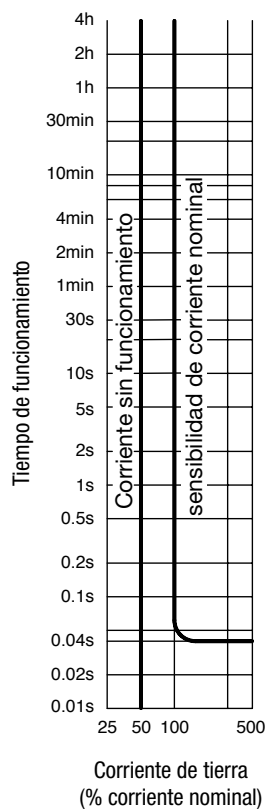

• Servicios TBC NEXT



Gracias a los servicios de revisión remota TBC NEXT, técnicos de cualquier empresa de mantenimiento pueden recurrir a técnicos especializados en cada producto para solucionar de la forma más rápida y eficiente cualquier incidencia.

Con el sistema TBC NEXT ampliamos nuestros servicios haciendo posible que especialistas en sistemas de climatización Mitsubishi Electric realicen mantenimientos a distancia a través de Internet.

Son muchas las posibilidades de este servicio pudiéndose contratar desde la gestión de alarmas por parte de los técnicos especialistas de Mitsubishi Electric, hasta el contrato más completo en el que los especialistas de Mitsubishi Electric se conectan a la instalación a fin de estudiar el rendimiento de los equipos, prediciendo así posibles anomalías en el futuro y maximizando la eficiencia energética del edificio.

SERVICIO DE REVISIÓN OFICIAL



SERVICIO DE RECEPCIÓN DE AUTO-ALARMAS



SERVICIO DE ASISTENCIA ON-LINE



BENEFICIOS PARA EL PROPIETARIO DEL EDIFICIO

- > Máximo rendimiento de los equipos.
- > Ahorro de energía.
- > Aumento del tiempo de vida de los equipos.
- > Ahorro en costes de mantenimiento.

BENEFICIOS PARA EL MANTENEDOR

- > Intervención más rápida y eficaz.
- > Conocimiento instantáneo de todo incidente.
- > Posibilidad de alarmas preventivas.
- > Posibilidad de alerta y control a distancia.
- > Soporte de mantenimiento más eficaz.

DISPOSITIVOS DE ACCESO	PVR
Router RMI ADSL Router TBC NEXT, configuración incluida.	549 €

SERVICIOS TBC DISPONIBLES	PVR
ACMANTTBC (Por año y sistema refrigerante) Servicio de revisión y monitorización remota.	520 €
ACALARMAREC (Por año) Servicio de recepción de auto-alarmas.	1.020 €
ACONLINE24 (Por año) Servicio de conexión on-line (paquete de 24 conexiones).	3.450 €
ACONLINE12 (Por año) Servicio de conexión on-line (paquete de 12 conexiones).	2.040 €
ACONLINE01 Conexión online individual.	199 €

SOFTWARE	PVR
LICENCIA MAINTENANCE TOOL Software que permite el uso del dispositivo de acceso ME-AC/GSM-A1 en conjunto con un PC sin necesidad de conexiones online. Incluye formación.	A consultar €
ME-AC/GSM-A1 Maleta de conexión para Software Maintenance Tool.	2.000 €

• Servicios de revisión oficial

Con los nuevos servicios de revisión oficial presencial ampliamos nuestra oferta de servicios y ponemos a disposición de nuestros clientes la experiencia, el conocimiento y la tecnología de Mitsubishi Electric para garantizar que tus equipos funcionen con un rendimiento óptimo durante toda su vida útil.

¿EN QUÉ CONSISTE LA REVISIÓN OFICIAL?

La revisión Oficial de Mitsubishi Electric consiste en una, dos o cuatro visitas anuales por parte de técnicos especialistas en sistemas de climatización de Mitsubishi Electric.

En cada visita el técnico especialista realiza:

- > Diagnósticos electrónicos donde se comprueban todos los parámetros de funcionamiento de las unidades exteriores.
- > Comprobaciones visuales de elementos estructurales y componentes mecánicos.
- > Revisión de la configuración de los equipos y sus sistemas de control y gestión.
- > Informe detallado con sugerencias para la mejora de la eficiencia y la durabilidad de los equipos.

¿A QUIÉN VA DIRIGIDO ESTE SERVICIO?

El servicio de Revisión Oficial va dirigido exclusivamente a clientes de Mitsubishi Electric que quieran dar un plus de calidad en sus servicios de mantenimiento, garantizando de esta forma el máximo rendimiento posible de los equipos durante toda su vida útil.

¿QUÉ PRODUCTOS PUEDEN DISFRUTAR DE ESTE SERVICIO?

El servicio de Revisión Oficial está disponible para equipos de la gama City Multi, Hybrid City Multi, Enfriadoras, Ecodan residencial, IT Cooling y Rooftop.

¿ESTE SERVICIO SUSTITUYE AL MANTENIMIENTO HABITUAL DE LOS EQUIPOS?

No, el mantenimiento habitual de los equipos debe realizarse acorde al RD1027/2007, donde se establece la obligatoriedad de disponer programas específicos de mantenimiento de las instalaciones térmicas de los edificios.

La revisión Oficial de Mitsubishi Electric es un complemento a la revisión habitual ya que los parámetros recogidos en el informe de actuación sirven para la confección de los informes de mantenimiento.



• Servicios de revisión oficial

Servicios de revisión oficial para equipos City Multi		PVR
REV-CM-Y-01/02/04 Servicio de revisión oficial para equipos bomba de calor PUMY, PUHY y PQHY. 1, 2 o 4 visitas anuales.		A consultar
REV-CM-R2-01/02/04 Servicio de revisión oficial para equipos bomba de calor PURY, PQRY. 1, 2 o 4 visitas anuales.		A consultar
Servicios de revisión oficial para equipos Hybrid City Multi		PVR
REV-HVRF-R2-01/02/04 Servicio de revisión oficial para equipos Hybrid City Multi. 1, 2 o 4 visitas anuales.		A consultar
Servicios de revisión oficial para equipos Serie-E		PVR
REV-SERIE-E-01/02/04 Servicio de revisión oficial para equipos Serie-E. 1, 2 o 4 visitas anuales.		A consultar
Servicios de revisión oficial para Ecodan Residencial		PVR
REV-ATW-STD Servicio de revisión oficial para equipos Ecodan Residencial. 1 visita anual.		A consultar
REV-ATW-PRM Servicio de revisión oficial para equipos Ecodan Residencial. 1 visita anual. Incluye un dispositivo. 1, 2 o 4 visitas anuales.		A consultar
Servicios de revisión oficial para equipos con compresor hermético o semi-hermético		PVR
REV-HERM-CV-01/02/04 Servicio de revisión oficial para enfriadoras, bombas de calor y unidades polivalentes condensadas por aire o por agua con compresor hermético o semi-hermético. 1, 2 o 4 visitas anuales.		A consultar
Servicios de revisión oficial para equipos con compresor de tornillo		PVR
REV-TORN-CV-01/02/04 Servicio de revisión oficial para enfriadoras, bombas de calor y unidades polivalentes condensadas por aire o por agua con compresor de tornillo. 1, 2 o 4 visitas anuales.		A consultar
Servicios de revisión oficial para equipos con compresor de Levitación Magnética		PVR
REV-LEVI-CV-01/02/04 Servicio de revisión oficial para enfriadoras, bombas de calor y unidades polivalentes condensadas por aire o por agua con compresor de levitación magnética. 1, 2 o 4 visitas anuales.		A consultar
Servicios de revisión oficial para equipos Rooftop		PVR
REV-ROOF-CV-01/02/04 Servicio de revisión oficial para unidades Rooftop. 1, 2 o 4 visitas anuales.		A consultar
Servicios de revisión oficial para equipos IT Cooling		PVR
REV-ITC-RC-01/02/04 Servicio de revisión oficial para unidades de la gama IT Cooling. 1, 2 o 4 visitas anuales.		A consultar



• Servicios de ayuda al instalador de ECODAN

Si vas a instalar un sistema ECODAN, Mitsubishi Electric te ayuda a ponerlo en marcha con su servicio gratuito de asistencia. Además, ponemos a tu disposición otros servicios para ayudarte en la instalación donde lo necesites:



¿EN QUÉ CONSISTEN LOS SERVICIOS DE AYUDA AL INSTALADOR ECODAN?

Los servicios de ayuda al instalador ECODAN son un conjunto de servicios orientados a facilitar la instalación de los equipos de la gama ECODAN RESIDENCIAL, estos servicios son adicionales al servicio gratuito de asistencia a la puesta en marcha.

¿A QUIÉN VA DIRIGIDO ESTOS SERVICIOS?

Los servicios de ayuda al instalador ECODAN están pensados para aquellos instaladores que estén realizando una instalación de equipos de aerotermia ECODAN RESIDENCIAL y necesitan asesoramiento o ayuda a la hora de realizar las conexiones eléctricas y/o frigoríficas.



Servicios de ayuda al instalador de ECODAN

Si vas a instalar un sistema ECODAN, Mitsubishi Electric te ayuda a ponerlo en marcha con su servicio gratuito de asistencia. Además, ponemos a tu disposición otros servicios para ayudarte en la instalación donde lo necesites:

Servicio GRATUITO de Asistencia a la Puesta en Marcha*



- Comprobación de la ubicación y de la instalación de los equipos.
- Comprobación de los parámetros de configuración según requisitos de la instalación y del usuario.
- Puesta en marcha de los equipos.
- Comprobación y toma de datos de funcionamiento de los equipos.

Servicio de Conexión Frigorífica*²



- Conexión por abocardado de las conexiones frigoríficas de los sistemas Split.
- Prueba de estanqueidad.
- Vacío de la instalación.
- Apertura de válvulas de servicio.
- Posibilidad de realizar la carga de gas adicional (gas refrigerante no incluido).

Referencia	PVR
SER-ATW-REF	195 €
SER-ATW-REF+C (Carga de gas adicional)	225 €

Servicio de Conexión Eléctrica*²



- Conexión eléctrica entre la unidad exterior e Hydrobox / Hydrobox Duo.
- Conexión eléctrica de elementos opcionales.
- Conexión eléctrica de otros componentes de la instalación tales como termostatos, interruptores de flujo o bombas de circulación.

Referencia	PVR
SER-ATW-ELE	75 €

Servicio de Pre-Puesta en Marcha*²



El servicio de Pre-Puesta en Marcha del sistema ECODAN incluye la asignación de un técnico especialista en sistemas ECODAN que le asesorará en:

- Correcta ubicación de las unidades.
- Comprobación de los trabajos eléctricos y frigoríficos realizados.
- Resolución de dudas durante la instalación.
- Consejos de aplicación y configuración del sistema
- Formación sobre el funcionamiento y mantenimiento de las unidades.

Referencia	PVR
SER-ATW-PRE	100 €

*Ver condiciones del servicio en el apartado de condiciones generales de venta.

*² Los servicios adicionales no incluyen materiales y todas las conexiones eléctricas y frigoríficas deben de estar pre-instaladas y accesibles.

Condiciones Generales



de venta





CONDICIONES GENERALES DE VENTA

1. CONDICIONES GENERALES

En las presentes Condiciones Generales de Venta 'MITSUBISHI ELECTRIC' significa MITSUBISHI ELECTRIC EUROPE B.V., Sucursal en España. El 'Comprador' significa cualquier persona física o jurídica cuyo pedido haya sido aceptado por MITSUBISHI ELECTRIC. Los 'Productos' significan todas las mercancías y recambios suministrados y/o los servicios prestados por MITSUBISHI ELECTRIC al Comprador en virtud del acuerdo entre los mismos al que se unen las presentes Condiciones Generales de Venta.

Todas las ventas realizadas por MITSUBISHI ELECTRIC quedarán sujetas a las presentes Condiciones Generales de Venta, que se considerarán conocidas y aceptadas por el Comprador al realizar el pedido de los Productos suministrados y/o prestados por MITSUBISHI ELECTRIC. Sin embargo, será de aplicación preferente cualquier condición particular que las partes puedan haber acordado por escrito y, en cualquier caso, cualquier normativa imperativa que resulte aplicable.

2. ACEPTACIÓN DEL PEDIDO

La emisión de cualquier oferta comercial, presupuesto o aceptación de pedido por parte de MITSUBISHI ELECTRIC estará estrictamente limitada a la persona destinataria de dicha oferta, presupuesto o aceptación de pedido y, en cualquier caso, se sujetará a las presentes condiciones generales de venta. Asimismo, la aceptación de cualquier pedido de Productos estará sujeta al pago, en su caso, de cualquier cantidad debida, así como al cumplimiento de los baremos financieros atribuidos al Comprador según su situación financiera en cada momento, así como a los estándares de cumplimiento que MITSUBISHI ELECTRIC establezca en cada momento. Como norma general, no se aceptarán anulaciones de pedidos previamente aceptados por parte de MITSUBISHI ELECTRIC, salvo que ésta lo autorice expresamente. En el caso particular de productos de la Gama IT Cooling, Enfriadoras, Unidades de Tratamiento de Aire (UTA) y Rooftops no se permitirá la modificación y/o anulación de un pedido si se da alguna de las siguientes circunstancias:

- Cuando hayan transcurrido 3 días desde la fecha de recepción por parte de Mitsubishi Electric del pedido del Comprador.
- Cuando se haya realizado la expedición del Producto.
- Cuando el proceso de fabricación del Producto se hubiese iniciado.

3. PRECIOS

Los precios indicados en la oferta serán válidos durante el período indicado en la misma y, si no se indica nada específico, durante 30 días. Así mismo, dichos precios incluyen el envío a portes pagados dentro del territorio nacional peninsular y Baleares sobre camión tanto a la dirección de entrega habitual del Comprador como a la dirección de la instalación en el caso de proyectos. No se incluyen transportes especiales, manipulación del Producto, ni transportes fuera del horario laboral. De no existir oferta previa, se aplicará el precio que esté en vigor en la Tarifa de MITSUBISHI ELECTRIC a la aceptación del pedido.

En todo caso, las manipulaciones adicionales o especiales de los Productos para acceder a pie de obra no están incluidos en el precio, por tanto, los gastos derivados por dichos conceptos serán siempre por cuenta del Comprador. MITSUBISHI ELECTRIC se reserva el derecho de variar los precios admitidos en el pedido en caso de cualquier factor no atribuible o fuera del control de MITSUBISHI ELECTRIC como, por ejemplo, de forma enunciativa pero no limitativa, el aumento de los costes en mano de obra, en materiales o en transporte o debido a devaluaciones de la divisa cuando el pago se efectúe en una moneda fuera de la Unión Económica y Monetaria Europea.

Cuando sea necesario, serán por cuenta del Comprador los gastos de realización y legalización del proyecto de la instalación ofertada.

4. RECLAMACIONES Y DEVOLUCIONES

MITSUBISHI ELECTRIC atenderá todas las reclamaciones justificadas y cualquier incidencia con relación al suministro de los Productos, siempre que la reclamación por daños aparentes se haga en el momento de la entrega con anotación en el albarán o bien en el plazo máximo de las 24h posteriores a la entrega y, cuando los daños no sean visibles en el momento de la entrega, la incidencia sea notificada por escrito a MITSUBISHI ELECTRIC dentro de los 4 días siguientes a la entrega con la aportación de soporte documental de dicha incidencia. Solo se aceptarán los cambios y devoluciones expresamente autorizados, siendo los portes, gastos administrativos y otros posibles conceptos como daños y perjuicios a cargo del Comprador si la devolución no es por causas inherentes a Mitsubishi Electric. En el caso de las Gama IT Cooling, Enfriadoras, Unidades de Tratamiento de Aire (UTA) y Rooftop (incluyendo sus recambios) no se aceptarán devoluciones de ningún tipo.

5. PLAZO DE ENTREGA

MITSUBISHI ELECTRIC realizará la entrega de los Productos en las condiciones indicadas en la cláusula 3, sin perjuicio de lo que se indique en factura por pacto entre las partes. Los plazos de entrega serán orientativos y ningún daño, interés, perjuicio, penalidad, multa o indemnización serán reconocidos al Comprador en caso de retraso, sea por el motivo que sea.

6. CONDICIONES DE PAGO

El pago del precio de los Productos suministrados y/o prestados por MITSUBISHI ELECTRIC se hará al contado, salvo que se conceda crédito al Comprador, en cuyo caso lo hará efectivo en la forma y en el plazo o plazos previstos en factura.

7. PERMISOS E IMPUESTOS

El Comprador deberá gestionar y obtener a su cargo todos los permisos de cualquier clase que pudieran ser necesarios para la comercialización de los Productos en cualquier territorio, la ejecución

o uso de cualquier instalación o la modalidad de venta pactada. Una vez transferida la titularidad del Producto, los tributos, tasas, precios públicos, gravámenes o cánones correrán a cargo del Comprador.

8. MARCAS REGISTRADAS

El Comprador no llevará a cabo (ni autorizará a tercero) acto alguno que dañe, pueda dañar o fuera perjudicial en relación a las marcas u otros derechos de propiedad industrial e intelectual propiedad de, licenciadas a favor de o utilizadas por MITSUBISHI ELECTRIC y, en especial, no usará ni llevará a cabo ni permitirá alteración, eliminación, ocultación o registro alguno de las marcas que aparecen (totalmente o en parte) en los Productos.

9. NULIDAD PARCIAL

En el supuesto de que cualquier cláusula o parte de las presentes Condiciones Generales de Venta fueran nulas, anulables o de imposible cumplimiento por causas de fuerza mayor, dicha nulidad, anulabilidad o imposible cumplimiento de dicha cláusula o parte de la misma no afectará a las demás, que continuarán plenamente vigentes.

10. JURISDICCIÓN

Las partes acuerdan, salvo que la normativa imperativa aplicable expresamente no lo permita, que las presentes Condiciones Generales de Venta están sometidas a derecho español y que todo litigio, cualquiera que sea su naturaleza, se someterá expresa e inequívocamente a la jurisdicción exclusiva de los Tribunales de Madrid, renunciando ambas partes a cualquier otro fuero.

11. GESTIÓN DE LOS RESIDUOS DE ENVASES

Los productos suministrados por MITSUBISHI ELECTRIC incluyen sus envases, que se acogen a las excepciones contempladas en la disposición adicional primera de la Ley 11/1997, de envases y residuos de envases. El Comprador, como poseedor final de los residuos de envases o envases usados, es el responsable de la adecuada gestión ambiental de los mismos.

12. PROTECCIÓN DE DATOS

En cumplimiento del Reglamento General de Protección de Datos 2016/679, de 27 de abril de 2016 y demás normativa aplicable en materia de protección de datos, MITSUBISHI ELECTRIC, como responsable del tratamiento, le informa que sus datos serán tratados con la finalidad de mantener la relación comercial vigente entre las partes, así como para cumplir con sus obligaciones legales y contractuales. Los datos proporcionados se conservarán mientras dicha relación se mantenga o durante el tiempo necesario para cumplir con las obligaciones legales que resulten de aplicación. Sus datos tan solo serán objeto de cesión a proveedores que precisen acceder a sus datos para que MITSUBISHI ELECTRIC pueda cumplir con sus obligaciones legales y contractuales. En cualquier caso, sus datos no serán objeto de decisiones automatizadas. En el caso de que MITSUBISHI ELECTRIC precisara contratar los servicios de proveedores ubicados en países que no disponen de normativa equivalente a la europea ("Terceros Países") para el tratamiento de sus datos, dicha contratación se realizaría previo cumplimiento de todos los requisitos establecidos por la normativa de protección de datos, y aplicando las garantías y salvaguardas necesarias para preservar su privacidad. En conexión con lo anterior, MITSUBISHI ELECTRIC informa al Comprador que tiene contratados servicios de proveedores tecnológicos ubicados en Terceros Países y que la contratación de dichos servicios cumple con todos los requisitos establecidos por la normativa de protección de datos, aplicando a la transferencia de sus datos las garantías y salvaguardas necesarias para preservar su privacidad. Asimismo, MITSUBISHI ELECTRIC le informa que también precisa realizar transferencias internacionales a su matriz situada en Japón (país con el que la Comisión Europea ha adoptado una decisión de adecuación que permite que los datos personales fluyan libremente entre las dos economías en base a garantías sólidas de protección) y cuya finalidad es la de unificar la gestión, mantenimiento y soporte técnico de las bases de datos de clientes y proveedores. Para más información sobre las garantías relativas a su privacidad en relación con dichas transferencias internacionales así como para ejercitar, en la medida en que resulte de aplicación, los derechos de acceso, rectificación, supresión, limitación, oposición o portabilidad, puede dirigirse al Equipo de Protección de Datos de MITSUBISHI ELECTRIC en Ctra. de Rubí, 76-80 (08174) Sant Cugat del Vallès, Barcelona o a través del correo electrónico siguiente: rgpd@sp.mee.com. Si considera que el tratamiento de sus datos personales vulnera la normativa pueden presentar una reclamación ante: 1) al Equipo de Protección de Datos anteriormente referenciado o 2) ante la Agencia Española de Protección de Datos, a través de su dirección postal: C/ Jorge Juan, 6, C.P. 28001, Madrid (España).

13. CUMPLIMIENTO DE LA NORMATIVA VIGENTE

El Comprador deberá cumplir con la normativa vigente en relación con los Productos en la medida en que ésta le resulte aplicable. En particular, el Comprador cumplirá con:

- La normativa sobre defensa de la competencia;
- La normativa sobre consumidores y usuarios y, en particular, la de garantías sobre bienes de consumo debiendo, en relación con esta última, adoptar las medidas pertinentes para la diligente satisfacción de los derechos del consumidor y usuario sin perjudicar la posición de MITSUBISHI ELECTRIC como fabricante/importador de los Productos;
- La normativa anticorrupción en lo que respecta a los Productos incluyendo, entre otras prácticas, cualquier tipo de soborno o pago facilitador a cualquier autoridad pública de cualquier rango y en cualquier país;
- La normativa internacional y española referente a la seguridad en las importaciones y/o exportaciones, a la comercialización y suministro de productos y tecnologías de doble uso y a la no proliferación de armas y armamentos de destrucción masiva (armamento nuclear, químico y biológico).

El Comprador será directamente responsable de cualquier manifestación o representación de los Productos no proporcionada por MITSUBISHI ELECTRIC por escrito.



CONDICIONES DE GARANTÍA

Mitsubishi Electric Europe B.V. Sucursal en España (en adelante, "Mitsubishi Electric") garantiza a sus clientes¹ los productos que suministra en territorio español bajo la marca "Mitsubishi Electric" (u otras marcas de su titularidad como "Climaveneta" o "RC") contra defectos de fabricación y/o funcionamiento en los términos y plazos que se señalan a continuación para todas las gamas de producto:

- 2 AÑOS de garantía total
- 3 AÑOS para la sustitución del compresor (excepto compresores de tornillo o centrífugos que serán 2 años)
- 1 AÑO de garantía para Magneto-térmicos y Diferenciales
- 6 MESES de garantía para Recambios

Caso especial: ECODAN, IT Cooling, Enfriadoras, Unidades de Tratamiento de Aire (UTA) y Rooftop. Para las gamas ECODAN, IT Cooling, Enfriadoras, Unidades de Tratamiento de Aire (UTA)² y Rooftop solo se aplicarán las condiciones de garantía anteriormente citadas si se recurre a nuestro servicio gratuito de asistencia a la puesta en marcha (véase apartado "PUESTA EN MARCHA"). De lo contrario, las condiciones de garantía aplicables serán las siguientes:

- 6 MESES de garantía total
- 2 AÑOS para la sustitución de componente averiado
- 3 AÑOS para la sustitución del compresor (excepto compresores de tornillo o centrífugos que serán 2 años)

Estos plazos se computarán desde la fecha de primera adquisición del producto, indicada en la factura de compra, no siendo acumulables, excepto si se indica lo contrario en los documentos de solicitud de puesta en marcha de las diferentes gamas de producto.

La garantía total comprende la reparación del producto averiado o, en caso de ser necesaria, su sustitución, incluyendo no solo la pieza sino también el transporte y la mano de obra. Fuera de los casos de garantía total, la sustitución incluye únicamente el suministro, sin cargo, de cualquier pieza defectuosa, quedando excluidos el desplazamiento y la mano de obra. La garantía total no se aplicará a aquellos productos ubicados fuera del territorio Nacional peninsular e Islas Canarias y Baleares. En dicho caso Mitsubishi Electric remitirá al cliente un presupuesto con el coste del servicio (horas de viaje, dietas y desplazamiento) para aprobación previa del cliente. En ningún caso se cubrirán los gastos relacionados con la importación del producto fuera de la zona IVA.

Las piezas sustituidas durante el periodo de garantía serán propiedad de Mitsubishi Electric.

Quedan en todo caso excluidas de la presente garantía las averías no imputables a los defectos de fabricación y/o de los materiales, así como las originadas por una incorrecta y/o inadecuada instalación, por una reparación y/o manipulación realizada por personal no autorizado expresamente por Mitsubishi Electric, así como las provocadas por tensiones de alimentación indebidas o cualquier otra circunstancia ajena a Mitsubishi Electric. La presente garantía no cubrirá en ningún caso los desperfectos en partes cosméticas surgidos con posterioridad a la adquisición del producto.

Bajo ninguna circunstancia, Mitsubishi Electric será responsable de los daños que un equipo pueda causar a elementos externos.

Mitsubishi Electric o sus servicios técnicos oficiales no realizarán reparaciones de ningún tipo en aquellos aparatos que estén instalados en lugares de difícil o imposible acceso, o en lugares que revistan peligrosidad para el operario que deba realizar la reparación o cuando dichos equipos hayan sido instalados incumpliendo la legislación aplicable. En estos casos, si el equipo está cubierto por la garantía será reparado una vez dicho equipo haya sido previamente desinstalado por el cliente. Mitsubishi Electric no correrá en ningún caso con los costes de desinstalación e instalación del equipo. El equipo a reparar deberá haber sido desinstalado por el cliente mientras el periodo de garantía esté en vigor.

Respecto de los defectos que puedan presentarse en las superficies de los equipos Mitsubishi Electric con aplicación de tratamiento anticorrosivo, se aplicará una garantía de 12 meses a partir de la fecha de facturación del tratamiento. Contra otros defectos de fabricación y/o funcionamiento de los equipos, Mitsubishi Electric aplicará las condiciones de garantía en los términos y plazos señalados anteriormente.

PUESTA EN MARCHA

SERVICIO DE ASISTENCIA A LA PUESTA EN MARCHA

Mitsubishi Electric Europe, B.V. Sucursal en España (en adelante, Mitsubishi Electric) ofrece a sus clientes directos, para las gamas CITY MULTI, ECODAN, IT COOLING³, UNIDADES DE TRATAMIENTO DE AIRE (UTA)², ROOFTOP y ENFRIADORAS, un servicio de asistencia a la puesta en marcha con carácter gratuito⁴.

Si usted desea utilizar este servicio, deberá cumplimentar el formulario de solicitud pertinente. Dicha solicitud se encuentra publicada en nuestra web aunque también puede solicitarla contactando con nosotros a través de nuestro teléfono de atención al cliente 902.400.744 o bien por e-mail a través de la dirección de correo electrónico asistencia.ac@sp.mee.com.

CONDICIONES DEL SERVICIO

Este servicio, que Mitsubishi Electric presta a través de su Departamento Técnico y su red de Servicios Técnicos Oficiales, tiene el objetivo de asistirle durante la puesta en marcha de los equipos de las gamas indicadas en el presente apartado, con el propósito de obtener el máximo rendimiento y prestaciones de los sistemas y asegurar un buen funcionamiento de los mismos.

El servicio de asistencia a la Puesta en Marcha es un servicio opcional, que se ofrece para nuevos pedidos⁵ de unidades de la gama CITY MULTI, ECODAN, IT COOLING³, UNIDADES DE TRATAMIENTO DE AIRE (UTA)², ROOFTOP y ENFRIADORAS sin perjuicio o vinculación con la garantía establecida para las unidades.

El servicio de asistencia en la Puesta en Marcha, en ningún caso exige al instalador autorizado de su obligación de realizar las pruebas, comprobaciones o cualquier otra intervención que la normativa legal en vigor considere que son de su responsabilidad.

Mitsubishi Electric intentará ofrecerle el servicio en la fecha indicada por usted en la solicitud, siempre que se solicite con una antelación mínima de 7 días hábiles, excepto situaciones de fuerza mayor o incumplimiento de los requisitos que se establecen en el documento de solicitud de puesta en marcha.

Sin embargo, dicha fecha no podrá entenderse como aceptada hasta que Mitsubishi Electric no la confirme expresamente.

Los trabajos incluidos en este servicio son única y exclusivamente la comprobación de la codificación de las unidades, verificación de los parámetros de funcionamiento (presiones y temperaturas de trabajo de los circuitos frigoríficos) y de los sistemas de control.

En caso de no poder realizar la puesta en marcha de la unidad o unidades por causas ajenas a Mitsubishi Electric se facturará dicha asistencia a la puesta en marcha de acuerdo a la tarifa vigente de Mitsubishi Electric.

Se entiende por causa ajena a Mitsubishi Electric, toda causa que sea el resultado de una falta de cumplimiento de los requisitos descritos en el documento de solicitud de asistencia a la puesta en marcha.

REQUISITOS PARA LA ASISTENCIA A LA PUESTA EN MARCHA GRATUITA

- Haber tramitado la solicitud correspondiente descargable de la web www.mitsubishielectric.es
- No se realizarán puestas en marcha de aquellos equipos que tengan alimentación eléctrica no definitiva (provisionales de obra o generadores portátiles).
- No se realizarán puestas en marcha de aquellas instalaciones inacabadas, provisionales, de difícil acceso o que no cumplan con los requisitos legales, o cuyas características no coincidan con las de los esquemas y documentación remitidos al Departamento Técnico de Mitsubishi Electric en el momento de solicitar la asistencia a la puesta en marcha.
- La instalación debe cumplir la reglamentación y normativa vigente, que puede ser más restrictiva que los consejos de instalación dados en nuestros manuales.
- Adicionalmente se deberán cumplir el resto de requisitos indicados en el documento de solicitud de asistencia a la puesta en marcha.
- Este servicio se presta únicamente a aquellas unidades instaladas dentro del territorio nacional peninsular e Islas Canarias y Baleares, siempre y cuando la fecha de solicitud del servicio no sea posterior al primer año natural desde la fecha de factura.

Para instalaciones en las ciudades de Ceuta y Melilla, por favor consulte con su delegado comercial.

1. Esta garantía es otorgada por Mitsubishi Electric únicamente a sus clientes directos quienes, en caso de vender los equipos comprados a consumidores (por ser, a título de ejemplo, minoristas, instaladores, constructores, etc.) deberán ofrecer a éstos, como mínimo, la garantía que legalmente se establezca en cada momento. No obstante, en caso de que el cliente directo de Mitsubishi Electric tenga la condición de consumidor, la presente garantía comercial se entiende sin perjuicio y adicionalmente a los derechos que el consumidor pueda reclamar conforme a lo dispuesto en la legislación aplicable.

2. Solo WIZARDX.

3. Excepto Serie MSY-TP.

4. Siempre y cuando se cumpla los requisitos para la asistencia a la Puesta en Marcha.

5. El pedido deberá contener como mínimo una unidad exterior de CITY MULTI, ECODAN, IT COOLING³, UNIDAD DE TRATAMIENTO DE AIRE (UTA)², ROOFTOP o ENFRIADORAS.



Teléfono de **Atención 902 400 744**

MENÚ DE OPCIONES

1. ATENCIÓN A CLIENTES

- Información de pedidos
- Información situación de devoluciones y abonos
- Disponibilidad de stock
- Información sobre entregas de pedidos
- Información sobre productos (especificaciones, modelos, precios tarifa, compatibilidades)
- Información sobre garantía

3. RECAMBIOS

- Información de pedidos
- Información situación de devoluciones y abonos
- Disponibilidad de stock
- Información sobre entregas de pedidos
- Información sobre recambios (especificaciones, modelos, precios tarifa, compatibilidades)
- Información sobre garantía

2. ASISTENCIA TÉCNICA

- Solicitudes de intervención
- Solicitud de Puesta en Marcha de City Multi y Ecodan
- Asesoramiento asistencia técnica
- Incidencias TBC

4. INGENIERÍA

- Oficina técnica de presupuestos
- Consultas de diseño y aplicación de producto
- Asesoramiento profesional de soluciones



Recepción de **Pedidos**

EQUIPOS

FAX: 902 104 278
E-MAIL: pedidos.aire@sp.mee.com

RECAMBIOS

FAX: 902 314 514
E-MAIL: recambios.aire@sp.mee.com



Solicitud de **Devoluciones**

E-MAIL: devoluciones.aire@sp.mee.com
FAX: 902 414 114



Solicitud de **Asistencia**

E-MAIL: asistencia.ac@sp.mee.com



Más información en
www.mitsubishielectric.es/aire-acondicionado

Catálogos comerciales
Manuales de usuario

Listado de servicios técnicos (SAT)
¡Y mucha más información!



En los precios de esta tarifa no están incluidos los impuestos correspondientes. Todos los datos y precios están sujetos a cambio sin previo aviso.

Encuéntranos en el **902 400 744**,
y en cualquiera de nuestras oficinas comerciales

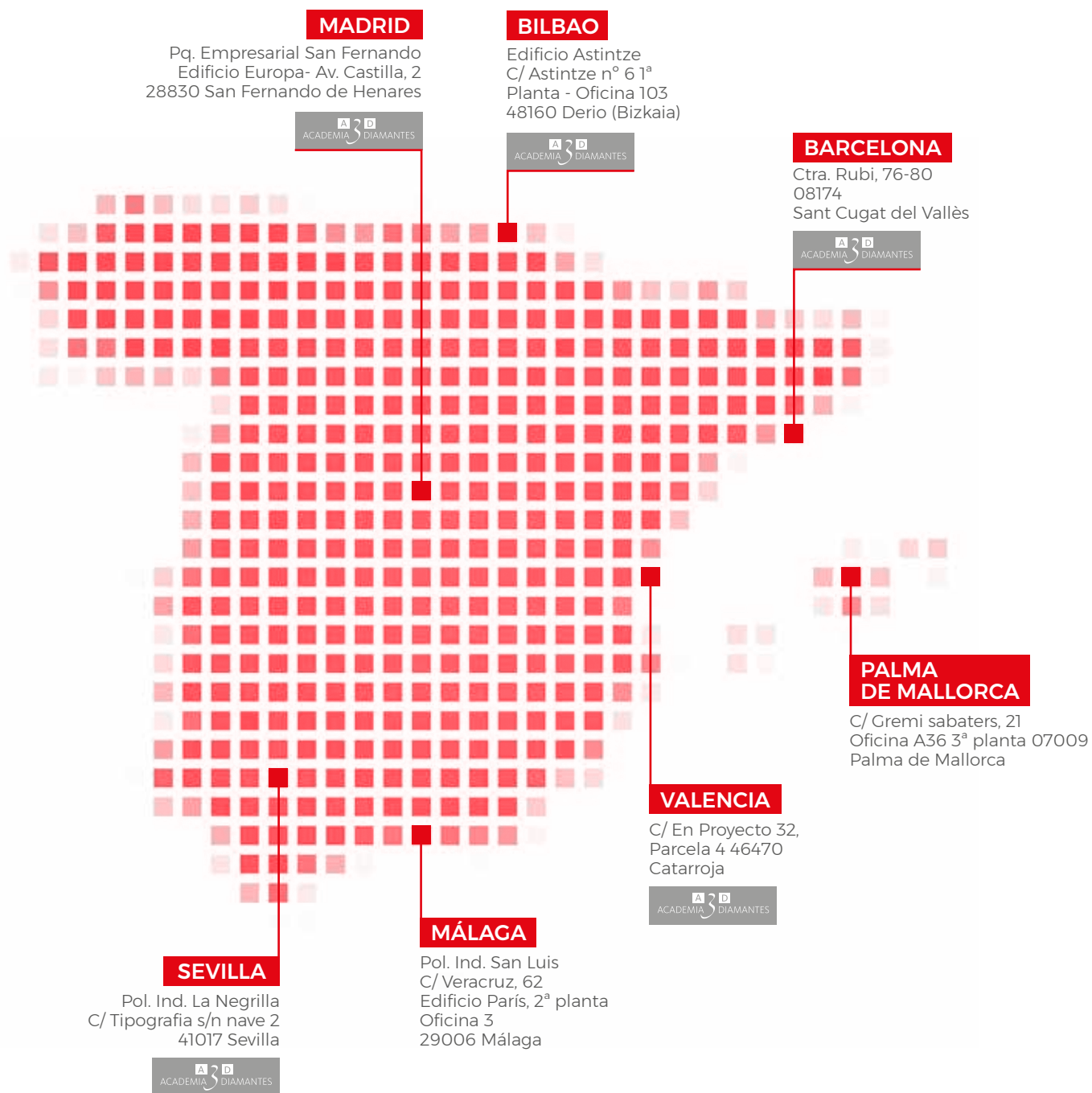

o a través de www.mitsubishielectric.es/aire-acondicionado

En los precios de esta tarifa no están incluidos los impuestos correspondientes.
Todos los datos y precios están sujetos a cambio sin previo aviso.



MITSUBISHI ELECTRIC

AIRE ACONDICIONADO



for a greener tomorrow

ECO Changes es la declaración medioambiental de Mitsubishi Electric, y expresa la posición del Grupo sobre la gestión medioambiental. A través de una amplia gama de negocios, Mitsubishi Electric contribuye a la consecución de una sociedad sostenible.



No instalar las unidades interiores en zonas (p.ej. estaciones de telefonía móvil) donde se sepa que la concentración de Compuestos Orgánicos Volátiles (COV) como derivados del Ftalato o Formaldehído sea elevada ya que podría provocar una reacción química.

Nuestros equipos de aire acondicionado y bomba de calor contienen gases fluorados de efecto invernadero: R410A (PCA: 2088) o R32 (PCA: 675). Los valores del coeficiente PCA (GWP) están basados en el reglamento europeo (EU) N° 517/2014 según la 4ª edición del IPCC. Según el reglamento (EU) N° 626/2011 según la 3ª edición del IPCC, los valores PCA son los siguientes: R410A (PCA: 1975), R32 (PCA: 550).

Al instalar, recolocar o prestar servicio a nuestros equipos de aire acondicionado, use únicamente el gas refrigerante especificado para cada equipo (R410A o R32) para cargar las líneas frigoríficas.

No mezclar con otros refrigerantes y no permitir que haya aire dentro de las tuberías.

Si hay aire mezclado con el refrigerante, podría provocar un aumento anormal de la presión en las tuberías de refrigerante, y podría causar una explosión u otros problemas graves. El uso de otro refrigerante diferente al especificado por el fabricante causará fallos mecánicos, mal funcionamiento del sistema o daños en la unidad. En el peor de los casos podría suponer serios impedimentos para la seguridad del uso del equipo.



Mitsubishi Electric Europe, B.V.
Sucursal España
Parque Empresarial San Fernando de Henares
Avenida de Castilla, 2
Edificio Europa, Primera Planta
E-28830 San Fernando de Henares (Madrid)

